

# HONDA

## Miimo HRM70 Live

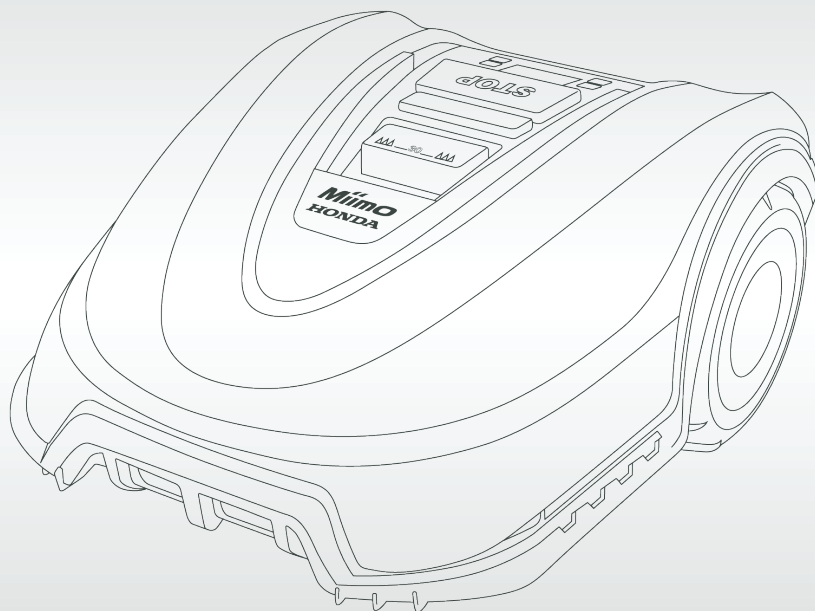

**Owner's Manual (Original instructions)**  
**Bedienungsanleitung (Originalbetriebsanleitung)**  
**Manuale d'uso e manutenzione (Traduzione delle istruzioni originali)**  
**Manuel du propriétaire (Notice originale)**  
**Gebruikershandleiding (Vertaling van de oorspronkelijke gebruikershandleiding)**  
**Bruksanvisning (Översättning av bruksanvisning i original)**  
**Návod na Použitie (Preklad pôvodného návodu na použitie)**



GB   English	3
DE   Deutsch	15
IT   Italiano	30
FR   Français	43
NL   Nederlands	56
SV   Svenska	69
SK   Slovenčina	82

---



## Contents

<b>English</b> .....	4
Identification of Machine .....	4
Operation .....	4
Maintenance .....	5
Storage in winter .....	5
Software Update .....	5
Battery Hazards .....	5
Safety Warnings for Docking Station and Power Supply .....	6
Symbols .....	6
Intended Use .....	6
Technical Data .....	7
Noise/Vibration Information .....	7
Explanation of Figures .....	8
Installation .....	8
Adding a further Garden/Lawn Area (see figure I) .....	9
Mowing .....	9
Menu Navigation .....	10
Troubleshooting .....	12
After-sales Service and Application Service .....	14
Transport .....	14
Disposal .....	14

## English

Thank you,  
for purchasing the Miimo Robotic Mower.  
Please read the safety instructions provided below  
before installing the Miimo.

### Safety Notes

**Warning!** Read all safety warnings and all instructions. Make yourself familiar with the controls and the proper use of the machine. Please keep the instructions safe for later use!

SERIAL NUMBER _____
DATE OF PURCHASE _____
YOU SHOULD RECORD BOTH SERIAL NUMBER AND DATE OF PURCHASE AND KEEP IN A SAFE PLACE FOR FUTURE REFERENCE

## Identification of Machine

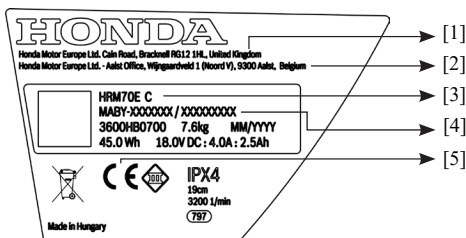

- [1] Name and address of the manufacturer.
- [2] Name and address of the importer.
- [3] Model-type.
- [4] Serial number.
- [5] Conformity mark according to EC directive(s).

## Explanation of symbols on the machine



General hazard safety alert.

Ensure no exits are blocked or obstructed by the machine.



Warning: Read user instructions before operating the machine.



Warning: Operate the On/Off switch before working on or lifting the machine.



Caution: Do not touch rotating blades. The blades are sharp. Beware of severing toes or fingers.



Wait until all machine components have completely stopped before touching them. The blades continue to rotate after the machine is switched off, a rotating blade can cause injury.



Make sure that bystanders are not injured by foreign objects being thrown away.



Warning: Keep a safe distance to the product when operating.



Do not ride on the machine.



Battery charger contains a safety transformer.



Do not use a high-pressure washer or a garden hose to clean the machine.

## Operation

- ▶ **Before working on the mower itself (e. g. maintenance, tool change, etc.) as well as during transport and storage, switch off the mower by the On/Off switch.**
- ▶ Children should be supervised to ensure that they do not play with the machine.
- ▶ Never allow children, persons with physical, sensory or mental limitations or a lack of experience and/or knowledge and/or people unfamiliar with these instructions to use the mower. Local regulations may restrict the age of the operator.
- ▶ Do not operate the machine when barefoot or wearing open sandals, always wear substantial footwear and long trousers.
- ▶ Avoid mowing in bad weather conditions especially when there is a risk of lightning.
- ▶ The user is responsible for accidents or hazards occurring to other people or their property.
- ▶ If any hazard occurs whilst the machine is operating immediately press the red STOP button.
- ▶ Ensure correct installation of the perimeter wire as instructed in the installation guide.
- ▶ For complete instructions on the Miimo installation, please refer to the Installation Guide provided with the product.

- ▶ Periodically inspect the area where the mower is used and remove all stones, sticks, wires and other foreign objects.
- ▶ Do not run any live mains cables in the working area. If a mains cable becomes entangled in the robotic mower it must be isolated before any attempt to remove it.
- ▶ Periodically inspect to see that the blades, blade bolts and cutter assembly are not worn or damaged. Replace worn or damaged blades and bolts in sets to preserve balance.
- ▶ Never operate the machine with defective guards or without safety devices.
- ▶ Do not put hands or feet near or under rotating parts.
- ▶ Never pick up or carry the machine while the motor is running.
- ▶ Do not leave the machine to operate unattended if you know that there are pets, children or people in the immediate vicinity.
- ▶ Start the machine according to the instructions standing well away from rotating parts.
- ▶ Do not use the product at the same time as a sprinkler or use the schedule to ensure that the two systems never run simultaneously.
- ▶ If for any reason the product is submerged, take it away from water and turn it off using the On/Off switch. Do not attempt to switch the product on but contact your Authorized Honda Dealer.
- ▶ **Do not modify this product.** Unauthorized modifications may impair the safety of your product and may result in increased noise and vibration.

## Turn off the product using the On/Off switch:

- before clearing a blockage,
- before checking, cleaning or working on the machine,
- before storage,
- if the machine vibrates abnormally (stop and check immediately),
- after striking a foreign object, inspect the machine for damage and get advice on necessary repairs from your Authorized Honda Dealer.

## Maintenance

- ▶ **Always wear gardening gloves when handling or working near the sharp blades.**
- ▶ **Before working on the mower, turn it off using the On/Off switch.**
- ▶ **Before working on the docking station or power supply, remove plug from mains.**

Clean the exterior of the machine thoroughly using a soft brush and cloth. **Do not use water, solvents or polishes.** Remove all grass and debris, especially from the ventilation slots.

Turn the mower upside down and clean the blade area and the swivel castors regularly. Use a stiff brush or scraper to remove compacted grass clippings (see figure J).

Blades are reversible.

- ▶ Make sure all nuts, bolts and screws are tight to ensure safe working with the garden tool. (see figure K)
- ▶ Periodically visually inspect the machine and replace worn or damaged parts for safety.
- ▶ Ensure that only official Honda replacement parts are used.
- ▶ Replace all blades and bolts as a set as required.

## Storage in winter

- ▶ **Turn off the mower using the On/Off switch.**
- ▶ The mower will operate between 5 °C and 45 °C. During the winter season once the temperature in the garden is consistently below 5 °C store the mower and the docking station in a secure, dry place, out of the reach of children.

Do not place other objects on the mower or docking station.

It is recommended to use the original packaging when transporting Miimo over long distances.

- ▶ Store the mower only within a temperature range between –20 °C and 50 °C. As an example, do not leave the mower in the car in summer.

## Software Update

- ▶ The mower has a USB interface which is to be used exclusively for software updates that is performed by your Honda authorized dealer. Use only approved USB.org sticks (formatted to FAT 32) and approved USB.org OTG cables.
- ▶ **Do not use the USB interface for any additional purposes. Do not plug any external devices.**
- ▶ You can also enable automatic software updates in the Miimo Settings Menu of the Mii-monitor Smartphone Application.

## Battery Hazards

- ▶ Recharge only in the Honda approved docking station.
- ▶ Miimo will operate between 5 °C and 45 °C. If the battery temperature is outside this range, Miimo will display a message and will not leave the docking station. If operating, Miimo will return to the docking station or stay in place.
- ▶ If the battery becomes defective, liquid can escape and come into contact with adjacent components. Check any parts concerned and contact the Authorized Honda Dealer.
- ▶ In the unlikely event of liquid being ejected from the battery avoid all contact with the machine. If contact with the liquid occurs, seek medical advice.

- ▶ **Do not open the machine or battery.** Danger of short circuit and electric shock.
- ▶ **Protect the machine against fire. Danger of battery explosion.** In case of fire or battery explosion contact the emergency services.
- ▶ **In case of damage and improper use of the machine, vapours may be emitted from the battery. Provide for fresh air and seek medical attention in case of complaints.** The vapours can irritate the respiratory system.

## Safety Warnings for Docking Station and Power Supply





- ▶ **Only use the original Honda docking station and power cord to charge the mower.** Otherwise there is danger of fire and explosion.
- ▶ **Check the docking station, power supply unit, cables and plugs periodically. If damage or ageing is detected, isolate from the docking station or power supply and do not use them. Never open the docking station or power supply yourself. Have repairs performed only by a qualified Honda technician and only using original spare parts.** A damaged docking station, power supply, cable or plug increases the risk of an electric shock.
- ▶ **Do not operate the docking station and power supply on easily flammable surfaces (e. g., paper, textiles, etc.) or surroundings.** The heating of the docking station and power supply during the charging process can pose a fire hazard.
- ▶ **Supervise children at all times.** This will ensure that children do not play with the docking station, power supply or the machine.
- ▶ The voltage indicated on the power supply must correspond to the voltage of the power source.
- ▶ We recommend that the power supply is only connected into a socket which is protected by a circuit-breaker that would be actuated by a 30 mA residual current. Check your Residual Current Device (RCD) at regular intervals.
- ▶ The supply cord must be inspected for signs of damage at regular intervals.
- ▶ In the event of flooding of the docking station turn off power supply at mains and contact Authorized Honda Dealer.
- ▶ Never touch the mains plug or any other plugs with wet hands.
- ▶ Do not run over, crush or pull the cables. Protect the cables from heat, oil and sharp edges.

The power supply is double insulated for safety and requires no earth connection. The operating voltage is 230 V AC, 50 Hz (for non-EU countries 220 V, 240 V as applicable). Contact your Authorized Honda Dealer for details.

If in doubt contact a qualified electrician or the nearest Authorized Honda Dealer.

## Symbols

The following symbols are important for reading and understanding the operating instructions especially the diagrams. Please take note of the symbols and their meaning. The correct interpretation of the symbols will help you to use the garden product in a better and safer manner.

Symbol	Meaning
	Wear protective gloves
	Permitted action
	Prohibited action
	Accessories/Spare Parts

## Intended Use

The mower is intended for domestic lawn mowing.

Do not operate the mower indoors.

Do not use the mower for any other purpose because of the increased risk of accidents and damage to the mower. Never attempt to modify the mower in any way since this may result in accidents or damage to the mower.



## Technical Data

Robotic Lawnmower	SI Unit	HRM70 Live
Cutting width	cm	19
Height of cut	mm	30–50
Slope angle (max.)	°/%	15/27
Size of lawn area		
– maximal	m <sup>2</sup>	700
– per charge up to <sup>A)</sup>	m <sup>2</sup>	85
Weight according to EPTA-Procedure 01:2014	kg	7.6
Protection type		IPX4
Serial number		see type plate on mower
Operating frequency range (Inductive sensor)	kHz	5
max. magnetic field strength (Inductive sensor) (at 10 m)	dBμA/m	44
Operating frequency range (GSM)	MHz	880-960
	MHz	1710-1880
Max. transmit power (GSM)	dBm	33
<b>Battery</b>		<b>Li-Ion</b>
Rated voltage	VDC	18
Capacity	Ah	2.5
Number of battery cells		5
Operating time, up to <sup>A)</sup>	min	75
Charging period (max.)	min	60
<b>Perimeter wire</b>		
– wire supplied	m	175
– minimum required length	m	20
– maximum permissible length	m	350
<b>Docking station</b>		
Input voltage	VDC	24
Power consumption charging/perimeter wire switched on	W	73/2.6
Charging current (up to)	A	2.3
Allowable charging temperature range <sup>B)</sup>	°C	5–45
Weight according to EPTA-Procedure 01:2014	kg	1.65
Protection type		IPX4
<b>Power supply unit</b>		
Switzerland		80004-Y0H-003
United Kingdom		80003-Y0H-003
Rest of Europe		80002-Y0H-003
Input voltage (AC)	V	220–240
Protection class		□ / II
Frequency	Hz	50–60
Output voltage (DC)	V	24
Protection type		IPX7
Weight	kg	1.25

A) Depends on cutting height, grass conditions and moisture

B) Internal battery temperature

The specifications apply to a rated voltage [U] of 230 V. These specifications may vary at different voltages and in country-specific models.

## Noise/Vibration Information

Noise emission values determined according to EN 50636-2-107.

Typically the A-weighted noise levels of the product are: Sound power level 61 dB(A). Uncertainty K = 2 dB.

## Explanation of Figures

Action	Figure	Page
Accessories	A	100
Delivery scope/unpacking the mower	B	101
Laying out perimeter wire	C	101
Extending perimeter wire	D	102
Laying perimeter wire around new inner object	E	102
Lifting up and carrying the mower	F	103
Setting the height of cut	G	103
Place and Mow	H	104
Adding a further lawn area	I	104
– with additional docking station (right)		
– without additional docking station (top left)		
Cleaning	J	105
Maintenance	K	105
Power supply unit connection	L	106

## Installation



Check if the perimeter wire is fully pegged to the ground avoiding any slack lengths of wire. Any loose wire can be a trip hazard.

Remove stones, loose pieces of wood, wire, live mains cables and other foreign objects from the cutting area.

Make sure that the cutting area is even and has no ditches, grooves and steep slopes above 15°/27 % that are clear obstructions for the mower.

The docking station must be positioned on the wire at an outer edge of the cutting area. It may not be positioned on the side of a tool or garden shed standing as an island within the lawn to be mowed.

It is recommended that you mow your lawn once with a conventional lawnmower before installing and before the first mowing of the new season and whenever the grass clippings would be longer than 5 mm.

The mower's cutting system is designed to cut small lengths of grass (30–50 mm). The clippings can remain as mulch to fertilize the lawn. The height of cut for mower can be adjusted to 30, 40 and 50 mm.

It is recommended to start with a higher setting and then gradually decrease the height of cut as the wire disappears under the grass. This prevents your Miimo from cutting the wire.

Additional perimeter wire can be added using a wire connector (see figures D–E).

The perimeter wire can be extended up to a maximum length of 350 m.

The perimeter wire can be buried up to 5 cm under the ground (or under non-metallic slabs).

To avoid causing damage to the perimeter wire, do not verticut or rake the area where it is positioned.

When laying out the wire avoid angles of less than 45°. This can affect the performance.

## Display

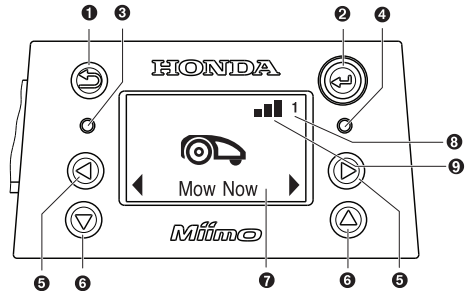

Symbol	Meaning
1	Back button
2	Confirm button
	If the confirm button is pressed whilst mowing, the mower will return to the docking station
3	Red LED on: mower error
4	Green LED on: mower is switched on
	Green LED off: The mower is inactive and your four-digit PIN code is required for activation.
	Or the mower is shut off, the On/Off switch must be turned on and your four digit PIN code must be entered to activate the mower.
	Note: during a software update, the green LED and red LED will be on.
5	Left/right button
6	Down/up button
7	Display with dialog screen
8 1 2 3	Garden number (shown when more than one garden map in the mower memory)
9	Network signal present
	Network signal absent

The display switches into sleep mode, if no input is made for 10 minutes.

## Adding a further Garden/Lawn Area (see figure I)

To install the Miimo to an additional lawn area, please follow the instructions in the Installation Guide.

**Separate lawn area with separate docking station (see figure I, right):** The mower can be used on up to three different lawns. For an additional lawn area, a separate docking station (see figure A) and the necessary perimeter wire and pegs are required. If a schedule or the Honda “Smart Timer” calendar function is selected, it will cut the grass of the area it is in, within the time slots.

Switch off the mower when transporting it between the individual lawn areas.

Note: software updates have to be carried out on the mower in every docking station.

To ensure remembering which docking station belongs to which garden, it is recommended to label the docking stations with the garden number and description when storing them for winter.

**Without separate docking station:** It is possible to connect the lawn areas by placing the perimeter wire between the two lawn areas parallel to each other as close as possible (see figure I, top left). The additional lawn area without docking station is not recorded in the map memory and the mower will not use the Map & Mow cutting strategy in this lawn area without the docking station. The maximum recommended lawn area without a docking station is 50 m<sup>2</sup>. The mower will mow until it runs out of battery and will need to be carried back to the docking station for charging.

## Mowing

- ▶ **Do not let children ride the mower.**
- ▶ **Press the stop button on top of the mower before lifting. Always lift the mower by its handle. (see figure F)**

Make sure the cutting area is free of small animals such as hedgehogs or tortoises.

After successful installation, you can begin mowing immediately by pressing “mow” on the free Honda Mii-monitor App. You could also set up a programmed schedule, using the Honda “Smart Timer” functionality, which can also plan future cutting sessions based on when it is forecasted to rain.

A manual “calendar” can also be set up according to your specific needs.

The mower must mow a lawn area 3 times completely (do 3 full cuts) to learn the lawn area. During the learning phase, the visual result may not be optimal.

Approximate runtimes for complete garden coverage using Map & Mow are listed below. Please note that the runtimes will vary depending on the lawn complexity and number of objects within the garden.

100 m <sup>2</sup>	4 h
500 m <sup>2</sup>	16 h
700 m <sup>2</sup>	22 h

Set a schedule with frequent repetitions. This achieves good mowing results, the battery charge lasts longer and you avoid clippings on the lawn.

### When the mower is mowing

In “manual” mode, the mower works until the lawn is mowed. Mowing is interrupted only for charging the battery. When the lawn area is mowed, the mower returns to the docking station.

In the programmable “Calendar” mode or with the Honda “Smart Timer” calendar function, the mower operates continuously for a set period of time. Mowing is interrupted only for charging the battery. If the lawn area is mowed before the time period expires, the mower returns to the dock.

To stop mowing prematurely, press the **Dock** button in the Honda Mii-monitor App. You could also send the mower back to the docking station by pressing the confirm button (☺)\* on Miimo to confirm.

### Energy saving mode

The mower reduces its energy consumption by automatically switching off the power in the perimeter wire when it is not mowing and not being charged.

To wake up the mower remotely from the energy saving mode, press “Mow” in the Honda Mii-monitor App. When a Calendar or the Honda “Smart Timer” functionality becomes active, the wire signal will start up automatically.

### Mowing small lawn areas with “Place & Mow”

**Place & Mow** is intended for mowing small areas that require special treatment without having to mow the whole lawn, such as the area under a piece of garden furniture that has been removed. The mower is positioned at the lower left corner of the intended area to mow (see figure H). The final mowed area depends on the lawn conditions; it will not necessarily be an exact square. After completion of “Place & Mow”, follow the instructions on the screen.

Note: For safety reasons, “Place & Mow” cannot be used outside the perimeter wire.

### Sensors

**The mower is equipped with the following sensors:**

- The lift-up sensor is activated when the mower is lifted.
- The rollover sensor detects when the mower tips over.
- The tilt sensor is activated when the mower reaches a slope angle of 32°.

When one of the sensors is activated, e.g. the lift-up sensor, the drive motors and cutting blades are stopped. A message is indicated in the display, e.g. “lift-up”.

- The obstacle sensor detects objects/obstacles alongside the entire front edge of the mower and causes a change of direction.

## Battery charging

The battery is equipped with temperature monitoring that allows charging only if the battery internal temperature is in the range between 5 °C and 45 °C.



The lithium-ion battery is supplied partially charged. It is recommended to charge the mower during installation of the perimeter wire in the docking station.









The lithium-ion battery can be charged at any time without reducing its service life. Interrupting the charging procedure does not damage the battery.

When the battery is run flat or discharged, the mower is shut off by means of a protective circuit: the blades no longer move.

## Menu Navigation

The table below explains the various menu items available on Miimo. Most of these functions are also available on the Honda Mii-monitor App.

Main Menu	Sub-menu 1	Sub-menu 2	Explanation
 Mow now			Pressing the confirm button will send the mower to mow. In <b>“Off/Manual”</b> , the mower works until the display shows <b>“garden complete”</b> . In <b>“Calendar”</b> mode the mower will operate until the end of the time period or until the display shows <b>“garden complete”</b> (whichever comes first).
 Calendar	Smart Timer		The Honda <b>“Smart Timer”</b> function is optimised based on the size of the lawn area and gives additional functionality to connect to a local weather data provider. In the default setting, the mower does two full cuts a week and starts at 8 am. You can set up your Smart Timer schedule by using the free Honda Mii-monitor App.
	Calendar	Edit (selected day)	Program a mowing schedule by setting individual mowing days and slots (up to 2 per day).
		Don't mow/Delete slot	This will delete the corresponding slot for the selected day. The number of full cuts per week for the actual schedule are shown at the bottom of the display.
	Off/Manual		Choose this option when no schedule should be used. The mower starts mowing only by activating <b>“Mow now”</b> .

Main Menu	Sub-menu 1	Sub-menu 2	Explanation
 Settings	 Mowing mode	Place & Mow	Select between a size of 2 m x 2 m, 3 m x 3 m and 4 m x 4 m.
		Mow without docking station	Mower will mow in the additional lawn area without docking station in random mode until it runs out of battery.
	 Security	Auto Lock	If buttons are not pressed for 3 min. they will be automatically locked. Recommended for safety reasons and protection against theft.
		- On	PIN code is required for reactivation after Auto Lock.
		- Off	The buttons are always ready for input.
		Change PIN	Changing of a PIN code requires entering of existing PIN code first.
		Alarm	
	 Date & Time	- On	Alarm is activated.
		- Off	Alarm is deactivated.
	 Set Language		Change the date and time.
		Change the display language.	
 Info	System status	Information on battery charge, system information and operating and charging time for the mower.	
	 Advanced	Wire ID	Change the perimeter wire ID when possible interferences are nearby.
Sensor setting/Lawn condition		Select between Low (uneven ground), Normal and High (slippery ground). Mower bump sensor will become more or less sensitive depending on lawn condition selected.	
Remap		Deletes the current map of the garden.	
Factory Reset		Reset the mower to factory settings will delete all personal settings (not PIN). After a factory reset, the mower will need to remap the the lawn areas.	
Garden Overview		Displays the number of mapped gardens, their size, their wire ID and the date of the last time the garden was cut.	
Delete garden		Delete one specific garden map or select to delete all maps at once.	
Name mower		Change the name shown in the display. This can be also be changed in the Honda Mii-monitor App. Only letters of the Latin alphabet are possible. The number of letters is limited. This function is not available in every language. In some languages (e.g. Czech or Polish) a name change doesn't have effect on display due to specific grammar requests.	
 Tools		Level check	Information about the ground angle of the mower. If the mower is in the docking station and the dot on the display is not within the indicated circle, the docking station must be mounted at a new, more level location.
	Wire signal	Detects the wire signal received from the perimeter wire, indicating its strength (for Service Agent). The mower will not receive a wire signal while in the docking station.	

## Troubleshooting



Problem	Possible Cause	Corrective Action
The LED on the docking station flashes	The perimeter wire is cut, too long or too short. Wire not connected and mower not in the docking station.	Check that the perimeter wire is not interrupted and is between 20 and 350 meters in length. Then switch power supply off and then on again. Follow instructions in Installation Guide to install the mower.
Excessive vibrations/ noise	Blade bolt loose	Tighten blade bolt to torque of 2.5 Nm.
	Cutting blade damaged/bent	Replace cutting blade (see figure K).
Mower not docking reliably	Perimeter wire not properly attached to docking station	Follow instructions in Installation Guide on layout of perimeter wire.
	Perimeter wire close to a source of interference	Remove any excess (e.g. coiled up) perimeter wire around the docking station. Change perimeter wire ID in the menu.
Mower fails to operate	On/Off switch not turned on	Remove mower out of docking station, turn On/Off switch on and place mower back into docking station (ensure docking station is on – LED lights up green).
	Possible clogging	Always turn On/Off switch off first, then check underneath the mower. Clear out as necessary (always wear protective gloves).
	Battery not fully charged	Place mower in the docking station to allow to charge. Docking station must be on.
	Grass too long	Mow lawn with conventional lawnmower to its lowest height-of-cut setting before using the mower.
	Battery too hot/cold	The mower operates when the battery internal battery temperature is between 5 °C – 45 °C. Allow mower to cool down/warm up. If the error occurs frequently, the docking station should be positioned in the shade.
Mower standing on lawn with the display switched off	Operational problems	Press confirm button for screen to light up, or place mower in docking station.
Mower does not charge	Battery too hot/cold	The mower operates when the battery internal temperature is between 5 °C – 45 °C. Allow mower to cool down/warm up. If the error occurs frequently, the docking station should be positioned in the shade.
	Docking station not switched on	Switch on power supply to docking station. If docking station does not start, contact your Authorized Honda Dealer.
	Charging pins corroded	Clean the charging pins.
Mower out of perimeter wire	Perimeter wire on a slope	Leave 30 cm between the perimeter wire and the slope 15°/27 %.
	Obstacle near perimeter wire	Remove obstacle.

Problem	Possible Cause	Corrective Action
Parts of the lawn area left uncut	Mower requires more cuts to finish garden	Allow mower to run for 3 full cuts to cover whole lawn area.
	Time slot not long enough for garden size	Increase mowing time slot or use Honda <b>“Smart Timer”</b> Calendar Function.
	Distance between perimeter wires too small	Increase distance between the perimeter wires to a minimum of 75 cm.
	Rough mowing conditions	Select “uneven ground/low sensitivity” option from menu item “lawn condition/bump sensor”. Flatten garden/remove/bumps/mark out unsuitable areas with the perimeter wire – Please follow the instructions in the Installation Guide.
	Grass too long	Select “uneven ground/low sensitivity” option from menu item “lawn condition/bump sensor”.
	Slopes in garden too steep	Ensure mower only operates on slopes of 15 degrees or less and full garden is not on a slope.
Mower gets stuck in garden	Objects/obstacles not marked out	Use the perimeter wire to mark off obstacles where the mower often gets stuck.
	Newly laid turf	Allow a few weeks for the soil to settle before using the mower. Select “uneven ground/low sensitivity” option from menu item “lawn condition/bump sensor”. After watering, wait as long as possible until you start the mower.
Mower unintentionally cuts flowers, etc. or runs over certain obstacles	Objects/obstacles below 5 cm not marked out	Mark obstacle using perimeter wire leaving 30 cm from object or remove objects/obstacles.
Mower does not appear to cut logically	Map & Mow system depends on the garden conditions. Mower does not necessarily have to continue in the next uncut area.	Further information can be found on the Installation Guide. If behaviour re-occurs often, remap garden.
	Mower does not always go in a straight line when travelling between areas	No corrective action needed.
	Mower frequently does not find right position or turns on the spot	Change wire ID.
	Wire crossed while marking an object	Follow instructions in the Installation Guide.
	Mower runs in random paths in an additional lawn without docking station.	Normal behavior. The Map & Mow system only works in areas with docking station.
Perimeter wire keeps being cut	Wire is not taut between pegs Distance between pegs is more than 75 cm	Make wire taut and ensure distance between pegs is maximum 75 cm. Follow instructions in the Installation Guide. Use the wire connectors to repair the cut.

Problem	Possible Cause	Corrective Action
Mower leaves ragged finish/poor quality of cut	The mower does not mow often enough	Mow more frequently for a good result (e.g. by means of more/longer slots in schedule).
	Cutting blades blunt	Reverse or replace cutting blades (see figure K).
	Possible clogging	Always turn On/Off switch off first, then check underneath the mower. Clear out as necessary (always wear protective gloves).
Perimeter wire not detected	No power at the docking station	Check if the docking station is powered up (LED is on).
	Perimeter wire cut	Check perimeter wire for damages.
	Wrong installation (e.g. not enough distance between wires)	Follow instructions in the Installation Guide.
	Perimeter wire close to a source of interference	Remove any excess (e.g. coiled up) perimeter wire around the docking station. Change perimeter wire ID in the menu.
Height-of-cut button stuck	Possible clogging	Always turn isolator On/Off off first, then check underneath the mower. Clear out as necessary (always wear protective gloves).

## After-sales Service and Application Service

In all correspondence and spare part orders, please always include the 4+7 digit article number given on the type plate of the mower.

It is possible, that the software version of your mower is required (see “**Menu > Settings > Info**”).

If the mower is requested to be Returned to the authorised Honda dealer, the mower and docking station must always be return together.

The product must be periodically inspected and maintained for safety and to keep it running at a high level of performance.

Periodic maintenance will also help to extend service life.

Honda recommends annual service to be completed by your local authorised Honda dealer.

## Transport

The contained lithium-ion batteries are subject to the Dangerous Goods Legislation requirements. The batteries are suitable for road-transport by the user without further restrictions.

When shipping through third parties (e.g.: by air transport or forwarding agency), special requirements on packaging and labelling must be observed. For preparation of the item being shipped, consulting an expert for hazardous material is required.

## Disposal



The garden product, batteries, accessories and packaging should be sorted for environmental-friendly recycling.



Do not dispose of garden products and batteries/rechargeable batteries into household waste!

### Only for EC countries:

According to the European law 2012/19/EU, electrical and electronic equipments that are no longer usable, and according to the European law 2006/66/EC, defective or used battery packs/batteries, must be collected separately and disposed of in an environmentally correct manner.

### Battery packs/batteries:

#### Li-Ion:

Please observe the instructions under Transport.



## Inhalt

<b>Deutsch</b> .....	<b>16</b>
Identifikation der Maschine .....	16
Wartung .....	17
Lagerung im Winter .....	17
Software-Update .....	17
Gefahren durch Akkus .....	18
Sicherheitswarnungen für die Ladestation und das Netzteil .....	18
Symbole .....	18
Verwendungszweck .....	19
Technische Daten .....	19
Informationen zu Geräuschen/Vibrationen .....	20
Erläuterung der Abbildungen .....	20
Installation .....	20
Hinzufügen eines weiteren Gartens/einer weiteren Rasenfläche (siehe Abbildung I) .....	21
Mähen .....	22
Menünavigation .....	23
Fehlersuche .....	25
Kundendienst und Anwendungsservice .....	28
Transport .....	29
Entsorgung .....	29

---

## Deutsch

Vielen Dank, dass Sie sich für den Kauf des Mähroboters Miimo entschieden haben.

Bitte lesen Sie die folgenden Sicherheitshinweise, bevor Sie den Miimo installieren.

### Sicherheitshinweise

**Achtung! Lesen Sie alle Sicherheitswarnungen und alle Anweisungen. Machen Sie sich mit den Bedienelementen und mit der ordnungsgemäßen Verwendung des Geräts vertraut. Bewahren Sie die Anweisungen zur späteren Verwendung sicher auf!**

SERIENNUMMER \_\_\_\_\_

KAUFDATUM \_\_\_\_\_

NOTIEREN SIE SERIENNUMMER UND KAUFDATUM UND VERWAHREN SIE DIE INFORMATIONEN FÜR KÜNFTIGE ZWECKE AN EINEM SICHEREN ORT

## Identifikation der Maschine

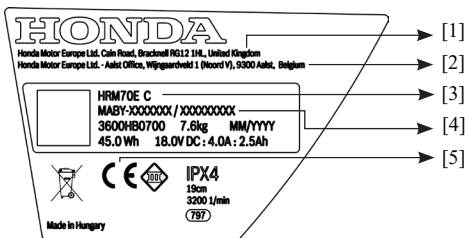

- [1] Name und Anschrift des Herstellers.
- [2] Name und Anschrift des Importeurs.
- [3] Modelltyp.
- [4] Seriennummer.
- [5] Konformitätszeichen gemäß EG-Richtlinie(n).

## Erläuterung der Symbole am Gerät



Allgemeiner Gefahrenhinweis.

Achten Sie darauf, dass das Gerät keine Ausgänge blockiert oder verstellt.



Achtung: Lesen Sie die Bedienungsanleitung, bevor Sie das Gerät in Betrieb nehmen.



Achtung: Betätigen Sie den Ein/Aus-Schalter, bevor Sie an dem Gerät arbeiten oder es anheben.



Vorsicht: Berühren Sie keine rotierenden Messer. Die Klingen sind scharf. Es könnten Zehen oder Finger abgetrennt werden.



Warten Sie, bis alle Gerätekomponenten vollständig zum Stillstand gekommen sind, bevor Sie sie berühren. Die Messer drehen sich noch weiter, nachdem das Gerät abgeschaltet wurde. Ein rotierendes Messer kann Verletzungen verursachen.



Achten Sie darauf, dass umstehende Personen nicht durch wegfliegende Fremdkörper verletzt werden können.



Achtung: Halten Sie beim Betrieb einen Sicherheitsabstand zum Gerät ein.



Nutzen Sie das Gerät nicht als Fahrgelegenheit.



Das Akkuladegerät enthält einen Sicherheitstransformator.



Reinigen Sie das Gerät nicht mit einem Hochdruckreiniger oder Gartenschlauch.

## Betrieb

- ▶ **Schalten Sie den Mäher am Ein/Aus-Schalter aus, bevor Sie am Mäher selbst arbeiten (z. B. Wartung, Werkzeugwechsel usw.) bzw. den Mäher transportieren oder lagern.**
- ▶ Achten Sie darauf, dass Kinder nicht mit dem Gerät spielen.
- ▶ Gestatten Sie Kindern, Personen mit körperlichen, sensorischen oder psychischen Einschränkungen oder mangelnden Erfahrungen und/oder Kenntnissen und/oder Personen, die mit dieser Anleitung nicht vertraut sind, niemals die Benutzung des Mähers. Vor Ort geltende Bestimmungen schränken das Alter des Bedieners möglicherweise ein.
- ▶ Betreiben Sie das Gerät nicht, wenn Sie barfuß sind oder offene Sandalen tragen, sondern tragen Sie immer stabile Schuhe und eine lange Hose.
- ▶ Mähen Sie nicht bei schlechtem Wetter, insbesondere wenn Blitzgefahr besteht.
- ▶ Der Benutzer ist für Unfälle oder Gefahren verantwortlich, denen andere Personen oder deren Eigentum ausgesetzt sind.
- ▶ Wenn beim Betrieb des Geräts Gefahren auftreten, drücken Sie sofort die rote STOP-Taste.

- ▶ Stellen Sie sicher, dass der Begrenzungsdraht entsprechend den Anweisungen in der Installationsanleitung ordnungsgemäß installiert ist.



Vollständige Anweisungen zur Installation des Miimo finden Sie in der Installationsanleitung, die dem Produkt beiliegt.

- ▶ Überprüfen Sie regelmäßig den Bereich, in dem der Mäher tätig ist, und entfernen Sie alle Steine, Stöcke, Drähte und anderen Fremdkörper.
- ▶ Überfahren Sie im Arbeitsbereich keine stromführenden Netzkabel. Wenn sich ein Netzkabel im Mähroboter verfängt, muss es isoliert werden, bevor es entfernt werden kann.
- ▶ Überprüfen Sie die Messerklingen, die Messerschrauben und die Schneidvorrichtung regelmäßig auf Verschleiß und Beschädigung. Tauschen Sie verschlissene oder beschädigte Messer und Schrauben immer als kompletten Satz aus, damit die Balance erhalten bleibt.
- ▶ Betreiben Sie das Gerät niemals mit defekten Schutzblenden oder ohne Sicherheitsvorrichtungen.
- ▶ Halten Sie Hände und Füße nicht in die Nähe von oder unterhalb von rotierenden Teilen.
- ▶ Nehmen Sie das Gerät niemals hoch und tragen Sie es nicht, während der Motor läuft.
- ▶ Lassen Sie das Gerät nicht unbeaufsichtigt, wenn Sie wissen, dass sich Haustiere, Kinder oder Personen in unmittelbarer Nähe befinden.
- ▶ Starten Sie das Gerät gemäß den Anweisungen und halten Sie dabei genügend Abstand zu rotierenden Teilen.
- ▶ Nehmen Sie das Produkt nicht gleichzeitig mit einem Sprinkler in Betrieb oder stellen Sie mithilfe des Zeitplans sicher, dass die beiden Systeme nie gleichzeitig in Betrieb sind.
- ▶ Wenn das Produkt aus irgendeinem Grund in Wasser eingetaucht wurde, nehmen Sie es aus dem Wasser und schalten Sie es mit dem Ein/Aus-Schalter aus. Versuchen Sie nicht, das Produkt einzuschalten, sondern wenden Sie sich an Ihren Honda Vertragshändler.
- ▶ **Nehmen Sie keine Änderungen am Produkt vor.** Unzulässige Änderungen können die Sicherheit des Produkts beeinträchtigen sowie Geräusche und Vibrationen verstärken.

## Schalten Sie das Gerät mit dem Ein/Aus-Schalter aus:

- bevor Sie eine Blockade beseitigen
- bevor Sie das Gerät überprüfen, reinigen oder daran arbeiten
- bevor Sie das Gerät lagern
- wenn das Gerät in ungewöhnlicher Weise vibriert (anhalten und sofort prüfen)
- wenn das Gerät auf einen Fremdkörper getroffen ist. Überprüfen Sie das Gerät in einem solchen Fall auf

Beschädigungen und lassen Sie sich von Ihrem Honda Vertragshändler über nötige Reparaturen informieren.

## Wartung

- ▶ **Tragen Sie immer Gartenhandschuhe, wenn Sie mit den Messern hantieren oder in deren Nähe arbeiten.**
- ▶ **Schalten Sie den Mäher mit dem Ein/Aus-Schalter aus, bevor Sie am Gerät arbeiten.**
- ▶ **Ziehen Sie den Netzstecker aus der Steckdose, bevor Sie an der Ladestation oder am Netzteil arbeiten.**

Reinigen Sie die Außenseite des Geräts gründlich mit einer weichen Bürste und einem weichen Tuch.

**Verwenden Sie kein Wasser, keine Lösungsmittel oder Poliermittel.** Entfernen Sie sämtliches Gras und alle Verunreinigungen, insbesondere von den Lüftungsschlitzen.

Drehen Sie den Mäher um und reinigen Sie regelmäßig den Messerbereich und die Schwenkrollen. Entfernen Sie verdichtete Grasrückstände mit einer harten Bürste oder einem Schaber (siehe Abbildung J).

Die Messerklingen sind umkehrbar.

- ▶ Stellen Sie sicher, dass alle Muttern, Schrauben und Bolzen fest angezogen sind, damit das Gartengerät sicher eingesetzt werden kann (siehe Abbildung K).
- ▶ Unterziehen Sie das Gerät regelmäßig einer Sichtprüfung und tauschen Sie verschlissene oder beschädigte Teile aus Sicherheitsgründen aus.
- ▶ Verwenden Sie ausschließlich offizielle Honda Ersatzteile.
- ▶ Tauschen Sie alle Messerklingen und Schrauben je nach Bedarf als ganzen Satz aus.

## Lagerung im Winter

- ▶ **Schalten Sie den Mäher mit dem Ein/Aus-Schalter aus.**
- ▶ Der Mäher funktioniert zwischen 5 °C und 45 °C. Wenn die Temperatur im Garten während der Wintersaison konstant unter 5 °C liegt, lagern Sie den Mäher und die Ladestation an einem sicheren, trockenen Ort außerhalb der Reichweite von Kindern.

Legen Sie keine anderen Gegenstände auf den Mäher oder die Ladestation.

Es wird empfohlen, beim Transport des Miimo über längere Strecken die Originalverpackung zu verwenden.

- ▶ Bewahren Sie den Mäher nur in einem Temperaturbereich zwischen -20 °C und 50 °C auf. Lassen Sie den Mäher beispielsweise im Sommer nicht im Auto.

## Software-Update

- ▶ Der Mäher verfügt über eine USB-Schnittstelle, die ausschließlich für Software-Aktualisierungen durch den Honda Vertragshändler zu nutzen ist. Verwenden Sie nur gemäß USB.org zugelassene Sticks (formatiert nach FAT 32) sowie gemäß USB.org zugelassene OTG-Kabel.

- ▶ **Nutzen Sie die USB-Schnittstelle nicht für zusätzliche Zwecke. Schließen Sie keine externen Geräte an.**
- ▶ Sie können auch automatische Software-Updates im Menü „Einstellungen“ der Smartphone-App „Miimonitor“ aktivieren.

## Gefahren durch Akkus

- ▶ Laden Sie Akkus nur in der von Honda zugelassenen Ladestation auf.
- ▶ Der Miimo funktioniert zwischen 5 °C und 45 °C. Wenn die Akkutemperatur außerhalb dieses Bereichs liegt, zeigt der Miimo eine Meldung an und verlässt die Ladestation nicht. Wenn der Miimo gerade in Betrieb ist, kehrt er zur Ladestation zurück oder bleibt an seinem Platz.
- ▶ Wenn der Akku defekt ist, kann Flüssigkeit austreten und mit angrenzenden Bauteilen in Berührung kommen. Überprüfen Sie alle betroffenen Teile und wenden Sie sich an Ihren Honda Vertragshändler.
- ▶ Für den unwahrscheinlichen Fall, dass Flüssigkeit aus dem Akku herausspritzt, vermeiden Sie jeglichen Kontakt mit dem Gerät. Holen Sie ärztlichen Rat ein, wenn Sie mit der Flüssigkeit in Berührung gekommen sind.
- ▶ **Öffnen Sie das Gerät oder den Akku nicht.** Es besteht Kurzschluss- und Stromschlaggefahr.
- ▶ **Schützen Sie das Gerät vor Feuer. Es besteht die Gefahr, dass der Akku explodiert.** Verständigen Sie bei einem Brand oder einer Akku-Explosion den Notfalldienst.
- ▶ **Bei Beschädigung und unsachgemäßer Verwendung des Geräts können Dämpfe aus dem Akku austreten. Führen Sie Frischluft zu und suchen Sie bei Beschwerden einen Arzt auf.** Die Dämpfe können die Atemwege reizen.





## Sicherheitswarnungen für die Ladestation und das Netzteil

- ▶ **Laden Sie den Mäher nur mit der Original-Ladestation und dem Original-Netzteil von Honda auf.** Andernfalls besteht Brand- und Explosionsgefahr.
- ▶ **Überprüfen Sie regelmäßig die Ladestation, das Netzteil, die Kabel und die Stecker. Wenn Sie Schäden oder Alterung feststellen, isolieren Sie die betreffenden Komponenten von der Ladestation oder dem Netzteil und verwenden Sie sie nicht. Öffnen Sie die Ladestation oder das Netzteil niemals selbst. Lassen Sie Reparaturen nur von einem qualifizierten Honda Mechaniker und nur unter Verwendung von Original-Ersatzteilen durchführen.**  
Bei Beschädigung der Ladestation, des Netzteils, eines Kabels oder Steckers besteht erhöhte Stromschlaggefahr.

- ▶ **Betreiben Sie die Ladestation und das Netzteil nicht auf leicht entzündlichen Oberflächen (z. B. Papier, Textilien usw.) bzw. in solchen Umgebungen.** Die Erwärmung der Ladestation und des Netzteils während des Ladevorgangs kann eine Brandgefahr darstellen.
- ▶ **Beaufsichtigen Sie Kinder zu jeder Zeit.** Dadurch stellen Sie sicher, dass Kinder nicht mit der Ladestation, dem Netzteil oder dem Gerät spielen.
- ▶ Die auf dem Netzteil angegebene Spannung muss mit der Spannung der Stromquelle übereinstimmen.
- ▶ Wir empfehlen, das Netzteil nur an eine Steckdose anzuschließen, die mit einem Schutzschalter versehen ist, der durch einen Reststrom von 30 mA ausgelöst würde. Überprüfen Sie die Fehlerstrom-Schutzeinrichtung in regelmäßigen Abständen.
- ▶ Das Netzkabel muss in regelmäßigen Abständen auf Anzeichen von Schäden überprüft werden.
- ▶ Schalten Sie bei einer Überschwemmung der Ladestation die Stromversorgung am Hauptschalter aus und setzen Sie sich mit Ihrem Honda Vertragshändler in Verbindung.
- ▶ Berühren Sie den Netzstecker oder andere Stecker niemals mit nassen Händen.
- ▶ Kabel dürfen nicht überfahren oder gequetscht werden. Ziehen Sie nicht an den Kabeln. Schützen Sie die Kabel vor Hitze, Öl und scharfen Kanten. Das Netzteil ist aus Sicherheitsgründen doppelt isoliert und erfordert keinen Erdungsanschluss. Die Betriebsspannung beträgt 230 V AC, 50 Hz (bei Nicht-EU-Ländern 220 V oder 240 V, wie im jeweiligen Fall zutreffend). Weitere Informationen erhalten Sie von Ihrem Honda Vertragshändler.  
  
Wenden Sie sich im Zweifelsfall an einen qualifizierten Elektriker oder an einen Honda Vertragshändler in Ihrer Nähe.

## Symbole

Die folgenden Symbole sind wichtig für das Verständnis der Betriebsanleitung, insbesondere der Diagramme. Bitte beachten Sie die Symbole und ihre Bedeutung. Die korrekte Interpretation der Symbole hilft Ihnen, das Gerät besser und sicherer einzusetzen.

Symbol	Bedeutung
	Schutzhandschuhe tragen
	Zulässige Handlung
	Verbotene Handlung
	Zubehör/Ersatzteile

## Verwendungszweck

Der Mäher ist darauf ausgelegt, einen Rasen im Privatbereich zu mähen.

Betreiben Sie den Mäher nicht in Innenräumen.

Nutzen Sie den Mäher nicht für andere Zwecke, da ansonsten ein erhöhtes Unfall- und Schadensrisiko für den Mäher besteht. Versuchen Sie niemals, den Mäher in irgendeiner Weise zu verändern, da dies zu Unfällen oder zu Schäden am Mäher führen kann.

## Technische Daten

Mähroboter	SI-Einheit	HRM 70 Live
Schnittbreite	cm	19
Schnitthöhe	mm	30–50
Neigungswinkel (max.)	°/%	15/27
Größe der Rasenfläche		
– maximal	m <sup>2</sup>	700
– pro Ladung bis zu <sup>A)</sup>	m <sup>2</sup>	85
Gewicht gemäß EPTA-Verfahren 01:2014	kg	7,6
Schutzklasse		IPX4
Seriennummer		siehe Typenschild am Mäher
Betriebsfrequenzbereich (induktiver Sensor)	kHz	5
Max. Magnetfeldstärke (induktiver Sensor) (bei 10 m)	dB $\mu$ A/m	44
Betriebsfrequenzbereich (GSM)	MHz	880–960
	MHz	1710–1880
Max. Sendeleistung (GSM)	dBm	33
<b>Akku</b>		<b>Li-Ionen</b>
Nennspannung	VDC	18
Kapazität	Ah	2,5
Anzahl der Akkuzellen		5
Betriebsdauer, bis zu <sup>A)</sup>	min	75
Ladedauer (max.)	min	60
<b>Begrenzungsdraht</b>		
– Kabel im Lieferumfang enthalten	m	175
– erforderliche Mindestlänge	m	20
– maximal zulässige Länge	m	350
<b>Ladestation</b>		
Eingangsspannung	VDC	24
Leistungsaufnahme des Ladekabels/Begrenzungsdrahts eingeschaltet	W	73/2,6
Ladestrom (bis zu)	A	2,3
Zulässiger Temperaturbereich beim Aufladen <sup>B)</sup>	°C	5–45
Gewicht gemäß EPTA-Verfahren 01:2014	kg	1,65
Schutzklasse		IPX4
<b>Netzteil</b>		
Schweiz		80004-Y0H-003
Großbritannien		80003-Y0H-003
Übriges Europa		80002-Y0H-003
Eingangsspannung (AC)	V	220–240

Mähroboter	SI-Einheit	HRM 70 Live
Schutzklasse		□ /II
Frequenz	Hz	50–60
Ausgangsspannung (DC)	V	24
Schutzklasse		IPX7
Gewicht	kg	1,25

A) Je nach Schnitthöhe, Grasverhältnissen und Feuchtigkeit

B) Akku-Innentemperatur

Die technischen Angaben gelten für eine Nennspannung [U] von 230 V und können bei abweichenden Spannungen und bei landesspezifischen Modellen variieren.

## Informationen zu Geräuschen/ Vibrationen

Geräuschemissionswerte ermittelt gemäß **EN 50636-2-107**. In der Regel lauten die A-gewichteten Geräuschpegel des Produkts: Schallpegel **61 dB(A)**. Unsicherheit **K = 2 dB**.

## Erläuterung der Abbildungen

Handlungsschritt	Abbildung	Seite
Zubehör	<b>A</b>	<b>100</b>
Lieferumfang/Auspacken des Mähers	<b>B</b>	<b>101</b>
Verlegen des Begrenzungsdrahts	<b>C</b>	<b>101</b>
Verlängerung des Begrenzungsdrahts	<b>D</b>	<b>102</b>
Verlegen des Begrenzungsdrahts um ein neues Innenobjekt	<b>E</b>	<b>102</b>
Anheben und Tragen des Mähers	<b>F</b>	<b>103</b>
Einstellen der Schnitthöhe	<b>G</b>	<b>103</b>
Place & Mow	<b>H</b>	<b>104</b>
Hinzufügen einer weiteren Rasenfläche	<b>I</b>	<b>104</b>
– mit zusätzlicher Ladestation (rechts)		
– ohne zusätzliche Ladestation (oben links)		
Reinigung	<b>J</b>	<b>105</b>
Wartung	<b>K</b>	<b>105</b>
Netzteilanschluss	<b>L</b>	<b>106</b>

## Installation



Überprüfen Sie, ob die Stifte des Begrenzungsdrahts fest im Boden sitzen, damit der Draht nicht durchhängt. Lose Drähte können eine Stolpergefahr darstellen.

Entfernen Sie Steine, lose Holzstücke, Draht, stromführende Netzkabel und andere Fremdkörper aus dem Schnittbereich.

Stellen Sie sicher, dass der Schnittbereich eben ist und keine Gräben, Rillen und steilen Hänge über 15°/27 % aufweist, da diese eindeutige Hindernisse für den Mäher darstellen.

Die Ladestation muss auf dem Draht an einer Außenkante des Schnittbereichs positioniert werden. Sie darf nicht an der Seite eines Werkzeug- oder Gartenschuppens aufgestellt werden, der isoliert auf der Rasenfläche steht, die gemäht werden soll.

Es wird empfohlen, dass Sie Ihren Rasen einmal mit einem herkömmlichen Rasenmäher mähen, bevor Sie den Mähroboter installieren, bevor Sie den Mähroboter zum ersten Mal in einer neuen Saison einsetzen sowie jedes Mal, wenn der Grasschnitt länger als 5 mm ist.

Das Messersystem des Mähers ist auf den Schnitt von kurzen Graslängen (30–50 mm) ausgelegt. Das Schnittgut kann als Mulch zum Düngen des Rasens liegenbleiben. Die Schnitthöhe des Mähers kann auf 30, 40 und 50 mm eingestellt werden.

Es wird empfohlen, mit einer höheren Einstellung zu beginnen und die Schnitthöhe allmählich zu verringern, wenn das Gras den Draht bedeckt. Dadurch verhindern Sie, dass der Miimo den Draht durchtrennt.

Über einen Kabelstecker kann ein weiterer Begrenzungsdraht hinzugefügt werden (siehe Abbildungen **D–E**).

Der Begrenzungsdraht kann auf maximal 350 m verlängert werden.







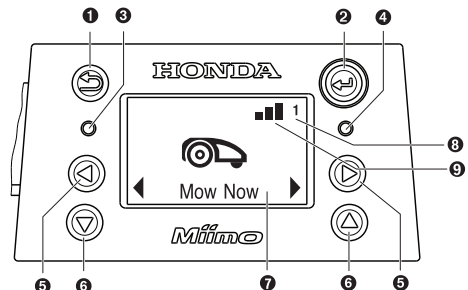

Der Begrenzungsdraht kann bis zu 5 cm unter dem Boden (oder unter nichtmetallischen Platten) vergraben werden.

Um Schäden am Begrenzungsdraht zu vermeiden, dürfen Sie den Bereich, in dem sich der Draht befindet, nicht vertikutieren oder harken.

Wenn Sie den Draht verlegen, vermeiden Sie Winkel von weniger als 45°. Ansonsten kann die Leistung beeinträchtigt sein.

## Display



Symbol	Bedeutung
① 	Taste „Zurück“
② 	Bestätigungstaste Wenn Sie die Bestätigungstaste drücken, während der Mäher in Betrieb ist, kehrt der Mäher zur Ladestation zurück.
③ 	Rote LED leuchtet: Mäherfehler
④ 	Grüne LED leuchtet: Mäher ist eingeschaltet Grüne LED aus: Der Mäher ist inaktiv. Zur Aktivierung müssen Sie Ihren vierstelligen PIN-Code eingeben. Falls der Mäher ausgeschaltet ist, muss er über den Ein/Aus-Schalter eingeschaltet werden und Sie müssen Ihren vierstelligen PIN-Code eingeben, um den Mäher zu aktivieren. Hinweis: Bei einer Softwareaktualisierung leuchten die grüne und die rote LED.
⑤ 	Taste „Nach links/rechts“
⑥ 	Taste „Nach unten/Nach oben“
⑦	Display mit Dialogbildschirm
⑧ 1 2 3	Gartenummer (wird angezeigt, wenn mehr als eine Gartenkarte im Speicher des Mähers abgelegt ist)
⑨ 	Netzwerksignal vorhanden
	Netzwerksignal nicht vorhanden

Das Display wechselt in den Ruhezustand, wenn 10 Minuten lang keine Eingabe erfolgt.

## Hinzufügen eines weiteren Gartens/einer weiteren Rasenfläche (siehe Abbildung I)

Um eine zusätzliche Rasenfläche für den Miimo einzurichten, befolgen Sie die Anweisungen in der Installationsanleitung.

### Separate Rasenfläche mit separater Ladestation (siehe Abbildung I, rechts):

Der Mäher kann für maximal drei Rasenflächen verwendet werden. Für eine zusätzliche Rasenfläche sind eine separate Ladestation (siehe Abbildung A) sowie der nötige Begrenzungsdraht und die Stifte erforderlich. Wenn ein Zeitplan oder die Kalenderfunktion Honda „Smart Timer“ ausgewählt ist, schneidet der Mäher das Gras in den festgelegten Zeiträumen in dem Bereich, in dem er sich befindet.

Schalten Sie den Mäher aus, wenn Sie ihn zwischen den einzelnen Rasenflächen transportieren.

Hinweis: Software-Aktualisierungen müssen in jeder Ladestation am Mäher durchgeführt werden.

Damit Sie nicht vergessen, welche Ladestation zu welchem Garten gehört, empfehlen wir, die Ladestationen bei der Einlagerung für den Winter mit der Gartenummer und einer Beschreibung zu versehen.

**Ohne separate Ladestation:** Sie können die Rasenflächen miteinander verbinden, indem Sie den Begrenzungsdraht zwischen den beiden Rasenflächen so nah wie möglich parallel zueinander verlegen (siehe Abbildung I, oben links). Die zusätzliche Rasenfläche ohne Ladestation wird nicht im Kartenspeicher aufgezeichnet. Der Mäher nutzt auf dieser Rasenfläche die Funktion „Map & Mow“ nicht ohne Ladestation. Die empfohlene maximale Rasenfläche ohne Ladestation beträgt 50 m<sup>2</sup>. Der Mäher bleibt in Betrieb, bis der Akku leer ist, und muss zum Aufladen zurück zur Ladestation gebracht werden.

## Mähen

- ▶ **Lassen Sie Kinder nicht mit dem Mäher fahren.**
- ▶ **Drücken Sie die Stoppaste auf der Oberseite des Mähers, bevor Sie das Gerät anheben. Heben Sie den Mäher immer am Griff an (siehe Abbildung F).**

Stellen Sie sicher, dass sich im Schnittbereich keine kleinen Tiere wie Igel oder Schildkröten aufhalten.

Nach erfolgreicher Installation können Sie den Mähvorgang sofort beginnen, indem Sie in der kostenlosen Honda App Mii-Monitor auf „**Mähen**“ drücken. Mit dem Honda „**Smart Timer**“ können Sie auch einen programmierten Zeitplan einrichten, der je nach vorhergesagten Niederschlägen auch zukünftige Mähvorgänge planen kann.

Es kann auch ein auf Ihre Bedürfnisse zugeschnittener manueller „Kalender“ eingerichtet werden.

Der Mäher muss eine Rasenfläche 3 Mal vollständig mähen (3 vollständige Schnitte durchführen), um die betreffende Rasenfläche zu erlernen. In der Lernphase ist das Ergebnis möglicherweise visuell nicht optimal.

Die ungefähre Dauer für die vollständige Bearbeitung einer Gartenfläche mit der Funktion „Map & Mow“ ist unten aufgeführt. Beachten Sie, dass die Dauer je nach Komplexität des Rasens und der Anzahl der Objekte im Garten variieren kann.

100 m <sup>2</sup>	4 Std.
500 m <sup>2</sup>	16 Std.
700 m <sup>2</sup>	22 Std.

Richten Sie einen Zeitplan mit häufigen Wiederholungen ein. Damit werden die besten Ergebnisse erzielt, der Akku hält länger und auf dem Rasen verbleiben keine Mährückstände.

### Wenn der Mäher in Betrieb ist

Im Modus „**Manuell**“ bleibt der Mäher in Betrieb, bis der Rasen gemäht ist. Der Mähvorgang wird nur zum Laden des Akkus unterbrochen. Wenn die Rasenfläche gemäht wurde, kehrt der Mäher zur Ladestation zurück.

Im programmierbaren Modus „**Kalender**“ oder mit der Kalenderfunktion Honda „**Smart Timer**“ bleibt der Mäher über einen festgelegten Zeitraum dauerhaft in Betrieb. Der Mähvorgang wird nur zum Laden des Akkus unterbrochen. Wenn die Rasenfläche bereits vor Ablauf des Zeitraums gemäht wurde, kehrt der Mäher zur Ladestation zurück.

Um den Mähvorgang vorzeitig abubrechen, drücken Sie in der Honda App Mii-Monitor auf die Schaltfläche **Andocken**. Sie können den Mäher auch zur Ladestation zurückschicken, indem Sie am Miimo auf die Bestätigungstaste \* drücken.

## Energiesparmodus

Der Mäher senkt seinen Energieverbrauch, indem er die Stromversorgung zum Begrenzungsdraht automatisch abschaltet, wenn er nicht mäht und nicht aufgeladen wird.

Um den Mäher per Fernbedienung aus dem Energiesparmodus zu holen, drücken Sie in der Honda App Mii-Monitor auf „Mähen“. Wenn ein Kalender oder die Funktion Honda „**Smart Timer**“ aktiviert wird, startet das Leitungssignal automatisch.

## Mähen kleiner Rasenflächen mit „Place & Mow“

Mit der Funktion **Place & Mow** lassen sich kleine Flächen mähen, die eine besondere Behandlung erfordern, ohne dass der gesamte Rasen gemäht werden muss, wie z. B. der Bereich unter weggeräumten Gartenmöbeln. Der Mäher muss in der linken unteren Ecke des gewünschten Mähbereichs positioniert werden (siehe Abbildung H). Der tatsächlich gemähte Bereich hängt von den Rasenbedingungen ab und ist nicht unbedingt ein exaktes Quadrat. Befolgen Sie nach Beendigung von „**Place & Mow**“ die Anweisungen auf dem Bildschirm.

Hinweis: Aus Sicherheitsgründen kann „Place & Mow“ nicht außerhalb des Begrenzungsdrahts verwendet werden.

## Sensoren

### Der Mäher ist mit den folgenden Sensoren ausgestattet:

- Der Hubsensor wird aktiviert, wenn der Mäher angehoben wird.
- Der Überschlagsensor erkennt, ob der Mäher umkippt.
- Der Neigungssensor wird aktiviert, wenn der Mäher einen Neigungswinkel von 32° erreicht.

Bei Aktivierung eines der Sensoren, z. B. des Hubsensors, werden die Antriebsmotoren und die Schneidmesser angehalten. Auf dem Display wird eine Meldung angezeigt, z. B. „Heben“.

- Der Hindernissensor erkennt Objekte/Hindernisse entlang der gesamten Vorderseite des Mähers und leitet eine Richtungsänderung ein.



## Laden des Akkus

Der Akku ist mit einer Temperaturüberwachung ausgestattet, die den Ladevorgang nur dann gestattet, wenn die Innentemperatur des Akkus zwischen 5 °C und 45 °C liegt.



Der Lithium-Ionen-Akku ist bei Lieferung teilweise aufgeladen. Es wird empfohlen, den Mäher in der Ladestation aufzuladen, während der Begrenzungsdraht installiert wird.







Der Lithium-Ionen-Akku kann jederzeit aufgeladen werden, ohne dass sich dadurch seine Lebensdauer verkürzt. Durch eine Unterbrechung des Ladevorgangs wird der Akku nicht beschädigt.

Wenn der Akku entladen ist, wird der Mäher über eine Schutzschaltung abgeschaltet: Die Messer bewegen sich nicht mehr.

## Menünavigation

In der folgenden Tabelle werden die einzelnen Menüpunkte des Miimo erläutert. Die meisten dieser Funktionen sind auch bei der Honda App Mii-Monitor verfügbar.

Hauptmenü	Untermenü 1	Untermenü 2	Erläuterung
 Jetzt mähen			Durch Drücken der Bestätigungstaste wird der Mähbetrieb gestartet. Im Modus „ <b>Aus/Manuell</b> “ bleibt der Mäher in Betrieb, bis auf dem Display „ <b>Garten fertig</b> “ angezeigt wird. Im Modus „ <b>Kalender</b> “ bleibt der Mäher in Betrieb, bis das Ende des geplanten Zeitraums erreicht ist oder auf dem Display „ <b>Garten fertig</b> “ angezeigt wird (je nachdem, was zuerst eintritt).
 Kalender	Smart Timer		Die Funktion Honda „ <b>Smart Timer</b> “ ist ausgehend von der Größe der Rasenfläche optimiert und bietet die zusätzliche Möglichkeit, eine Verbindung zu einem lokalen Wetterdienst herzustellen.  In der Standardeinstellung führt der Mäher zwei Komplettschnitte pro Woche durch und beginnt um 8:00 Uhr. Sie können den Smart Timer-Zeitplan mit der kostenlosen Honda App Mii-Monitor einrichten.
	Kalender	Bearbeiten (ausgewählter Tag)	Programmieren Sie einen Mähplan, indem Sie einzelne Mähtage und Zeiträume festlegen (bis zu 2 pro Tag).
		Nicht mähen/ Zeitraum löschen	Hiermit wird der betreffende Zeitraum für den ausgewählten Tag gelöscht.  Die Anzahl der Komplettschnitte pro Woche für den aktuellen Zeitplan wird unten auf dem Display angezeigt.
	Aus/Manuell		Wählen Sie diese Option, wenn kein Zeitplan genutzt werden soll. Der Mäher beginnt den Mähvorgang nur, wenn Sie „Jetzt mähen“ aktivieren.

Hauptmenü	Untermenü 1	Untermenü 2	Erläuterung		
 Einstell- gen	 Mähmodus	Place & Mow	Wählen Sie zwischen einer Größe von 2 m x 2 m, 3 m x 3 m und 4 m x 4 m.		
		Mähen ohne Ladestation	Der Mäher mäht auf der zusätzlichen Rasenfläche ohne Lades-tation nach dem Zufallsprinzip, bis der Akku leer ist.		
		 Sicherheit	Automatische Sperre	Wenn Sie die Tasten 3 Minuten lang nicht betätigen, werden sie automatisch gesperrt. Empfohlen aus Sicherheitsgründen und als Diebstahlschutz.	
			– Ein	Für die Reaktivierung nach einer automatischen Sperre ist eine PIN erforderlich.	
			– Aus	Die Tasten sind immer eingabebereit.	
				PIN ändern	Zum Ändern einer PIN muss zunächst die geltende PIN eingegeben werden.
				Alarm	
			– Ein	Der Alarm ist aktiviert.	
			– Aus	Der Alarm ist deaktiviert.	
		 Datum und Uhrzeit		Ändern Sie Datum und Uhrzeit.	
	 Sprache einstellen		Ändern Sie die Bildschirmsprache.		
	 Info	Systemstatus	Angaben zum Ladezustand des Akkus, zu Systeminforma-tionen sowie zur Betriebs- und Ladedauer des Mähers.		
 Erweitert		Drahtkennung	Ändern Sie die Kennung des Begrenzungsdrahts, wenn sich mögliche Interferenzen in der Nähe befinden.		
		Sensoreinstellung/ Rasenzustand	Wählen Sie zwischen „Uneben“, „Normal“ und „Rutschig“. Der Aufprallsensor des Mähers reagiert je nach eingestelltem Rasenzustand mehr oder weniger empfindlich.		
		Neu kartieren	Löscht die aktuelle Karte des Gartens.		
		Werkseinstel-lungen	Wenn Sie den Mäher auf die Werkseinstellungen zurückset-zen, werden alle persönlichen Einstellungen (außer der PIN) gelöscht. Nach dem Zurücksetzen auf die Werkseinstellungen müssen die Rasenflächen für den Mäher neu kartiert werden.		
		Gartenübersicht	Zeigt die Anzahl der kartierten Gärten, ihre Größe, ihre Drahtkennung und das Datum, an dem der Garten das letzte Mal gemäht wurde.		
		Garten löschen	Löschen Sie gezielt eine bestimmte Gartenkarte oder alle Karten auf einmal.		
		Name des Mähers	Ändern Sie den auf dem Display angezeigten Namen. Die Än-derung kann auch in der Honda App Mii-Monitor vorgenom-men werden. Es sind nur Buchstaben des lateinischen Alpha-bets möglich. Die Anzahl der Buchstaben ist begrenzt. Diese Funktion ist nicht bei allen Sprachen verfügbar. Bei einigen Sprachen (z. B. Tschechisch oder Polnisch) haben Namensänderungen aufgrund grammatischer Anforderungen keine Auswirkung auf die Anzeige.		

Hauptmenü	Untermenü 1	Untermenü 2	Erläuterung
 Werkzeuge		Winkelprüfung	Angaben zum Bodenwinkel des Mähers. Wenn sich der Mäher in der Ladestation befindet und der Punkt auf dem Display nicht innerhalb des angegebenen Kreises liegt, muss die Ladestation an einer neuen, ebeneren Stelle neu positioniert werden.
		Drahtsignal	Erkennt das vom Begrenzungsdraht empfangene Leitungssignal und zeigt dessen Stärke an (für den Servicemitarbeiter). Der Mäher empfängt kein Drahtsignal, solange er sich in der Ladestation befindet.

## Fehlersuche

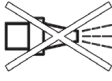

Problem	Mögliche Ursache	Maßnahme zur Behebung
Die LED an der Ladestation blinkt.	Der Begrenzungsdraht ist durchtrennt, zu lang oder zu kurz. Der Draht ist nicht angeschlossen und der Mäher befindet sich nicht in der Ladestation.	Vergewissern Sie sich, dass der Begrenzungsdraht nicht unterbrochen und zwischen 20 und 350 Meter lang ist. Schalten Sie dann die Stromversorgung aus und wieder ein. Installieren Sie den Mäher gemäß den Anweisungen im Installationshandbuch.
Übermäßige Vibrationen/ Geräusche	Messerschraube lose	Ziehen Sie die Messerschraube mit einem Anzugmoment von 2,5 Nm fest.
	Schneidmesser beschädigt/ verbogen	Tauschen Sie das Schneidmesser aus (siehe Abbildung <b>K</b> ).
Der Mäher lässt sich nicht zuverlässig andocken.	Der Begrenzungsdraht ist nicht richtig mit der Ladestation verbunden	Verlegen Sie den Begrenzungsdraht gemäß den Anweisungen im Installationshandbuch.
	Der Begrenzungsdraht befindet sich in der Nähe einer Störquelle.	Entfernen Sie überschüssigen (z. B. aufgewickelten) Begrenzungsdraht aus dem Umkreis der Ladestation. Ändern Sie im Menü die Kennung des Begrenzungsdrahts.

Problem	Mögliche Ursache	Maßnahme zur Behebung
Der Mäher funktioniert nicht.	Ein/Aus-Schalter nicht betätigt	Nehmen Sie den Mäher aus der Ladestation, schalten Sie ihn mit dem Ein/Aus-Schalter ein und setzen Sie den Mäher wieder in die Ladestation (Ladestation muss eingeschaltet sein – LED leuchtet grün).
	Mögliche Verstopfungen	Schalten Sie das Gerät zunächst immer mit dem Ein/Aus-Schalter aus und überprüfen Sie dann die Unterseite. Entfernen Sie ggf. etwaige Rückstände (dabei immer Schutzhandschuhe tragen).
	Akku nicht vollständig geladen	Stellen Sie den Mäher in die Ladestation, damit er aufgeladen werden kann. Die Ladestation muss eingeschaltet sein.
	Das Gras ist zu lang	Mähen Sie den Rasen mit einem herkömmlichen Rasenmäher auf niedrigster Schnitthöhe, bevor Sie den Mähroboter verwenden.
	Akku zu heiß/zu kalt	Der Mäher funktioniert, wenn die Innentemperatur des Akkus zwischen 5 °C und 45 °C liegt. Lassen Sie den Mäher abkühlen/aufwärmen. Wenn der Fehler häufig auftritt, sollte die Ladestation im Schatten aufgestellt werden.
Der Mäher steht mit ausgeschaltetem Display auf dem Rasen.	Probleme während des Betriebs	Drücken Sie die Bestätigungstaste, damit der Bildschirm aufleuchtet, oder stellen Sie den Mäher in die Ladestation.
Der Mäher wird nicht aufgeladen.	Akku zu heiß/zu kalt	Der Mäher funktioniert, wenn die Innentemperatur des Akkus zwischen 5 °C und 45 °C liegt. Lassen Sie den Mäher abkühlen/aufwärmen. Wenn der Fehler häufig auftritt, sollte die Ladestation im Schatten aufgestellt werden.
	Ladestation nicht eingeschaltet	Schalten Sie die Stromversorgung der Ladestation ein. Wenn die Ladestation außer Betrieb bleibt, wenden Sie sich an Ihren Honda Vertragshändler.
	Ladestifte korrodiert	Reinigen Sie die Ladestifte.
Der Mäher befindet sich außerhalb des Begrenzungsdrahts.	Begrenzungsdraht an einem Hang	Lassen Sie 30 cm zwischen zwei Abschnitten des Begrenzungsdrahts frei. Die Hangneigung darf 15°/27 % nicht überschreiten.
	Hindernis in der Nähe des Begrenzungsdrahts	Entfernen Sie das Hindernis.

Problem	Mögliche Ursache	Maßnahme zur Behebung
Teile der Rasenfläche wurden nicht geschnitten.	Der Mäher benötigt weitere Mähvorgänge, um den Rasen komplett zu schneiden.	Lassen Sie den Mäher 3 Komplettschnitte durchführen, um die gesamte Rasenfläche abzudecken.
	Zeitraum nicht lang genug für die Gartengröße	Verlängern Sie den Zeitraum für den Mähbetrieb oder nutzen Sie die Kalenderfunktion Honda „ <b>Smart Timer</b> “.
	Abstand zwischen den Begrenzungsdrähten zu klein	Vergrößern Sie den Abstand zwischen den Begrenzungsdrähten auf mindestens 75 cm.
	Schwierige Mähbedingungen	Wählen Sie unter dem Menüpunkt „Rasenzustand/ Aufprallsensor“ die Option „Unebener Boden/Geringe Empfindlichkeit“. Glätten Sie die Gartenfläche, beseitigen Sie Bodenwellen und grenzen Sie ungeeignete Bereiche mit dem Begrenzungsdraht aus. Befolgen Sie hierzu die Anweisungen in der Installationsanleitung.
	Das Gras ist zu lang	Wählen Sie unter dem Menüpunkt „Rasenzustand/ Aufprallsensor“ die Option „Unebener Boden/Geringe Empfindlichkeit“.
	Hänge im Garten zu steil	Stellen Sie sicher, dass der Mäher nur an Hängen mit höchstens 15 Grad Neigung betrieben wird und dass sich nicht der gesamte Garten an einem Hang befindet.
Der Mäher bleibt im Garten stecken.	Objekte/Hindernisse sind nicht ausgegrenzt	Grenzen Sie Hindernisse, bei denen der Mäher oft steckenbleibt, mit dem Begrenzungsdraht aus.
	Neu verlegte Rasenfläche	Warten Sie einige Wochen, bis sich der Boden gesetzt hat, bevor Sie den Mäher in Betrieb nehmen. Wählen Sie unter dem Menüpunkt „Rasenzustand/ Aufprallsensor“ die Option „Unebener Boden/Geringe Empfindlichkeit“. Warten Sie nach der Bewässerung so lange wie möglich mit der Inbetriebnahme des Mähers.
Der Mäher schneidet unabsichtlich Blumen usw. oder fährt über bestimmte Hindernisse.	Gegenstände/Hindernisse unter 5 cm nicht ausgegrenzt	Grenzen Sie das Hindernis mit dem Begrenzungsdraht aus und halten Sie dabei einen Abstand von 30 cm zu dem Gegenstand ein oder entfernen Sie die Gegenstände/Hindernisse.

Problem	Mögliche Ursache	Maßnahme zur Behebung
Der Mäher scheint keinem logischen Schnittmuster zu folgen.	Das System „Map & Mow“ hängt von den Gartenbedingungen ab. Der Mäher muss nicht unbedingt im nächsten ungemähten Bereich fortfahren.	Weitere Informationen finden Sie im Installationshandbuch. Wenn das Verhalten sich häufig wiederholt, kartieren Sie den Garten neu.
	Der Mäher bewegt sich zwischen zwei Bereichen nicht immer auf einer geraden Linie.	Keine Korrekturmaßnahmen erforderlich.
	Der Mäher findet häufig nicht die richtige Position oder dreht sich auf der Stelle.	Ändern Sie die Drahtkennung.
	Der Draht wurde bei der Markierung eines Objekts überkreuzt.	Befolgen Sie die Anweisungen im Installationshandbuch.
	Der Mäher fährt nach dem Zufallsprinzip über den zusätzlichen Rasenbereich ohne Ladestation.	Das ist normales Verhalten. Das System „Map & Mow“ funktioniert nur in Bereichen mit Ladestation.
Der Begrenzungsdraht wird immer wieder durchtrennt.	Der Draht verläuft nicht straff gespannt zwischen den Stiften. Der Abstand zwischen den Stiften beträgt mehr als 75 cm.	Spannen Sie das Kabel und stellen Sie sicher, dass der Abstand zwischen den Stiften maximal 75 cm beträgt. Befolgen Sie die Anweisungen im Installationshandbuch. Reparieren Sie den durchtrennten Abschnitt mit Kabelsteckern.
Der Mäher hinterlässt eine ungleichmäßige Oberfläche/schlechte Schnittqualität.	Der Mäher mäht nicht oft genug.	Nehmen Sie den Mäher häufiger in Betrieb, um ein gutes Ergebnis zu erzielen (z. B. durch mehr/längere Zeiträume im Zeitplan).
	Die Schneidmesser sind stumpf.	Kehren Sie die Schneidmesser um bzw. tauschen Sie sie aus (siehe Abbildung K).
	Mögliche Verstopfungen	Schalten Sie das Gerät zunächst immer mit dem Ein/Aus-Schalter aus und überprüfen Sie dann die Unterseite. Entfernen Sie ggf. etwaige Rückstände (dabei immer Schutzhandschuhe tragen).
Begrenzungsdraht nicht erkannt	Die Ladestation wird nicht mit Strom versorgt.	Überprüfen Sie, ob die Ladestation eingeschaltet ist (LED leuchtet).
	Begrenzungsdraht durchtrennt	Überprüfen Sie den Begrenzungsdraht auf Schäden.
	Falsche Installation (z. B. zu geringer Abstand zwischen Drahtabschnitten)	Befolgen Sie die Anweisungen im Installationshandbuch.
	Der Begrenzungsdraht befindet sich in der Nähe einer Störquelle.	Entfernen Sie überschüssigen (z. B. aufgewickelten) Begrenzungsdraht aus dem Umkreis der Ladestation. Ändern Sie im Menü die Kennung des Begrenzungsdrahts.
Die Taste für die Schnitthöhe klemmt.	Mögliche Verstopfungen	Schalten Sie das Gerät zunächst immer mit dem Ein/Aus-Schalter aus und überprüfen Sie dann die Unterseite. Entfernen Sie ggf. etwaige Rückstände (dabei immer Schutzhandschuhe tragen).

## Kundendienst und Anwendungsservice

Geben Sie bei jeder Korrespondenz und allen Ersatzteilbestellungen immer die Artikelnummer auf dem Typenschild des Mähers an, die aus 4 und 7 Stellen besteht.

Möglicherweise wird die Softwareversion Ihres Mähers benötigt (siehe „**Menü > Einstellungen > Info**“).

Wenn der Mäher an den autorisierten Honda Händler zurückgegeben werden soll, müssen Mäher und Ladestation immer zusammen zurückgegeben werden.

Das Produkt muss aus Sicherheitsgründen regelmäßig überprüft und gewartet werden, damit es auf einem hohen Leistungsniveau funktioniert.

Regelmäßige Wartung trägt ebenfalls zu einer längeren Lebensdauer bei.

Honda empfiehlt, den jährlichen Service von Ihrem autorisierten Honda Händler vor Ort durchführen zu lassen.

## Transport

Die enthaltenen Lithium-Ionen-Akkus unterliegen den gesetzlichen Vorschriften für Gefahrgüter. Die Akkus sind ohne weitere Einschränkungen für den Straßentransport durch den Benutzer geeignet.

Beim Versand durch Dritte (z. B. per Lufttransport oder mit einer Spedition) sind besondere Anforderungen an Verpackung und Kennzeichnung zu beachten. Zur Vorbereitung auf den Transport des Artikels muss ein Experte für Gefahrstoffe zu Rate gezogen werden.

## Entsorgung



Das Gartenprodukt, die Akkus, das Zubehör und die Verpackung sollten getrennt entsorgt werden, damit sie umweltfreundlich recycelt werden können.



Entsorgen Sie Gartenprodukte und Batterien/Akkus nicht über den Hausmüll!

### Nur für EG-Länder:

Nach EU-Richtlinien 2012/19/EU und 2006/66/EG müssen elektrische und elektronische Geräte, die nicht mehr verwendet werden können, sowie defekte oder gebrauchte Batterien und Akkus separat gesammelt und umweltgerecht entsorgt werden.

### Akkupacks/Batterien:

#### Li-Ionen:

Bitte beachten Sie die Anweisungen unter „Transport“.

## Sommario

<b>Italiano</b> .....	<b>31</b>
Identificazione della macchina .....	31
Funzionamento .....	31
Manutenzione .....	32
Rimessaggio in inverno .....	32
Aggiornamento software .....	32
Rischi relativi alla batteria .....	33
Avvertenze di sicurezza per la base di ricarica e l'alimentatore .....	33
Simboli .....	33
Uso previsto .....	33
Dati tecnici .....	34
Informazioni su rumorosità/vibrazioni .....	35
Spiegazione delle figure .....	35
Installazione .....	35
Aggiunta di un ulteriore giardino/area di prato (vedere la figura I) .....	36
Taglio .....	36
Navigazione nei menu .....	37
Ricerca guasti .....	39
Servizio post-vendita e servizio applicativo .....	42
Trasporto .....	42
Smaltimento .....	42

---



## Italiano

Grazie per aver acquistato Miimo, il rasaerba robotizzato. Leggere le istruzioni di sicurezza riportate di seguito prima di installare Miimo.

### Note sulla sicurezza

Attenzione! Leggere tutte le istruzioni e tutte le avvertenze di sicurezza. Acquisire familiarità con i comandi e con l'uso corretto della macchina. Conservare le istruzioni in un luogo sicuro per utilizzarle in seguito.

NUMERO DI SERIE \_\_\_\_\_  
DATA DI ACQUISTO \_\_\_\_\_

ANNOTARE SIA IL NUMERO DI SERIE CHE LA DATA DI ACQUISTO E CONSERVARLI IN LUOGO SICURO PER RIFERIMENTO FUTURO

## Identificazione della macchina

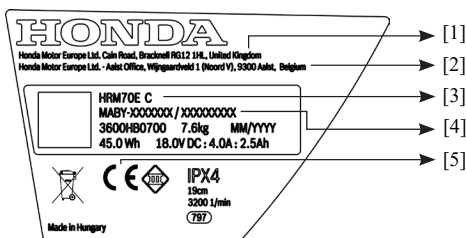

- [1] Nome e indirizzo del produttore.
- [2] Nome e indirizzo dell'importatore.
- [3] Tipo di modello.
- [4] Numero di serie.
- [5] Marchio di conformità secondo le direttive CE.

## Spiegazione dei simboli sulla macchina



Avviso di sicurezza generale.

Assicurarsi che la macchina non ostruisca o blocchi uscite.



Attenzione: Leggere le istruzioni per l'utente prima di utilizzare la macchina.



Attenzione: Azionare l'interruttore di accensione/spengimento prima di eseguire operazioni sulla macchina o sollevarla.



Avvertenza: Non toccare le lame rotanti. Le lame sono affilate. Fare attenzione per evitare di tagliare le dita delle mani o dei piedi.



Attendere che tutti i componenti della macchina si siano completamente arrestati prima di toccarli. Le lame continuano a ruotare dopo lo spegnimento della macchina; una lama rotante può causare lesioni.



Assicurarsi che le persone nelle vicinanze non vengano ferite da corpi estranei che vengono gettati via.



Attenzione: Mantenere una distanza di sicurezza dal prodotto durante il funzionamento.



Non salire sulla macchina.



Il caricabatteria contiene un trasformatore di sicurezza.



Non utilizzare una lancia a pressione o un tubo flessibile da giardino per pulire la macchina.

## Funzionamento

- ▶ **Prima di intervenire sul rasaerba (ad esempio per manutenzione, sostituzione degli attrezzi, ecc.) e durante il trasporto e lo stoccaggio, spegnere il rasaerba mediante l'interruttore di accensione/spengimento.**
- ▶ I bambini devono essere sorvegliati per assicurarsi che non giochino con la macchina.
- ▶ Non consentire mai l'utilizzo del rasaerba a bambini, persone con limitate capacità fisiche, sensoriali o mentali, persone che non dispongono dell'esperienza e/o conoscenze necessarie o che non hanno dimestichezza con il presente manuale di istruzioni. Le normative locali potrebbero limitare l'età dell'operatore.
- ▶ Non utilizzare la macchina a piedi scalzi o indossando sandali aperti; indossare sempre calzature robuste e pantaloni lunghi.
- ▶ Evitare di tagliare l'erba in condizioni atmosferiche avverse, soprattutto quando esiste un rischio di fulmini.
- ▶ L'utente è responsabile di eventuali incidenti o danni a terzi o a beni di loro proprietà.
- ▶ Se si presenta un pericolo mentre la macchina è in funzione, premere immediatamente il pulsante rosso STOP.
- ▶ Assicurarsi che il cavo perimetrale sia installato correttamente, come indicato nella guida di installazione.



Per istruzioni complete sull'installazione di Miimo, consultare la Guida all'installazione fornita con il prodotto.

- ▶ Ispezionare periodicamente l'area in cui viene utilizzato il rasaerba e rimuovere tutte le pietre, i rametti, i fili e gli altri oggetti estranei.
- ▶ Non far passare cavi elettrici sotto tensione nell'area di lavoro. Se un cavo elettrico rimane impigliato nel rasaerba robotizzato, deve essere isolato prima di tentare di rimuoverlo.
- ▶ Controllare periodicamente che il gruppo di taglio, le lame e i relativi bulloni non siano usurati o danneggiati. Sostituire in blocco le lame e i bulloni danneggiati per garantire l'adeguato bilanciamento.
- ▶ Non utilizzare mai la macchina con protezioni difettose o senza dispositivi di sicurezza.
- ▶ Non avvicinare le mani o i piedi alle parti rotanti.
- ▶ Non trasportare o sollevare mai la macchina quando il motore è in funzione.
- ▶ Non lasciare incustodita la macchina in funzione se sono presenti animali domestici, bambini o persone nelle immediate vicinanze.
- ▶ Avviare la macchina attenendosi alle istruzioni e rimanendo a debita distanza dalle parti rotanti.
- ▶ Non utilizzare il prodotto contemporaneamente a un irrigatore o utilizzare la programmazione per assicurarsi che i due sistemi non siano mai in funzione allo stesso tempo.
- ▶ Se per qualsiasi motivo il prodotto è immerso in acqua, rimuoverlo dall'acqua e spegnerlo utilizzando l'interruttore di accensione/spegnimento. Non tentare di accendere il prodotto, ma contattare il concessionario autorizzato Honda.
- ▶ **Non modificare questo prodotto.**  
Le modifiche non autorizzate possono compromettere la sicurezza del prodotto e causare un aumento del rumore e delle vibrazioni.

## Spegnere il prodotto utilizzando l'interruttore di accensione/spegnimento:

- prima di rimuovere un'ostruzione;
- prima di procedere a qualsiasi operazione di ispezione, pulizia o riparazione della macchina;
- prima del rimessaggio;
- se la macchina vibra in modo anomalo (arrestarla e controllare immediatamente);
- dopo aver urtato un corpo estraneo, controllare la macchina per verificare che non sia danneggiata e rivolgersi al proprio concessionario autorizzato Honda per informazioni sulle riparazioni necessarie.

## Manutenzione

- ▶ **Indossare sempre guanti da giardinaggio quando si toccano le lame affilate o si lavora in prossimità delle stesse.**
- ▶ **Prima di intervenire sul rasaerba, spegnerlo utilizzando l'interruttore di accensione/spegnimento.**
- ▶ **Prima di intervenire sulla base di ricarica o sull'alimentazione, rimuovere la spina dalla rete elettrica.**

Pulire accuratamente l'esterno della macchina con una spazzola morbida e un panno. **Non utilizzare acqua, solventi o lucidanti.** Rimuovere tutta l'erba e i detriti, in particolare dalle fessure di ventilazione. Capovolgere il rasaerba e pulire regolarmente l'area delle lame e le rotelle orientabili. Utilizzare una spazzola rigida o un raschietto per rimuovere i detriti di erba compattata (vedere la figura J).

Le lame sono reversibili.

- ▶ Assicurarsi che tutti i dadi, i bulloni e le viti siano serrati per garantire la sicurezza di chi lavora con l'utensile da giardino. (Vedere la figura K)
- ▶ Ispezionare periodicamente la macchina e sostituire le parti usurate o danneggiate per motivi di sicurezza.
- ▶ Assicurarsi di utilizzare solo parti di ricambio ufficiali Honda.
- ▶ Sostituire tutte le lame e i bulloni in blocco secondo necessità.

## Rimessaggio in inverno

- ▶ **Spegnere il rasaerba utilizzando l'interruttore di accensione/spegnimento.**
- ▶ Il rasaerba funziona a temperature comprese tra 5 °C e 45 °C. Durante la stagione invernale, quando la temperatura nel giardino è costantemente inferiore a 5 °C, riporre il rasaerba e la base di ricarica in un luogo sicuro e asciutto, fuori dalla portata dei bambini.

Non posizionare altri oggetti sul rasaerba o sulla base di ricarica. Si consiglia di utilizzare l'imballaggio originale per il trasporto del Miimo su lunghe distanze.

- ▶ Conservare il rasaerba solo a una temperatura compresa tra -20 °C e 50 °C. Ad esempio, non lasciare il rasaerba in auto in estate.

## Aggiornamento software

- ▶ Il rasaerba è dotato di un'interfaccia USB che deve essere utilizzata esclusivamente per gli aggiornamenti software eseguiti dal proprio concessionario autorizzato Honda. Utilizzare solo stick USB.org approvati (formattati in FAT 32) e cavi OTG USB.org approvati.
- ▶ **Non utilizzare l'interfaccia USB per altri scopi. Non collegare alcun dispositivo esterno.**
- ▶ È inoltre possibile attivare gli aggiornamenti software automatici nel menu Impostazioni Miimo dell'applicazione per smartphone Mii-monitor.

## Rischi relativi alla batteria

- ▶ Ricaricare solo nella base di ricarica approvata da Honda.
- ▶ Miimo funziona a temperature comprese tra 5 °C e 45 °C. Se la temperatura della batteria non rientra in questo intervallo, Miimo visualizzerà un messaggio e non lascerà la base di ricarica. Se in funzione, Miimo tornerà alla base di ricarica o rimarrà fermo.
- ▶ Se la batteria si guasta, il liquido può fuoriuscire e venire a contatto con i componenti adiacenti. Controllare le parti interessate e contattare il concessionario autorizzato Honda.
- ▶ Nell'improbabile caso in cui il liquido venga espulso dalla batteria, evitare ogni contatto con la macchina. In caso di contatto con il liquido, consultare un medico.
- ▶ **Non aprire la macchina o la batteria.** Pericolo di cortocircuito e di scossa elettrica.
- ▶ **Proteggere la macchina dal fuoco. Pericolo di esplosione della batteria.** In caso di incendio o di esplosione della batteria, contattare i servizi di emergenza.
- ▶ **In caso di danni o uso improprio della macchina, potrebbero fuoriuscire vapori dalla batteria. Ventilare l'area e consultare un medico in caso di disturbi.** I vapori possono irritare l'apparato respiratorio.

## Avvertenze di sicurezza per la base di ricarica e l'alimentatore

- ▶ **Per caricare il rasaerba, utilizzare esclusivamente la base di ricarica e il cavo di alimentazione originali Honda.** In caso contrario può sussistere un rischio di incendio ed esplosione.
- ▶ **Controllare periodicamente la base di ricarica, l'unità di alimentazione, i cavi e le spine.** Se si rilevano danni o segni di usura, isolarli dalla base di ricarica o dall'alimentatore e non utilizzarli. **Non aprire mai da soli la base di ricarica o l'alimentatore. Far eseguire le riparazioni esclusivamente da un tecnico Honda qualificato e utilizzando esclusivamente ricambi originali.** Una base di ricarica, un alimentatore, un cavo o una spina danneggiati aumentano il rischio di scosse elettriche.
- ▶ **Non utilizzare la base di ricarica e l'alimentatore in ambienti o su superfici facilmente infiammabili (ad esempio, carta, tessuti, ecc.).** Il riscaldamento della base di ricarica e dell'alimentatore durante il processo di carica può costituire un pericolo di incendio.
- ▶ **Supervisionare i bambini in ogni momento.** Questo garantirà che i bambini non giochino con la base di ricarica, l'alimentatore o la macchina.
- ▶ La tensione indicata sull'alimentatore deve corrispondere alla tensione della sorgente di alimentazione.
- ▶ Si consiglia di collegare l'alimentatore solo a una presa protetta da un interruttore automatico che viene azionato da una corrente residua di 30 mA. Controllare il dispositivo di corrente residua (RCD) a intervalli regolari.





- ▶ Il cavo di alimentazione deve essere ispezionato a intervalli regolari per verificare l'eventuale presenza di segni di danni.
- ▶ In caso di allagamento della base di ricarica, disinserire l'alimentatore dalla rete elettrica e contattare il concessionario autorizzato Honda.
- ▶ Non toccare mai la spina di rete o altre spine con le mani bagnate.
- ▶ Non passare sopra ai cavi con ruote e non schiacciarli o tirarli. Proteggere i cavi da calore, olio e bordi affilati.

L'alimentatore è dotato di doppio isolamento di sicurezza e non richiede alcun collegamento a terra. La tensione d'esercizio è 230 V CA, 50 Hz (per i paesi non UE, 220 V o 240 V a seconda dei casi). Per ulteriori informazioni, contattare il proprio concessionario autorizzato Honda.

In caso di dubbi, contattare un elettricista qualificato o il concessionario autorizzato Honda più vicino.

## Simboli

I seguenti simboli sono importanti per la lettura e la comprensione del manuale d'uso, in particolare degli schemi. Prendere nota dei simboli e del loro significato. La corretta interpretazione dei simboli aiuterà a utilizzare il prodotto da giardino in modo migliore e più sicuro.

Simbolo	Significato
	Indossare guanti protettivi
	Azione consentita
	Azione proibita
	Accessori/parti di ricambio

## Uso previsto

Il rasaerba è destinato alla falciatura di prati domestica. Non azionare il rasaerba al coperto. Non utilizzare il rasaerba per altri scopi, poiché ciò aumenterebbe il rischio di incidenti e danni al rasaerba. Non tentare mai di modificare il rasaerba in alcun modo, poiché ciò potrebbe causare incidenti o danni al rasaerba.

## Dati tecnici

Rasaerba robotizzato	Unità SI	HRM70 Live
Larghezza di taglio	cm	19
Altezza di taglio	mm	30–50
Inclinazione (max.)	°/‰	15/27
<b>Dimensioni dell'area di prato</b>		
- massima	m <sup>2</sup>	700
– per ricarica, fino a <sup>A)</sup>	m <sup>2</sup>	85
Peso in base alla procedura EPTA 01:2014	kg	7,6
Tipo di protezione		IPX4
Numero di serie	vedere la targhetta sul rasaerba	
Gamma di frequenza di funzionamento (sensore induttivo)	KHz	5
Potenza massima del campo magnetico (sensore induttivo) (a 10 m)	dBμA/m	44
Gamma di frequenza di funzionamento (GSM)	MHz	880-960
	MHz	1710-1880
Potenza di trasmissione massima (GSM)	dBm	33
<b>Batteria</b>		<b>Li-ion</b>
Tensione nominale	VDC	18
Capacità	Ah	2,5
Numero di celle della batteria		5
Tempo di funzionamento fino a <sup>A)</sup>	min	75
Periodo di carica (max.)	min	60
<b>Cavo perimetrale</b>		
– cavo in dotazione	m	175
– lunghezza minima richiesta	m	20
– lunghezza massima consentita	m	350
<b>Base di ricarica</b>		
Tensione di ingresso	VDC	24
Consumo energetico durante la carica / con il cavo perimetrale attivato	W	73/2,6
Corrente di carica (fino a)	A	2,3
Gamma di temperatura di carica ammessa <sup>B)</sup>	°C	5-45
Peso in base alla procedura EPTA 01:2014	kg	1,65
Tipo di protezione		IPX4
<b>Unità di alimentazione</b>		
Svizzera		80004-Y0H-003
Regno Unito		80003-Y0H-003
Resto d'Europa		80002-Y0H-003
Tensione di ingresso (CA)	V	220-240
Classe di protezione		□ / II
Intervallo	Hz	50-60
Tensione di uscita (CC)	V	24
Tipo di protezione		IPX7
Peso	kg	1,25

A) Dipende dall'altezza di taglio, dalle condizioni dell'erba e dall'umidità

B) Temperatura interna della batteria

Le specifiche si applicano a una tensione nominale [U] di 230 V. Queste specifiche possono variare a tensioni diverse e in modelli specifici per paese.

## Informazioni su rumorosità/vibrazioni

Valori delle emissioni di rumore stabiliti in conformità a EN 50636-2-107.

In genere, i livelli di rumorosità ponderati A del prodotto sono: Livello di potenza sonora 61 dB(A). Incertezza K = 2 dB.

## Spiegazione delle figure

Azione	Figura	Pagina
Accessori	A	100
Contenuto della confezione/ disimballaggio del rasaerba	B	101
Posa del cavo perimetrale	C	101
Estensione del cavo perimetrale	D	102
Posa del cavo perimetrale attorno a un nuovo oggetto interno	E	102
Sollevamento e trasporto del rasaerba	F	103
Impostazione dell'altezza di taglio	G	103
Place & Mow	H	104
Aggiunta di un'altra area di prato	I	104
– con base di ricarica aggiuntiva (a destra)		
– senza base di ricarica aggiuntiva (in alto a sinistra)		
Pulizia	J	105
Manutenzione	K	105
Collegamento dell'apparecchio di alimentazione della corrente	L	106

## Installazione



Controllare che il cavo perimetrale sia completamente fissato a terra, evitando tratti di cavo allentati. Gli eventuali cavi allentati possono rappresentare un pericolo di inciampo.

Rimuovere paglia, pietre, pezzi di legno, fili, cavi di rete sotto tensione e altri oggetti estranei dall'area di taglio.

Assicurarsi che l'area di taglio sia uniforme e non presenti fossati, solchi o pendenze ripide superiori a 15°/27%, che costituiscono ostruzioni evidenti per il rasaerba.

La base di ricarica deve essere posizionata sul cavo in corrispondenza del bordo esterno dell'area di taglio. Non deve essere posizionata sul lato di un capanno da giardino o per attrezzi isolato all'interno del prato da tagliare.

Si consiglia di tagliare il prato una volta con un rasaerba convenzionale prima dell'installazione, prima del primo taglio della nuova stagione e ogni volta che l'altezza dell'erba sia tale per cui il taglio produrrebbe sfalci più lunghi di 5 mm.

Il sistema di taglio del rasaerba è progettato per tagliare brevi segmenti di erba (30-50 mm). Gli sfalci possono essere lasciati come mulching per fertilizzare il prato. L'altezza di taglio per il rasaerba può essere regolata a 30, 40 e 50 mm.

Si consiglia di iniziare con un'impostazione più alta, quindi diminuire gradualmente l'altezza di taglio quando il cavo scompare sotto l'erba. In questo modo si evita che Miimo tagli il cavo.

È possibile collegare un cavo perimetrale aggiuntivo utilizzando un connettore (vedere le figure D–E).

Il cavo perimetrale può essere esteso fino a una lunghezza massima di 350 m.

Il cavo perimetrale può essere sepolto fino a 5 cm sotto terra (o sotto lastre non metalliche).

Per evitare di danneggiare il cavo perimetrale, non scarificare o rastrellare l'area in cui è posizionato.

Quando si posa il cavo, evitare angoli inferiori a 45°. Ciò può incidere sulle prestazioni.

## Display

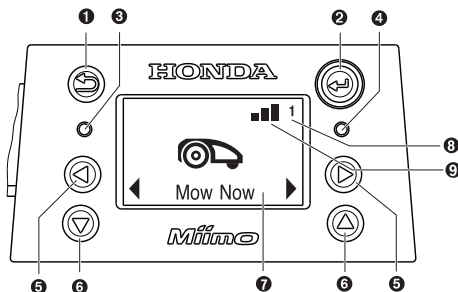

Simbolo	Significato
1	Pulsante indietro
2	Pulsante di conferma
	Se il pulsante di conferma viene premuto durante il taglio, il rasaerba torna alla base di ricarica
3	LED rosso acceso: errore del rasaerba
4	LED verde acceso: rasaerba acceso
	LED verde spento: il rasaerba non è attivo e per l'attivazione è necessario il codice PIN a quattro cifre.
	Oppure il rasaerba è spento, è necessario premere l'interruttore di accensione/spengimento e inserire il codice PIN a quattro cifre per attivare il rasaerba.
	Nota: durante un aggiornamento software, il LED verde e il LED rosso sono accesi.
5	Pulsante sinistra/destra
6	Pulsante giù/su
7	Display con schermata di dialogo
8	1 2 3 Numero giardino (visualizzato quando la memoria del rasaerba contiene più di una mappa del giardino)
9	Segnale di rete presente
	Segnale di rete assente

Il display passa alla modalità di sospensione se non viene utilizzato per 10 minuti.

## Aggiunta di un ulteriore giardino/ area di prato (vedere la figura I)

Per installare Miimo su un'area di prato aggiuntiva, seguire le istruzioni riportate nella Guida all'installazione.

### Area di prato separata con base di ricarica separata

(vedere la figura I, a destra): il rasaerba può essere utilizzato su un massimo di tre diversi prati. Per un'area di prato aggiuntiva è necessaria una base di ricarica separata (vedere la figura A), nonché il cavo perimetrale e i picchetti richiesti. Se si seleziona una programmazione o la funzione del calendario Honda "Smart Timer", il rasaerba taglia l'erba dell'area in cui si trova, nelle fasce orarie previste. Spegnere il rasaerba durante il trasporto tra le diverse aree di prato.

Nota: gli aggiornamenti software del rasaerba devono essere eseguiti in ogni base di ricarica.

Per ricordare quale base di ricarica corrisponde a ciascun giardino, si consiglia di etichettare le basi di ricarica con il numero e la descrizione del giardino quando vengono riposte per l'inverno.

**Senza base di ricarica separata:** è possibile collegare le aree di prato posizionando il cavo perimetrale tra le due aree di prato in linee parallele il più vicino possibile tra loro (vedere la figura I, in alto a sinistra). L'area di prato aggiuntiva senza base di ricarica non viene registrata nella memoria delle mappe e il rasaerba non utilizza la strategia di taglio "Mappa e falcia" in quest'area di prato senza base di ricarica. L'area di prato massima consigliata senza base di ricarica è di 50 m<sup>2</sup>. Il rasaerba continua a tagliare finché non esaurisce la batteria e deve essere riportato alla base per la ricarica.

## Taglio

- ▶ **Impedire ai bambini di salire sul rasaerba.**
- ▶ **Premere il pulsante di arresto sulla parte superiore del rasaerba prima di sollevarlo. Sollevare sempre il rasaerba utilizzando l'apposita maniglia. (vedere la figura F)**

Assicurarsi che l'area di taglio non contenga piccoli animali, come porcospini o tartarughe.

Una volta completata con successo l'installazione, è possibile iniziare immediatamente a tagliare premendo "mow" (taglia) sull'app gratuita Honda Mii-monitor. È inoltre possibile impostare una programmazione utilizzando la funzionalità Honda "Smart Timer", che può anche pianificare sessioni di taglio future in base al momento in cui è prevista la pioggia.

È inoltre possibile impostare un "calendario" manuale in base alle proprie esigenze.

Il rasaerba deve tagliare completamente un'area di prato per 3 volte (eseguire 3 tagli completi) per memorizzare tale area. Durante la fase di apprendimento, il risultato visivo potrebbe non essere ottimale.

Di seguito sono elencati i tempi di esecuzione approssimativi per la copertura completa del giardino utilizzando il metodo "Map & Mow". Si noti che i tempi di esecuzione variano a seconda della complessità del prato e del numero di oggetti all'interno del giardino.

100 m <sup>2</sup>	4 ore
500 m <sup>2</sup>	16 ore
700 m <sup>2</sup>	22 ore

Impostare un programma con ripetizioni frequenti. In questo modo si ottengono buoni risultati di taglio, la carica della batteria dura più a lungo ed si evita l'accumulo di sfalci sul prato.

### Quando il rasaerba è in funzione

In modalità "Manuale", il rasaerba continua a funzionare finché tutto il prato non è stato tagliato. Il taglio viene interrotto solo per caricare la batteria. Quando tutta l'area del prato è stata tagliata, il rasaerba torna alla base di ricarica.

Nella modalità programmabile "Calendario" o con la funzione del calendario Honda "Smart Timer", il rasaerba funziona in modo continuo per un periodo di tempo prestabilito. Il taglio viene interrotto solo per caricare la batteria. Se l'area di prato è stata completamente tagliata prima della fine del tempo prestabilito, il rasaerba torna alla base di ricarica. Per arrestare anticipatamente il taglio, premere il pulsante Dock (Torna alla base di ricarica) nell'app Honda Mii-monitor. È anche possibile inviare il rasaerba alla base di ricarica premendo il pulsante di conferma \* su Miimo per confermare.

### Modalità di risparmio energetico

Il rasaerba riduce il proprio consumo energetico disinserendo automaticamente l'alimentazione del cavo perimetrale quando non sta tagliando e non è in carica. Per riattivare il rasaerba a distanza dalla modalità di risparmio energetico, premere "Mow" (Taglia) nell'app Honda Mii-monitor. Quando si avvia una funzionalità del calendario o la funzione Honda "Smart Timer", il segnale del cavo si attiva automaticamente.

### Taglio di piccole aree di prato con "Posizione e falcia"

La funzione Place & Mow (Posizione e falcia) è progettata per il taglio di piccole aree che richiedono un trattamento speciale senza dover tagliare l'intero prato, come l'area sotto un arredo da giardino che è stato rimosso. Il rasaerba deve essere posizionato nell'angolo inferiore sinistro dell'area da tagliare (vedere la figura H). Il prato che verrà effettivamente tagliata dipende dalle condizioni di area; potrebbe non avere una forma esattamente quadrata. Al termine del programma "Place & Mow", seguire le istruzioni visualizzate sullo schermo.

Nota: Per motivi di sicurezza, "Posizione e falcia" non può essere utilizzato all'esterno del cavo perimetrale.

### Sensori

#### Il rasaerba è dotato dei seguenti sensori:

- Il sensore di sollevamento si attiva quando il rasaerba viene sollevato.
- Il sensore di ribaltamento rileva quando il rasaerba si capovolge.
- Il sensore di inclinazione si attiva quando il rasaerba raggiunge un angolo di pendenza di 32°.

Quando uno dei sensori viene attivato, ad esempio il sensore di sollevamento, i motori di azionamento e le lame di taglio si arrestano. Sul display viene visualizzato un messaggio, ad esempio "lift up" (sollevamento).

- Il sensore di ostacoli rileva oggetti/ostacoli lungo l'intero bordo anteriore del rasaerba e causa un cambiamento di direzione.

## Ricarica della batteria

La batteria è dotata di monitoraggio della temperatura, che consente la ricarica solo se la temperatura interna della batteria è compresa tra 5 °C e 45 °C.



La batteria Li-ion viene fornita parzialmente carica. Si consiglia di caricare il rasaerba durante l'installazione del cavo perimetrale nella base di ricarica.







La batteria Li-ion può essere caricata in qualsiasi momento senza ridurne la durata. L'interruzione della procedura di carica non danneggia la batteria.

Quando la batteria è completamente scarica, il rasaerba si spegne per mezzo di un circuito di protezione: le lame non si muovono più.

## Navigazione nei menu

La tabella seguente illustra le varie voci dei menu disponibili su Miimo. La maggior parte di queste funzioni è disponibile anche sull'app Honda Mii-monitor.

Menu principale	Sottomenu 1	Sottomenu 2	Spiegazione
 Taglia ora			<p>Premendo il pulsante di conferma, il rasaerba inizia a tagliare. In modalità <b>"Off/Manual"</b> (Spento/manuale), il rasaerba funziona finché sul display non compare il messaggio <b>"giardino completato"</b>.</p> <p>In modalità <b>"Calendario"</b>, il rasaerba funziona fino alla fine del periodo programmato o finché sul display non compare il messaggio <b>"giardino completato"</b>, a seconda di quale condizione si verifica per prima.</p>
 Calendario	Smart Timer		<p>La funzione Honda <b>"Smart Timer"</b> è ottimizzata in base alle dimensioni dell'area di prato e offre ulteriori funzionalità per collegarsi a un fornitore di dati meteo locali.</p> <p>Per impostazione predefinita, il rasaerba effettua due tagli completi alla settimana e inizia alle ore 8:00.</p> <p>È possibile impostare il programma Smart Timer utilizzando l'app gratuita Honda Mii-monitor.</p>
	Calendario	Edit (selected day) (Modifica giorno selezionato)	Definisce un programma di taglio impostando singoli giorni e fasce orarie (fino a 2 al giorno).
		Don't mow/ Delete slot (Non tagliare/Elimina fascia oraria)	<p>Questa casella consente di eliminare la fascia oraria corrispondente per il giorno selezionato.</p> <p>Il numero di tagli completi alla settimana in base alla programmazione effettiva viene visualizzato nella parte inferiore del display.</p>
	Off/Manual (Spento/manuale)		<p>Scegliere questa opzione quando non si deve utilizzare alcun programma. Il rasaerba inizia a tagliare solo attivando Taglia ora.</p>

Menu principale	Sottomenu 1	Sottomenu 2	Spiegazione
 Impostazioni	 Modalità di taglio	Place & Mow	Selezionare un'area di 2 m x 2 m, 3 m x 3 m o di 4 m x 4 m.
		Mow without docking station (Taglia senza base di ricarica)	Il rasaerba taglia nell'area di prato aggiuntiva senza base di ricarica in modalità casuale fino a quando la batteria non si esaurisce.
	 Sicurezza	Autoblocco	Se i pulsanti non vengono premuti per 3 minuti, vengono bloccati automaticamente. Consigliato per motivi di sicurezza e protezione contro i furti.
		- Abilita	Per riattivare il rasaerba dopo il blocco automatico è necessario il codice PIN.
		- Disabilita	I pulsanti sono sempre pronti per l'immissione.
		Modifica PIN	Per modificare il codice PIN è necessario prima inserire il codice PIN esistente.
		Allarme	
		- Abilita	L'allarme è attivato.
		- Disabilita	L'allarme è disattivato.
	 Data e ora		Consente di modificare la data e l'ora.
		 Selezione lingua	
	 Informazioni		Stato sistema
		 Advanced (Avanzate)	Wire ID (ID cavo)
Impostazione dei sensori/Condizioni del prato	Selezionare tra Sensibilità bassa (terreno irregolare), Normale, Alta (terreno scivoloso). Il sensore d'urto del rasaerba diventa più o meno sensibile a seconda della condizione del prato selezionata.		
Rimappa	Elimina la mappa corrente del giardino.		
Regolaz. fabbrica	Ripristina le impostazioni di fabbrica del rasaerba, eliminando tutte le impostazioni personali (ma non il PIN). Dopo un ripristino, il rasaerba dovrà mappare nuovamente le aree di prato.		
Panoramica giardino	Visualizza il numero di giardini mappati con le dimensioni, l'ID cavo e la data dell'ultima volta in cui il giardino è stato tagliato.		
Cancella giardini	Consente di eliminare una specifica mappa del giardino o di selezionare l'eliminazione di tutte le mappe contemporaneamente.		
Name mower (Nome rasaerba)	Consente di modificare il nome sul display. È possibile fare la modifica anche nell'app Honda Mii-monitor. Sono consentite solo le lettere dell'alfabeto latino e solo un numero di lettere limitato. La funzione non è disponibile in tutte le lingue.  In alcune lingue (ad es. ceco o polacco), la modifica del nome non ha effetto sul display a causa di specifici requisiti grammaticali.		



Menu principale	Sottomenu 1	Sottomenu 2	Spiegazione
 Utensili	Livello		Informazioni sull'inclinazione del rasaerba sul terreno. Se il rasaerba si trova nella base di ricarica e il punto sul display non si trova all'interno del cerchio indicato, rimontare la base in una posizione più orizzontale.
	Segnale del cavo		Rileva il segnale ricevuto dal cavo perimetrale e ne indica l'intensità (per l'incaricato dell'assistenza). Se il rasaerba è nella base di ricarica, non riceve alcun segnale.

## Ricerca guasti

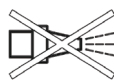

Problema	Possibile causa	Azione correttiva
Il LED sulla base di ricarica lampeggia	Il cavo perimetrale è tagliato, troppo lungo o troppo corto. Il cavo non è collegato e il rasaerba non si trova nella base di ricarica.	Controllare che il cavo perimetrale non sia interrotto e che abbia una lunghezza compresa tra 20 e 350 metri. Quindi spegnere e riaccendere l'alimentazione. Seguire le istruzioni riportate nella Guida di installazione per installare il rasaerba.
Vibrazioni o rumore eccessivi	Bullone della lama allentato	Serrare il bullone della lama a una coppia di 2,5 Nm.
	Lama di taglio danneggiata/piegata	Sostituire la lama di taglio (vedere la figura <b>K</b> ).
Il rasaerba non rientra affidabilmente alla base	Cavo perimetrale non correttamente collegato alla base di ricarica	Seguire le istruzioni riportate nella Guida all'installazione per la posa del cavo perimetrale.
	Cavo perimetrale vicino a una fonte di interferenza	Rimuovere l'eventuale cavo perimetrale in eccesso (ad esempio arrotolato) intorno alla base di ricarica. Modificare l'ID del cavo perimetrale nel menu.
Il rasaerba non funziona	Interruttore di accensione/spengimento non attivato	Rimuovere il rasaerba dalla base di ricarica, accendere l'interruttore di accensione/spengimento e reinserire il rasaerba nella base di ricarica (verificare che la base di ricarica sia accesa, ossia che il LED verde sia illuminato).
	Possibile intasamento	Spegnere sempre prima l'interruttore On/Off, quindi controllare sotto il rasaerba. Pulire secondo necessità (indossare sempre guanti protettivi).
	Batteria non completamente carica	Collocare il rasaerba nella base di ricarica per consentire la ricarica. La base di ricarica deve essere accesa.
	Erba troppo lunga	Prima di utilizzare il rasaerba, tagliare il prato con un rasaerba convenzionale impostato sull'altezza di taglio più bassa.
Batteria troppo calda/fredda	Il rasaerba funziona quando la temperatura interna della batteria è compresa tra 5 °C e 45 °C. Lasciare raffreddare/riscaldare il rasaerba. Se l'errore si verifica frequentemente, la base di ricarica deve essere posizionata all'ombra.	

Problema	Possibile causa	Azione correttiva
Rasaerba fermo sul prato con il display spento	Problemi operativi	Premere il pulsante di conferma per accendere il display o posizionare il rasaerba nella base di ricarica.
Il rasaerba non si carica	Batteria troppo calda/fredda	Il rasaerba funziona quando la temperatura interna della batteria è compresa tra 5 °C e 45 °C. Lasciare raffreddare/riscaldare il rasaerba. Se l'errore si verifica frequentemente, la base di ricarica deve essere posizionata all'ombra.
	La base di ricarica non è accesa	Accendere l'alimentazione della base di ricarica. Se la base di ricarica non si avvia, contattare il proprio concessionario autorizzato Honda.
	Pin di carica corrosi	Pulire i pin di carica.
Rasaerba fuori dal cavo perimetrale	Cavo perimetrale in pendenza	Lasciare 30 cm tra il cavo perimetrale e la pendenza di 15°/27%.
	Ostacolo vicino al cavo perimetrale	Rimuovere l'ostacolo.
Parti dell'area di prato non tagliate	Il rasaerba richiede più tagli per finire il giardino	Lasciare che il rasaerba esegua 3 tagli completi per coprire l'intera area del prato.
	La fascia oraria non è abbastanza lunga per le dimensioni del giardino	Aumentare il tempo di taglio o utilizzare la funzione del calendario Honda "Smart Timer".
	Distanza troppo ridotta tra i cavi perimetrali	Aumentare la distanza tra i cavi perimetrali a un minimo di 75 cm.
	Condizioni di taglio difficili	Selezionare l'opzione Sensibilità bassa/Terreno irregolare) dalla voce di menu "lawn condition/bump sensor" (condizioni del prato/sensore d'urto). Spianare il giardino/rimuovere le irregolarità/contrassegnare le aree non idonee con il cavo perimetrale. Seguire le istruzioni riportate nella Guida all'installazione.
	Erba troppo lunga	Selezionare l'opzione "uneven ground/low sensitivity" (terreno irregolare/bassa sensibilità) dalla voce di menu "lawn condition/bump sensor" (condizioni del prato/sensore d'urto).
	Pendenze troppo ripide nel giardino	Assicurarsi che il rasaerba funzioni solo su pendenze di 15 gradi o meno e che il giardino non sia in pendenza.
Il rasaerba si blocca nel giardino	Oggetti/ostacoli non contrassegnati	Utilizzare il cavo perimetrale per contrassegnare gli ostacoli su cui il rasaerba si blocca spesso.
	Zolle appena posate	Attendere qualche settimana per consentire al terreno di assestarsi prima di utilizzare il rasaerba. Selezionare l'opzione "uneven ground/low sensitivity" (terreno irregolare/bassa sensibilità) dalla voce di menu "lawn condition/bump sensor" (condizioni del prato/sensore d'urto). Dopo l'irrigazione, attendere il più a lungo possibile prima di avviare il rasaerba.

Problema	Possibile causa	Azione correttiva
Il rasaerba taglia erroneamente i fiori, ecc. o passa sopra ad alcuni ostacoli	Oggetti/ostacoli al di sotto dei 5 cm non contrassegnati	Contrassegnare gli ostacoli utilizzando un cavo perimetrale lasciando 30 cm di distanza dall'oggetto o rimuovere gli oggetti/ostacoli.
Il rasaerba non sembra tagliare in modo logico	Il sistema Mappa e falcia dipende dalle condizioni del giardino. Il rasaerba non deve necessariamente continuare nell'area non tagliata successiva.	Ulteriori informazioni sono disponibili nella Guida all'installazione. Se questo comportamento si ripete spesso, ripetere la mappatura del giardino.
	Il rasaerba non sempre procede in linea retta quando si sposta da un'area all'altra	Non è necessaria alcuna azione correttiva.
	Il rasaerba spesso non trova la posizione corretta o gira sul posto	Modificare l'ID del cavo.
	Cavo incrociato durante la marcatura di un oggetto	Seguire le istruzioni riportate nella Guida all'installazione.
	Il rasaerba si sposta secondo percorsi casuali in un prato aggiuntivo senza base di ricarica.	Comportamento normale. Il sistema Mappa e falcia funziona solo nelle aree con base di ricarica.
Il cavo perimetrale continua a venire tagliato	Il cavo non è teso tra i picchetti La distanza tra i picchetti è superiore a 75 cm	Tendere il cavo e assicurarsi che la distanza tra i picchetti non superi i 75 cm. Seguire le istruzioni riportate nella Guida all'installazione. Utilizzare i connettori per riparare il taglio.
Il rasaerba produce un taglio di qualità scadente / finitura irregolare	Il rasaerba non taglia abbastanza spesso	Tagliare più frequentemente per ottenere un buon risultato (ad es. impostando fasce temporali più lunghe o più numerose nella programmazione).
	Lame di taglio smussate	Girare o sostituire le lame di taglio (vedere la figura <b>K</b> ).
	Possibile intasamento	Spegnere sempre prima l'interruttore On/Off, quindi controllare sotto il rasaerba. Pulire secondo necessità (indossare sempre guanti protettivi).
Cavo perimetrale non rilevato	Assenza di alimentazione alla base di ricarica	Verificare che la base di ricarica sia accesa (il LED è acceso).
	Cavo perimetrale tagliato	Controllare se il cavo perimetrale è danneggiato.
	Installazione errata (ad es. distanza insufficiente tra i cavi)	Seguire le istruzioni riportate nella Guida all'installazione.
	Cavo perimetrale vicino a una fonte di interferenza	Rimuovere l'eventuale cavo perimetrale in eccesso (ad esempio arrotolato) intorno alla base di ricarica. Modificare l'ID del cavo perimetrale nel menu.
Pulsante dell'altezza di taglio inceppato	Possibile intasamento	Spegnere sempre prima l'interruttore di isolamento On/Off, quindi controllare sotto il rasaerba. Pulire secondo necessità (indossare sempre guanti protettivi).

## Servizio post-vendita e servizio applicativo

In tutta la corrispondenza e gli ordini di ricambi, includere sempre il numero di articolo di 4+7 cifre riportato sulla targhetta del rasaerba.

Potrebbe essere necessaria la versione software del rasaerba (vedere "**Menu > Impostazioni > Info**").

Se il rasaerba deve essere restituito al concessionario autorizzato Honda, il rasaerba e la base di ricarica devono sempre essere restituiti insieme.

È necessario eseguire controlli e interventi di manutenzione periodica sul prodotto per garantire sia la sicurezza sia un alto livello di prestazioni.

La manutenzione periodica contribuisce anche a prolungare la vita utile.

Honda raccomanda di far eseguire la manutenzione annuale presso il proprio rivenditore autorizzato Honda.

## Trasporto

Le batterie Li-ion contenute nel prodotto sono soggette ai requisiti della legislazione sui prodotti pericolosi. Le batterie sono adatte per il trasporto su strada da parte dell'utente senza ulteriori limitazioni.

Durante la spedizione tramite terze parti (ad es. trasporto aereo o agenzia di spedizione), devono essere osservati requisiti speciali sull'imballaggio e l'etichettatura. Per preparare l'articolo per la spedizione, è necessario consultare un esperto di materiali pericolosi.

## Smaltimento



Il prodotto da giardino, le batterie, gli accessori e la confezione devono essere correttamente separati per un riciclaggio ecologico.



Non smaltire i prodotti da giardino e le batterie o batterie ricaricabili nei rifiuti domestici!

### Solo per i paesi CE:

Ai sensi della legge europea 2012/19/UE, le apparecchiature elettriche ed elettroniche non più utilizzabili e, ai sensi della legge europea 2006/66/CE, i pacchi batterie/batterie difettosi o esauriti devono essere raccolti separatamente e smaltiti nel rispetto dell'ambiente.

### Batterie/pacchi batterie:

#### Li-ion:

Attenersi alle istruzioni riportate nella sezione Trasporto.

## Sommaire

<b>Français</b> .....	44
Identification de la machine .....	44
Fonctionnement .....	44
Entretien .....	45
Stockage en hiver .....	45
Mise à jour du logiciel .....	45
Risques liés à la batterie .....	46
Avertissements de sécurité relatifs à la station de charge et à l'alimentation ..	46
Symboles .....	46
Utilisation prévue .....	46
Données techniques .....	47
Informations sur le bruit/vibrations .....	48
Explication des figures .....	48
Installation .....	48
Ajout d'un autre jardin/gazon (voir figure I) .....	49
Tonte .....	49
Navigation dans le menu .....	50
Dépannage .....	52
Service après-vente et service Application .....	55
Transport .....	55
Mise au rebut .....	55

---

## Français

Merci d'avoir acheté la tondeuse robot Miimo.  
Avant d'installer Miimo, lire les consignes de sécurité  
fournies ci-dessous.

### Consignes de sécurité

**Avertissement ! Lire tous les avertissements de sécurité et toutes les instructions. Se familiariser avec les commandes et l'utilisation correcte de la machine. Conserver les instructions en lieu sûr pour une utilisation ultérieure !**

NUMÉRO DE SÉRIE \_\_\_\_\_

DATE D'ACHAT \_\_\_\_\_

IL EST RECOMMANDÉ DE NOTER LE  
NUMÉRO DE SÉRIE ET LA DATE D'ACHAT  
ET DE LES CONSERVER EN LIEU SÛR  
AFIN DE POUVOIR LES CONSULTER  
ULTÉRIEUREMENT

## Identification de la machine

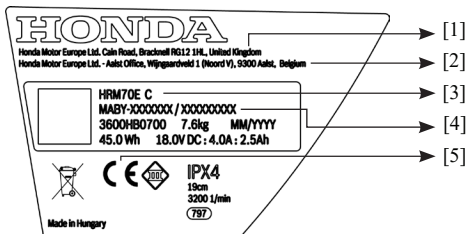

- [1] Nom et adresse du constructeur.
- [2] Nom et adresse de l'importateur.
- [3] Type de modèle.
- [4] Numéro de série.
- [5] Marque de conformité selon la/les directives de CE.

## Explication des symboles indiqués sur la machine



Alerte de sécurité générale en cas de danger.

S'assurer qu'aucune sortie n'est bloquée ou obstruée par la machine.



Avertissement : lire les instructions d'utilisation avant d'utiliser la machine.



Avertissement : actionner le commutateur marche/arrêt avant d'intervenir sur la machine ou de la soulever.



Attention : ne pas toucher les lames rotatives. Elles sont tranchantes. Prendre garde à ne pas se sectionner les orteils ou les doigts.



Attendre que tous les composants de la machine soient complètement arrêtés avant de les toucher. Les lames continuent de tourner après l'arrêt de la machine. En effet, une lame rotative peut provoquer des blessures.



Veiller à ce que les personnes se trouvant à proximité ne soient pas blessées par la projection de corps étrangers.



Avertissement : maintenir une distance de sécurité par rapport au produit lors de son utilisation.



Ne pas monter sur la machine.



Le chargeur de batterie est équipé d'un transformateur de sécurité.



Ne pas utiliser de nettoyeur haute pression ou de tuyau d'arrosage pour nettoyer la machine.

## Fonctionnement

- ▶ Avant d'intervenir sur la tondeuse (entretien, remplacement d'outil, etc.) et pendant son transport et son stockage, l'éteindre à l'aide de l'interrupteur marche/arrêt.
- ▶ Les enfants doivent être surveillés pour s'assurer qu'ils ne jouent pas avec la machine.
- ▶ Les enfants, les personnes présentant des handicaps physiques, sensoriels ou mentaux, un manque d'expérience ou de connaissances, ou encore les personnes non habituées à ces instructions ne doivent pas utiliser la tondeuse.
- ▶ Ne pas utiliser la machine pieds nus ou avec des sandales ouvertes ; toujours porter des chaussures adaptées et des pantalons longs.
- ▶ Éviter de tondre par mauvais temps, notamment en cas de risque d'orage.
- ▶ L'utilisateur est responsable des accidents ou des dangers causés à d'autres personnes ou à leur propriété.
- ▶ En cas de danger pendant l'utilisation de la machine, appuyer immédiatement sur le bouton rouge STOP.
- ▶ S'assurer que le fil périmétrique est correctement installé, comme indiqué dans le guide d'installation.



Pour obtenir des instructions complètes sur l'installation de Miimo, se reporter au guide d'installation fourni avec le produit.

- ▶ Inspecter régulièrement la zone d'utilisation de la tondeuse et retirer toutes les pierres, bâtons, câbles et autres corps étrangers.
- ▶ Ne pas faire passer de câbles d'alimentation sous tension dans la zone de travail. Si un câble d'alimentation s'emmêle dans la tondeuse robot, il doit être isolé avant toute tentative de retrait.
- ▶ Vérifier régulièrement que les lames, les boulons de lame et l'ensemble de dispositif de coupe ne sont ni usés ni endommagés. Lorsque vous remplacez les lames et les boulons usés ou endommagés, remplacer l'ensemble de ces pièces pour ne pas créer de déséquilibre.
- ▶ Ne jamais utiliser la machine en cas de protections défectueuses ou en l'absence de dispositifs de sécurité.
- ▶ Ne pas placer les mains ou les pieds à proximité ou en dessous de pièces en rotation.
- ▶ Ne jamais soulever ou transporter la machine lorsque le moteur tourne.
- ▶ Ne pas laisser la machine fonctionner sans surveillance en cas d'animaux domestiques, d'enfants ou de personnes à proximité immédiate.
- ▶ Démarrer la machine conformément aux instructions en se tenant bien à l'écart des pièces en rotation.
- ▶ Ne pas utiliser le produit en même temps qu'un arroseur ou utiliser le système de programmation pour que les deux appareils ne fonctionnent jamais simultanément.
- ▶ Si, pour une raison quelconque, le produit est immergé, le sortir de l'eau et le mettre hors tension à l'aide de l'interrupteur marche/arrêt. Ne pas essayer de mettre le produit sous tension ; contacter un concessionnaire Honda agréé.
- ▶ **Ne pas modifier ce produit.** Toute modification non autorisée peut compromettre la sécurité de votre produit et entraîner davantage de bruit et de vibrations.

## Mettre le produit hors tension à l'aide de l'interrupteur marche/arrêt :

- avant de dégager un blocage ;
- avant de vérifier, de nettoyer ou d'intervenir sur la machine ;
- avant le stockage ;
- si la machine vibre anormalement (l'arrêter et vérifier immédiatement) ;
- Si la machine a heurté un corps étranger. Vérifier alors que la machine n'est pas endommagée et demander conseil à un concessionnaire Honda agréé pour connaître les réparations nécessaires.

## Entretien

- ▶ **Toujours porter des gants de jardinage en cas de manipulation ou d'intervention près des lames tranchantes.**
- ▶ **Avant d'intervenir sur la tondeuse, la mettre hors tension à l'aide de l'interrupteur marche/arrêt.**
- ▶ **Avant d'intervenir sur la station de charge ou l'alimentation, débrancher la prise secteur.**

Nettoyer soigneusement l'extérieur de la machine à l'aide d'une brosse douce et d'un chiffon. **Ne pas utiliser d'eau, de solvants ou de produits de lustrage.** Retirer complètement l'herbe et les déchets, en particulier au niveau des ouvertures d'aération. Retourner la tondeuse et nettoyer régulièrement la zone de la lame et les roulettes pivotantes. Utiliser une brosse dure ou un grattoir pour éliminer les résidus de tonte compactés (voir figure J).

Les lames sont réversibles.

- ▶ S'assurer que tous les écrous, boulons et vis sont serrés pour garantir un travail en toute sécurité avec l'outil de jardinage (voir figure K).
- ▶ Effectuer régulièrement un contrôle visuel de la machine et remplacer les pièces usées ou endommagées pour garantir la sécurité.
- ▶ S'assurer que seules des pièces de rechange Honda officielles sont utilisées.
- ▶ Remplacer toutes les lames et tous les boulons si nécessaire.

## Stockage en hiver

- ▶ **Mettre la tondeuse hors tension à l'aide de l'interrupteur marche/arrêt.**
- ▶ La tondeuse fonctionne entre 5 °C et 45 °C. Pendant la saison hivernale, lorsque la température dans le jardin est en permanence inférieure à 5 °C, ranger la tondeuse et la station de charge dans un endroit sûr et sec, hors de la portée des enfants.

Ne pas placer d'autres objets sur la tondeuse ou la station de charge.

Il est recommandé d'utiliser l'emballage d'origine lors du transport de Miimo sur de longues distances.

- ▶ Ne ranger la tondeuse qu'à des températures comprises entre -20 °C et 50 °C. Par exemple, ne pas laisser la tondeuse dans la voiture en été.

## Mise à jour du logiciel

- ▶ La tondeuse est dotée d'une interface USB utilisée uniquement pour les mises à jour logicielles effectuées par votre concessionnaire Honda agréé. Utiliser uniquement des clés USB.org approuvées (formatées en FAT 32) et des câbles OTG USB.org approuvés.
- ▶ **Ne pas utiliser l'interface USB à d'autres fins. Ne brancher aucun périphérique externe.**
- ▶ Vous pouvez également activer les mises à jour logicielles automatiques dans le menu des paramètres de Miimo de l'application pour smartphone Mii-Monitor.

## Risques liés à la batterie

- ▶ La batterie doit être rechargée dans la station de charge approuvée par Honda.
- ▶ Miimo fonctionne entre 5 °C et 45 °C. Si la température de la batterie se situe en dehors de cette plage, Miimo affiche un message et ne quitte pas la station de charge. En cas d'utilisation, Miimo retourne à la station de charge ou reste en place.
- ▶ Si la batterie se détériore, du liquide peut se déverser et entrer en contact avec des composants adjacents. Vérifier l'état de toutes les pièces concernées et contacter un concessionnaire Honda agréé.
- ▶ Dans le cas peu probable où du liquide serait éjecté de la batterie, éviter tout contact avec la machine. En cas de contact avec le liquide, consulter un médecin.
- ▶ **Ne pas ouvrir la machine ou la batterie.** Risque de court-circuit et de choc électrique.
- ▶ **Protéger la machine contre les risques d'incendie. Risque d'explosion de la batterie.** En cas d'incendie ou d'explosion de la batterie, contacter les services d'urgence.
- ▶ **En cas de dommages et d'utilisation incorrecte de la machine, la batterie peut émettre des vapeurs. En cas de problème, prendre de l'air frais et consulter un médecin.** Les vapeurs peuvent irriter le système respiratoire.

## Avertissements de sécurité relatifs à la station de charge et à l'alimentation

- ▶ **Utiliser uniquement la station de charge et le cordon d'alimentation Honda d'origine pour charger la tondeuse.** Le non-respect de cette consigne peut provoquer un incendie ou une explosion.
- ▶ **Vérifier régulièrement la station de charge, l'unité d'alimentation, les câbles et les prises. Si des dommages ou des signes de vieillissement sont détectés, mettre ces éléments à l'écart de la station de charge ou de l'alimentation et ne pas les utiliser. Ne jamais ouvrir la station de charge ou l'alimentation vous-même. Ne confier les réparations qu'à un technicien Honda qualifié et n'utiliser que des pièces de rechange d'origine.** Une station de charge, une alimentation, un câble ou une prise endommagé(e) augmente le risque de choc électrique.
- ▶ **Ne pas utiliser la station de charge ni l'alimentation sur des surfaces facilement inflammables (papier, textiles, etc.) ou à proximité de ce type de surface.** Le chauffage de la station de charge et de l'alimentation au cours du processus de charge peut présenter un risque d'incendie.
- ▶ **Surveiller les enfants en permanence.** De cette façon, les enfants ne pourront pas jouer avec la station de charge, l'alimentation ou la machine.





- ▶ La tension indiquée sur l'alimentation doit correspondre à la tension de la source d'alimentation.
- ▶ Nous recommandons de ne brancher l'alimentation que sur une prise protégée par un disjoncteur qui serait actionné par un courant résiduel de 30 mA. Le dispositif à courant résiduel (RCD) doit être vérifié à intervalles réguliers.
- ▶ Le cordon d'alimentation doit être vérifié à intervalles réguliers pour s'assurer qu'il n'est pas endommagé.
- ▶ Si de l'eau pénètre dans la station de charge, couper l'alimentation et contacter un concessionnaire Honda agréé.
- ▶ Ne jamais toucher la prise secteur ou toute autre prise avec les mains mouillées.
- ▶ Ne pas écraser, tirer ou passer sur les câbles. Protéger les câbles de la chaleur, de l'huile et des bords tranchants.

L'alimentation est dotée d'une double isolation pour plus de sécurité et ne nécessite aucune mise à la terre. La tension de fonctionnement est de 230 V CA, 50 Hz (pour les pays hors UE : 220 V, 240 V le cas échéant). Pour plus d'informations, contacter un concessionnaire Honda agréé.

En cas de doute, contacter un électricien qualifié ou le concessionnaire Honda agréé le plus proche.

## Symboles

Les symboles suivants sont importants pour la lecture et la compréhension des instructions d'utilisation, notamment les schémas. Veuillez prendre connaissance des symboles et de leur signification. L'interprétation correcte des symboles vous aidera à utiliser le produit de jardin de manière plus efficace et plus sûre.

Symbole	Signification
	Porter des gants de protection
	Action autorisée
	Action interdite
	Accessoires/pièces de rechange

## Utilisation prévue

La tondeuse est destinée à la tonte du gazon de jardin. Ne pas l'utiliser en intérieur.

Ne pas utiliser la tondeuse à d'autres fins en raison du risque accru d'accidents et d'endommagement de la tondeuse. Ne jamais tenter de modifier la tondeuse d'une manière quelconque, car cela pourrait provoquer des accidents ou endommager la tondeuse.



## Données techniques

Tondeuse robot	Unité SI	HRM70 Live
Largeur de coupe	cm	19
Hauteur de coupe	mm	30-50
Angle d'inclinaison (max.)	°/%	15/27
Taille de la superficie de gazon		
- maximum	m <sup>2</sup>	700
- par charge jusqu'à <sup>A)</sup>	m <sup>2</sup>	85
Poids conforme à la procédure EPTA 01:2014	kg	7,6
Type de protection		IPX4
Numéro de série	voir la plaque d'identification de la tondeuse	
Gamme de fréquences de fonctionnement (capteur inductif)	kHz	5
Puissance de champ magnétique maximale (capteur inductif ; à 10 m)	dBµA/m	44
Gamme de fréquences de fonctionnement (GSM)	MHz	880-960
	MHz	1710-1880
Puissance de transmission max. (GSM)	dBm	33
<b>Batterie</b>		<b>Li-ion</b>
Tension nominale	VCC	18
Capacité	Ah	2,5
Nombre de cellules de batterie		5
Autonomie, jusqu'à <sup>A)</sup>	min	75
Période de charge (max.)	min	60
<b>Câble périmétrique</b>		
- câble fourni	m	175
- longueur minimale requise	m	20
- longueur maximale autorisée	m	350
<b>Station de charge</b>		
Tension d'entrée	VCC	24
Consommation électrique en charge/fil périmétrique activé	W	73/2.6
Courant de charge (jusqu'à)	A	2,3
Plage de température de charge autorisée <sup>B)</sup>	°C	5-45
Poids conforme à la procédure EPTA 01:2014	kg	1,65
Type de protection		IPX4
<b>Unité d'alimentation</b>		
Suisse		80004-Y0H-003
Royaume-Uni		80003-Y0H-003
Reste de l'Europe		80002-Y0H-003
Tension d'entrée (CA)	V	220-240
Classe de protection		□ / II
Fréquence	Hz	50-60
Tension de sortie (CC)	V	24
Type de protection		IPX7
Poids	kg	1,25

A) En fonction de la hauteur de coupe, des conditions de tonte et de l'humidité

B) Température interne de la batterie

Les spécifications s'appliquent à une tension nominale [U] de 230 V. Ces spécifications peuvent varier en fonction des tensions et des modèles spécifiques au pays.

## Informations sur le bruit/vibrations

Valeur des émissions sonores déterminée selon la norme **EN 50636-2-107**.

En général, les niveaux sonores pondérés en A du produit sont les suivants : Niveau sonore **61** dB(A). Incertitude K = 2 dB.

## Explication des figures

Action	Figure	Page
Accessoires	<b>A</b>	<b>100</b>
Livraison/déballage de la tondeuse	<b>B</b>	<b>101</b>
Pose du câble périmétrique	<b>C</b>	<b>101</b>
Extension du câble périmétrique	<b>D</b>	<b>102</b>
Pose du câble périmétrique autour d'un nouvel objet intérieur	<b>E</b>	<b>102</b>
Levage et transport de la tondeuse	<b>F</b>	<b>103</b>
Réglage de la hauteur de coupe	<b>G</b>	<b>103</b>
Place and Mow	<b>H</b>	<b>104</b>
Ajout de superficie de gazon	<b>I</b>	<b>104</b>
– avec station de charge supplémentaire (à droite)		
– sans station de charge supplémentaire (en haut à gauche)		
Nettoyage	<b>J</b>	<b>105</b>
Entretien	<b>K</b>	<b>105</b>
Connexion de l'alimentation électrique	<b>L</b>	<b>106</b>

## Installation



Vérifier que le câble périmétrique est fixé au sol sur toute la longueur et qu'il est parfaitement tiré. Tout câble lâche peut présenter un risque de chute.

Retirer les pierres, les morceaux de bois, les câbles, les câbles secteurs sous tension et les autres corps étrangers de la zone de tonte.

S'assurer que la zone de coupe est plane et ne présente pas de fossés, de tranchées et de pentes raides supérieures à 15°/27 % pouvant être un obstacle pour la tondeuse.

La station de charge doit être placée sur le câble au niveau d'un bord extérieur de la zone de coupe. Elle ne doit pas être placée le long d'un outil ou d'un abri de jardin, dépassant au milieu du gazon à tondre.

Une tondeuse à gazon classique est recommandée avant l'installation et avant la première tonte de la saison, ainsi que lorsque les résidus de tonte dépassent 5 mm de longueur.

Le système de coupe de la tondeuse est conçu pour couper de petites longueurs d'herbe (30-50 mm). Les résidus de tonte peuvent être utilisés comme mulching pour fertiliser le gazon. La hauteur de coupe de la tondeuse peut être réglée sur 30, 40 et 50 mm.

Il est recommandé de régler la hauteur de coupe à un niveau plus élevé pour commencer, puis de la diminuer progressivement lorsque le câble est caché par l'herbe. Cela permet d'éviter que la Miimo sectionne le câble.

Un câble périmétrique supplémentaire peut être ajouté à l'aide d'un connecteur de câble (voir figures **D–E**).

Le câble périmétrique peut être allongé jusqu'à 350 m.

Le câble périmétrique peut être enterré jusqu'à 5 cm sous le sol (ou sous des dalles non métalliques).

Pour éviter d'endommager le câble périmétrique, ne pas scarifier ni ratisser l'endroit où il se trouve.

Lors de la pose du câble, éviter les angles inférieurs à 45°. Cela peut nuire aux performances.

## Affichage

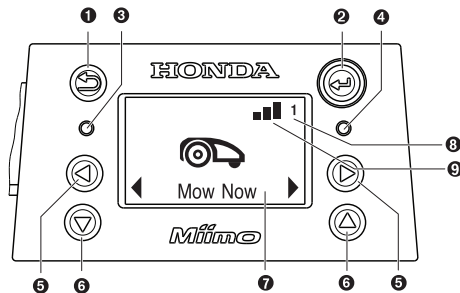

Symbole	Signification
<b>1</b>	Bouton de retour
<b>2</b>	Bouton de confirmation
	Si le bouton de confirmation est enfoncé pendant la tonte, la tondeuse retourne à la station de charge
<b>3</b>	LED rouge allumée : la tondeuse présente une erreur
<b>4</b>	LED verte allumée : tondeuse allumée
	LED verte éteinte : la tondeuse est désactivée et il est nécessaire de saisir le code PIN à quatre chiffres pour l'activer. Ou bien, la tondeuse est éteinte, le commutateur marche/arrêt doit être enclenché et le code PIN à quatre chiffres doit être saisi pour activer la tondeuse.
	Remarque : lors d'une mise à jour logicielle, la LED verte et la LED rouge s'allument.
<b>5</b>	Bouton gauche/droite
<b>6</b>	Bouton bas/haut
<b>7</b>	Affichage avec message
<b>8</b> <b>1 2 3</b>	Numéro de jardin (s'affiche lorsque plusieurs cartes de jardin sont enregistrées dans la mémoire de la tondeuse)
<b>9</b>	Présence d'un signal réseau
	Absence de signal réseau

L'écran passe en mode veille au bout de 10 minutes si aucune entrée n'est effectuée.

## Ajout d'un autre jardin/gazon (voir figure I)

Pour installer le Miimo sur une zone de gazon supplémentaire, suivre les instructions du guide d'installation.

**Zone de gazon séparée avec station de charge séparée (voir figure I, à droite) :** la tondeuse peut être utilisée sur trois gazons différents au maximum. Pour ajouter un gazon, une station de charge séparée (voir figure A) ainsi qu'un câble périmétrique et des piquets appropriés sont nécessaires. Si un programme ou la fonction de calendrier « **Smart Timer** » de Honda est sélectionné(e), la tondeuse tondra l'herbe de la zone dans laquelle elle se trouve, dans les intervalles de temps définis.

Éteindre la tondeuse lors de son transport sur les différents gazons.

Remarque : les mises à jour logicielles doivent être effectuées sur la tondeuse dans chaque station de charge.

Pour ne pas oublier quelle station de charge appartient à quel jardin, il est recommandé, avant de les ranger pendant l'hiver, d'étiqueter les stations de charge en indiquant le numéro et la description du jardin.

**Sans station de charge utilisée séparément :** il est possible de relier les superficies de gazon en plaçant le câble périmétrique entre les deux superficies de gazon aussi près que possible l'une de l'autre (voir figure I, en haut à gauche). La superficie de gazon ajoutée sans station de charge n'est pas enregistrée dans la mémoire de la carte et la tondeuse n'utilisera pas la stratégie de coupe Map & Mow dans cette superficie de gazon sans station de charge. La superficie de gazon maximale sans station de charge recommandée est de 50 m<sup>2</sup>. La tondeuse tond jusqu'à ce qu'elle soit déchargée et doit être reconduite à la station de charge pour la recharger.

## Tonte

- ▶ **Ne pas laisser les enfants monter sur la tondeuse.**
- ▶ **Appuyer sur le bouton d'arrêt situé sur la partie supérieure de la tondeuse avant de la soulever. Toujours soulever la tondeuse par la poignée (voir figure F).**

S'assurer qu'aucun petit animal tel qu'un hérisson ou une tortue ne se trouve dans la zone de coupe.

Une fois l'installation terminée, il est possible de tondre immédiatement en appuyant sur « **Tondre** » dans l'application Mii-monitor de Honda. Il est également possible de configurer un programme grâce à la fonctionnalité « **Smart Timer** » de Honda, qui permet notamment de prévoir des périodes de tonte en fonction des précipitations attendues.

Un « calendrier » manuel peut également être configuré au besoin.

La tondeuse doit effectuer 3 tontes complètes (3 coupes complètes) pour mémoriser la superficie de gazon. Pendant la phase d'apprentissage, le résultat visuel peut ne pas être optimal.

Les durées d'exécution approximatives pour une couverture complète du jardin à l'aide de Map & Mow sont indiquées ci-dessous. Les durées de fonctionnement varient en fonction des caractéristiques du gazon et du nombre d'objets présents dans le jardin.

100 m <sup>2</sup>	4 h
500 m <sup>2</sup>	16 h
700 m <sup>2</sup>	22 h

Prévoir un programme avec des répétitions fréquentes. De cette façon, les résultats de tonte seront meilleurs, la charge de la batterie durera plus longtemps et les résidus de tonte sur le gazon seront réduits.

### Lors du fonctionnement de la tondeuse

En mode « **Manuel** », la tondeuse fonctionne jusqu'à ce que le gazon soit tondu. La tonte est interrompue uniquement pour charger la batterie. Lorsque la pelouse est tondue, la tondeuse retourne à la station de charge.

En mode « **Calendrier** » programmable ou lorsque la fonction de calendrier « **Smart Timer** » de Honda est activée, la tondeuse fonctionne sans interruption pendant une période définie. La tonte est interrompue uniquement pour charger la batterie. Si le gazon est tondu avant la fin de la période définie, la tondeuse retourne à la station de charge.

Pour arrêter la tonte avant la fin de la période définie, appuyer sur le bouton **Mettre sur base** de l'application Mii-monitor de Honda.

Il est également possible de renvoyer la tondeuse à la station de charge en appuyant sur le bouton de confirmation \* sur Miimo.

### Mode d'économie d'énergie

Afin de réduire sa consommation d'énergie, la tondeuse coupe automatiquement l'alimentation dans le câble périmétrique lorsqu'elle n'est pas en train de tondre ni en charge.

Pour réactiver la tondeuse à distance lorsqu'elle est en mode économie d'énergie, appuyer sur « **Tondre** » dans l'application Mii-monitor de Honda. Lorsqu'un calendrier de la fonctionnalité « **Smart Timer** » de Honda s'active, le signal de câble démarre automatiquement.

### Tonte de petites zones avec la fonction « Place & Mow »

La fonction **Place & Mow** est destinée à tondre de petites zones nécessitant un traitement spécial sans avoir à tondre toute la pelouse, comme la zone située sous un meuble de jardin que l'on a retiré. La tondeuse est placée à l'angle inférieur gauche de la zone à tondre (voir figure H). La zone tondue finale dépend de l'état du gazon. Elle ne forme pas nécessairement un carré parfait. Une fois l'opération « **Place & Mow** » effectuée, suivre les instructions indiquées à l'écran.

Remarque : pour des raisons de sécurité, l'opération « **Place & Mow** » ne peut pas être utilisée en dehors du câble périmétrique.

## Capteurs

### La tondeuse est équipée des capteurs suivants :

- Le capteur de levage est activé lorsque la tondeuse est soulevée.
- Le capteur de retournement détecte le retournement de la tondeuse.
- Le capteur d'inclinaison est activé lorsque la tondeuse atteint un angle d'inclinaison de 32°.

Lorsque l'un des capteurs est activé, par exemple le capteur de levage, les moteurs d'entraînement et les lames de coupe s'arrêtent. Un message s'affiche à l'écran, par exemple « Surélevée ».

- Le capteur d'obstacle détecte la présence d'objets/obstacles le long de l'ensemble du bord avant de la tondeuse et provoque un changement de direction.

## Charge de la batterie

La batterie est équipée d'un système de surveillance de la température qui empêche la batterie de se charger lorsque sa température interne n'est pas comprise entre 5 °C et 45 °C.



La batterie lithium-ion est fournie partiellement chargée. Il est recommandé de charger la tondeuse lors de l'installation du câble périmétrique dans la station de charge.







La batterie lithium-ion peut être chargée à tout moment sans réduire sa durée de vie. L'interruption de la procédure de charge n'endommage pas la batterie.

Lorsque la batterie est déchargée, la tondeuse s'arrête au moyen d'un circuit de protection et les lames se bloquent.

## Navigation dans le menu

Le tableau ci-dessous explique les différents éléments de menu disponibles pour Miimo. La plupart des fonctions présentées dans les éléments de menu sont également disponibles sur l'application Mii-monitor de Honda.

Menu principal	Sous-menu 1	Sous-menu 2	Explication
 Tondre			Appuyer sur le bouton de confirmation pour que la tondeuse se mette à tondre. En mode « <b>OFF/Manuel</b> », la tondeuse fonctionne jusqu'à ce que l'écran affiche « <b>Jardin tondu</b> ». En mode « <b>Calendrier</b> », la tondeuse fonctionne jusqu'à la fin de la période prévue ou jusqu'à ce que l'écran affiche « <b>Jardin tondu</b> » (selon la première échéance).
 Calendrier	Smart Timer		La fonction « <b>Smart Timer</b> » de Honda est optimisée en fonction de la taille de la zone de gazon et permet également une connexion à des services météorologiques locaux. Par défaut, la tondeuse effectue deux coupes complètes par semaine et commence à 8 h. Smart Timer peut être défini à l'aide de l'application Mii-monitor de Honda.
	Calendrier	Modifier (jour sélectionné)	Définir un programme de tonte en programmant des jours et des créneaux de tonte individuels (jusqu'à 2 par jour).
		Ne tond pas/Sup. Temps	Cette opération supprime le créneau correspondant pour le jour sélectionné. Le nombre de coupes complètes par semaine pour le programme actuel est indiqué en bas de l'affichage.
	OFF/Manuel		Choisir cette option lorsqu'aucun programme ne doit être utilisé. La tondeuse commence à tondre uniquement lorsque le mode « Tondre » est activé.

Menu principal	Sous-menu 1	Sous-menu 2	Explication
 Réglages		Place & Mow	Sélectionner une taille entre 2 m x 2 m, 3 m x 3 m et 4 m x 4 m.
		Tondre sans station de charge	La tondeuse tond la zone de pelouse supplémentaire sans station de charge de manière aléatoire jusqu'à ce qu'elle soit déchargée.
	Mode de tonte		
	 Sécurité	Auto Lock	Si aucun bouton n'est enfoncé pendant 3 minutes, ils se verrouillent automatiquement. Recommandé pour des raisons de sécurité et de protection contre le vol.
		- Marche	Le code PIN sert à réactiver la tondeuse après Auto Lock.
		- Arrêt	Il est toujours possible d'appuyer sur les boutons.
		Changer code PIN	La modification du code PIN nécessite d'abord la saisie du code PIN actuel.
		Alarme	
		- Marche	L'alarme est activée.
	- Arrêt	L'alarme est désactivée.	
 Date et heure		Modifier la date et l'heure.	
	 Choisir langue		Modifier la langue de l'écran.
 Informations		État du système	Informations sur la charge de la batterie, informations sur le système, l'autonomie et la durée de charge de la tondeuse.
	 Avancé	Identifiant du câble	Modifier l'identifiant du câble périmétrique lorsque des interférences possibles se trouvent à proximité.
Réglage du capteur/État pelouse		Choisir entre Faible (terrain irrégulier), Normale et Haute (sol glissant). Le capteur de collisions de la tondeuse devient plus ou moins sensible en fonction de l'état de la pelouse sélectionnée.	
Recartographier		Supprime la carte actuelle du jardin.	
Réinitialisation		La réinitialisation de la tondeuse supprime tous les réglages personnels (pas le code PIN). Suite à une réinitialisation d'usine, la tondeuse doit cartographier de nouveau les surfaces de tonte.	
Vue d'ensemble du jardin		Affiche le nombre de jardins cartographiés, leur taille, leur identifiant de câble et la date de la dernière tonte du jardin.	
Effacer jardins		Sélectionner pour supprimer une carte de jardin spécifique ou toutes les cartes à la fois.	
Nommer la tondeuse		Modifier le nom affiché à l'écran. Le nom affiché à l'écran peut également être modifié dans l'application Mii-monitor de Honda. Seules les lettres de l'alphabet latin sont disponibles. Le nombre de lettres est limité. Cette fonction n'est pas disponible dans toutes les langues.  Pour certaines langues (par exemple le tchèque ou le polonais), le nom modifié peut ne pas s'afficher pour des raisons grammaticales spécifiques.	

Menu principal	Sous-menu 1	Sous-menu 2	Explication
 Outils		Contrôle de niveau	Informations sur l'angle de la tondeuse par rapport au sol. Si la tondeuse est dans la station de charge, mais que le point sur l'écran ne se trouve pas dans le cercle indiqué, la station de charge doit être installée sur une surface plus plane.
		Signal du câble	Détecte le signal provenant du câble périmétrique indiquant sa force (pour l'agent de service). La tondeuse ne reçoit pas de signal de câble lorsqu'elle se trouve dans la station de charge.

## Dépannage

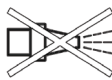

Problème	Cause possible	Action corrective
Le voyant à LED de la station de charge clignote	Le câble périmétrique est coupé, trop long ou trop court. Le câble n'est pas connecté et la tondeuse ne se trouve pas sur la station de charge.	Vérifier que le câble périmétrique n'est pas interrompu et qu'il mesure entre 20 et 350 mètres de long. Ensuite, mettre la tondeuse hors tension puis sous tension. Pour installer la tondeuse, suivre les instructions du guide d'installation.
Vibrations excessives/bruit	Boulon de lame desserré	Serrer le boulon de lame à un couple de 2,5 Nm.
	Lame de coupe endommagée/pliée	Remplacer la lame de coupe (voir l'illustration <b>K</b> ).
La tondeuse ne retourne pas correctement à la station de charge	Le câble périmétrique n'est pas correctement connecté à la station de charge	Suivre les instructions du guide d'installation concernant la configuration du câble périmétrique.
	Le câble périmétrique se trouve à proximité d'une source d'interférence	Retirer tout excès de câble périmétrique (par exemple, câble enroulé) autour de la station de charge. Modifier l'identifiant du câble périmétrique dans le menu.
La tondeuse ne fonctionne pas	L'interrupteur marche/arrêt n'est pas activé	Retirer la tondeuse de la station de charge, activer l'interrupteur marche/arrêt et replacer la tondeuse sur la station de charge (s'assurer que la station de charge est allumée : le voyant à LED s'allume en vert).
	Obstruction possible	Toujours activer/désactiver la tondeuse avant d'inspecter dessous. Nettoyer le dessous de la tondeuse si nécessaire (toujours porter des gants de protection).
	La batterie n'est pas complètement chargée	Placer la tondeuse sur la station de charge pour permettre le chargement. La station de charge doit être allumée.
	Herbe trop longue	Tondre la pelouse à l'aide d'une tondeuse classique à sa hauteur de coupe la plus basse avant d'utiliser la tondeuse.
	Batterie trop chaude/froide	La tondeuse fonctionne lorsque la température interne de la batterie est comprise entre 5 °C et 45 °C. Laisser la tondeuse refroidir/chauffer. Si l'erreur se produit fréquemment, la station de charge doit être positionnée à l'ombre.

Problème	Cause possible	Action corrective
La tondeuse se trouve sur la pelouse et son écran est éteint	Problèmes de fonctionnement	Appuyer sur le bouton de confirmation de l'écran pour allumer la tondeuse ou la placer sur la station de charge.
La tondeuse ne se charge pas	Batterie trop chaude/froide	La tondeuse fonctionne lorsque la température interne de la batterie est comprise entre 5 °C et 45 °C. Laisser la tondeuse refroidir/chauffer. Si l'erreur se produit fréquemment, placer la station de charge à l'ombre.
	La station de charge n'est pas allumée	Mettre la station de charge sous tension. Si la station de charge ne démarre pas, contacter un concessionnaire Honda agréé.
	Broches de charge corrodées	Nettoyer les broches de charge.
Tondeuse hors de la zone délimitée par le câble périmétrique	Câble périmétrique en pente	Laisser un espace de 30 cm entre le câble périmétrique et une pente de 15%/27 %.
	Obstacle près du câble périmétrique	Retirer l'obstacle.
Parties de la pelouse non tondues	Plus de coupes sont nécessaires pour terminer le jardin	Laisser la tondeuse fonctionner pendant 3 coupes complètes afin de couvrir toute la surface de la pelouse.
	Le créneau n'est pas assez long pour la taille du jardin	Augmenter le temps de tonte ou utiliser la fonction de calendrier « <b>Smart Timer</b> » de Honda.
	Distance trop courte entre les câbles périmétriques	Augmenter la distance entre les câbles périmétriques à 75 cm minimum.
	Conditions de tonte difficiles	Sélectionner l'option « sol irrégulier/faible sensibilité » dans l'élément de menu « état pelouse/capteur de chocs ». Aplatir le jardin/enlever les bosses/délimiter les zones inappropriées avec le câble périmétrique : se reporter aux instructions du guide d'installation.
	Herbe trop longue	Sélectionner l'option « sol irrégulier/faible sensibilité » dans l'élément de menu « état pelouse/capteur de chocs ».
	Les pentes du jardin sont trop raides	S'assurer que la tondeuse ne fonctionne que sur des pentes de 15 degrés maximum et que l'ensemble du jardin ne se trouve pas sur une pente.
La tondeuse s'immobilise dans le jardin	Objets/obstacles non délimités	Utiliser le câble périmétrique pour délimiter les obstacles où la tondeuse est fréquemment coincée.
	Gazon récemment posé	Attendre quelques semaines pour que le sol se stabilise avant d'utiliser la tondeuse. Sélectionner l'option « sol irrégulier/faible sensibilité » dans le menu « état du pelouse/capteur de chocs ». Après arrosage, attendre le plus longtemps possible avant de faire fonctionner la tondeuse.
La tondeuse coupe involontairement des fleurs, etc. ou passe au-dessus de certains obstacles	Les objets/obstacles situés à moins de 5 cm ne sont pas délimités	Délimiter l'obstacle à l'aide d'un câble périmétrique installé à 30 cm de l'objet ou retirer l'objet/l'obstacle.

Problème	Cause possible	Action corrective
La tondeuse ne semble pas tondre de manière logique	Le système Map & Mow dépend des conditions du jardin. La tondeuse ne doit pas nécessairement continuer dans la prochaine zone non tondue.	Pour plus d'informations, consulter le guide d'installation. Si ce comportement se reproduit fréquemment, procéder à une nouvelle cartographie du jardin.
	La tondeuse ne se déplace pas toujours en ligne droite lors des déplacements entre les zones	Aucune action corrective n'est nécessaire.
	La tondeuse ne trouve souvent pas la bonne position ou tourne sur place	Modifier l'identifiant du câble.
	Câble croisé lors du détournement d'un objet	Suivre les instructions du guide d'installation.
	La tondeuse fonctionne en se déplaçant de manière aléatoire dans une zone de gazon supplémentaire sans station de charge.	Comportement normal. Le système Map & Mow fonctionne uniquement dans les zones où la station de charge est installée.
Le câble périmétrique est toujours coupé	Le câble n'est pas tendu entre les cavaliers La distance entre les cavaliers est supérieure à 75 cm	Tendre le câble et s'assurer que la distance maximale entre les cavaliers est de 75 cm. Suivre les instructions du guide d'installation. Utiliser les connecteurs de câble pour réparer la coupure.
La tondeuse laisse une finition irrégulière/une coupe de mauvaise qualité	La tondeuse ne tond pas assez fréquemment	Tondre plus fréquemment pour obtenir un bon résultat (par exemple, au moyen de créneaux plus longs/supplémentaires).
	Lames de coupe émoussées	Inverser ou remplacer les lames de coupe (voir l'illustration <b>K</b> ).
	Obstruction possible	Toujours activer/désactiver la tondeuse avant d'inspecter dessous. Nettoyer le dessous de la tondeuse si nécessaire (toujours porter des gants de protection).
Câble périmétrique non détecté	La station de charge n'est pas alimentée	Vérifier si la station de charge est sous tension (le voyant à LED est allumé).
	Câble périmétrique coupé	Vérifier que le câble périmétrique n'est pas endommagé.
	Installation incorrecte (par exemple, distance insuffisante entre les câbles)	Suivre les instructions du guide d'installation.
	Le câble périmétrique se trouve à proximité d'une source d'interférence	Retirer tout excès de câble périmétrique (par exemple, câble enroulé) autour de la station de charge. Modifier l'identifiant du câble périmétrique dans le menu.
Bouton de hauteur de coupe coincé	Obstruction possible	Toujours mettre l'interrupteur principal sur 'O' (éteint) avant d'inspecter le dessous de la tondeuse. Nettoyer le dessous de la tondeuse si nécessaire (toujours porter des gants de protection).



## Service après-vente et service Application

Dans toutes vos correspondances et commandes de pièces de rechange, veuillez toujours inclure la référence d'article à 4+7 chiffres indiquée sur la plaque signalétique de la tondeuse.

Il est possible que la version logicielle de la tondeuse soit nécessaire (voir « **Menu > Réglages > Informations** »).

Si la tondeuse doit être renvoyée chez le concessionnaire Honda agréé, la tondeuse et la station de charge doivent toujours être renvoyées ensemble.

Le produit doit être inspecté et entretenu périodiquement pour des raisons de sécurité et afin qu'il continue à fonctionner à un niveau de performance élevé.

L'entretien périodique contribue également à prolonger la durée de vie.

Honda recommande qu'un entretien annuel soit effectué par votre concessionnaire Honda agréé local.

## Transport

Les batteries lithium-ion fournies sont soumises aux exigences de la législation sur les marchandises dangereuses. Les batteries sont adaptées au transport sur route par l'utilisateur sans aucune restriction supplémentaire.

Lors de l'expédition par des tiers (par exemple par transport aérien ou agence d'expédition), il convient de respecter des exigences particulières en matière d'emballage et d'étiquetage. Pour la préparation de l'article expédié, il est nécessaire de consulter un expert en matière dangereuses.

## Mise au rebut



Les produits de jardin, les batteries, les accessoires et les emballages doivent être triés en vue d'un recyclage respectueux de l'environnement.



Ne pas jeter les produits de jardinage et les batteries/batteries rechargeables avec les ordures ménagères !

## Uniquement pour les pays de l'Union européenne :

Conformément à la directive européenne 2012/19/UE, les équipements électriques et électroniques qui ne sont plus utilisables, et conformément à la directive européenne 2006/66/CE, les assemblages en batterie/batteries défectueuses ou usagées, doivent être collectés séparément et mis au rebut d'une manière respectueuse de l'environnement.

### Blocs-batteries/batteries :

#### Lithium-ion :

Veuillez respecter les instructions de la section Transport.

## Inhoud

<b>Nederlands</b> .....	<b>57</b>
Identificatie van de machine.....	57
Bediening.....	57
Onderhoud.....	58
Opslag in de winter.....	58
Software-update.....	58
Gevaren van de accu.....	59
Veiligheidswaarschuwingen voor het laadstation en de voeding.....	59
Symbolen.....	59
Beoogd gebruik.....	59
Technische gegevens.....	60
Informatie over geluid/trillingen.....	61
Verklaring van afbeeldingen.....	61
Montage.....	61
Een extra tuin/gazongebied toevoegen (zie afbeelding I).....	62
Maaien.....	62
Menunavigatie.....	63
Probleemoplossing.....	65
Aftersales-service en toepassingservice.....	68
Vervoer.....	68
Afvoeren.....	68

---

## Nederlands

Dank u voor het aanschaffen van de Miimo robotmaaier.

Lees de onderstaande veiligheidsinstructies voordat u de Miimo installeert.

### Veiligheidsvoorschriften

**Waarschuwing! Lees alle veiligheidswaarschuwingen en alle instructies. Maak uzelf vertrouwd met de bediening en het juiste gebruik van de machine. Bewaar de instructies op een veilige plaats voor later gebruik!**

SERIENUMMER \_\_\_\_\_  
 AANKOOPDATUM \_\_\_\_\_  
 REGISTREER HET SERIENUMMER EN  
 DE AANKOOPDATUM EN BEWAAR DEZE  
 OP EEN VEILIGE PLEK OM ZE LATER TE  
 KUNNEN INZIEN

## Identificatie van de machine

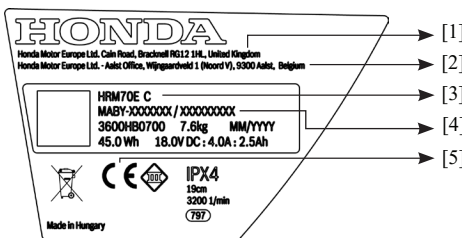

- [1] Naam en adres van de fabrikant.
- [2] Naam en adres van de importeur.
- [3] Model-type.
- [4] Serienummer.
- [5] Conformiteitsmarkering volgens EU-richtlijn(en).

## Verklaring van de symbolen op de machine



Algemene veiligheidswaarschuwing voor gevaar.

Zorg ervoor dat de machine geen uitgangen blokkeert of belemmert.



Waarschuwing: Lees de gebruiksaanwijzing door voordat u de machine gaat gebruiken.



Waarschuwing: Gebruik de aan/uitschakelaar voordat u aan de machine gaat werken of de machine optilt.



Waarschuwing: Raak draaiende messen niet aan. De messen zijn scherp. Pas op voor het snijden in tenen of vingers.



Wacht tot alle onderdelen van de machine volledig tot stilstand zijn gekomen voordat u ze aanraakt. De messen draaien nog even nadat de machine is uitgeschakeld. Een draaiend mes kan letsel veroorzaken.



Zorg ervoor dat omstanders niet gewond raken door het wegschieten van vreemde voorwerpen.



Waarschuwing: Blijf op een veilige afstand van het product wanneer het in bedrijf is.



Ga niet op de machine zitten.



De acculader bevat een veiligheidstransformator.



Gebruik geen hogedrukreiniger of tuinslang om de machine te reinigen.

## Bediening

- ▶ Schakel de maaier uit met de aan/uitschakelaar voordat u aan de maaier zelf werkt (bijv. onderhoud, gereedschapswissel, enz.) en tijdens transport en opslag.
- ▶ Houd toezicht op kinderen om te voorkomen dat ze met de machine gaan spelen.
- ▶ Deze maaier mag niet worden gebruikt door kinderen, personen met een lichamelijke, zintuiglijke of geestelijke handicap, of gebrek aan ervaring en kennis, of personen die onvoldoende bekend zijn met deze instructies. Het is mogelijk dat plaatselijke verordeningen een minimumleeftijd van de gebruiker voorschrijven.
- ▶ Bedien de machine niet op blote voeten of met open sandalen, draag altijd stevig schoeisel en een lange broek.
- ▶ Vermijd het maaien in slechte weersomstandigheden, vooral wanneer er kans is op bliksem.
- ▶ De gebruiker is verantwoordelijk voor eventuele ongevallen en gevaar voor letsel/schade aan derden of hun eigendom.
- ▶ Als er een gevaar optreedt terwijl de machine in bedrijf is, druk dan onmiddellijk op de rode STOP-knop.

- ▶ Controleer of de begrenzingsdraad correct is aangebracht volgens de instructies in de installatiehandleiding.



Raadpleeg de installatiehandleiding die bij het product is geleverd voor volledige instructies voor het installeren van de Miimo.

- ▶ Inspecteer regelmatig het gebied waar de maaier wordt gebruikt en verwijder alle stenen, takken, draden en andere vreemde voorwerpen.
- ▶ Zorg dat er geen onder spanning staande netkabels in het werkgebied lopen. Als een netkabel in de robotmaaier verstrikt raakt, moet u de kabel isoleren voordat u deze probeert te verwijderen.
- ▶ Voer regelmatig een visuele inspectie uit om te controleren of de messen, mesbouten en maai-eenheid niet versleten of beschadigd zijn. Vervang versleten of beschadigde messen en bouten als set om onbalans te voorkomen.
- ▶ Gebruik de machine nooit als de afschermingen defect zijn of zonder veiligheidsvoorzieningen.
- ▶ Plaats uw handen of voeten niet nabij of onder draaiende onderdelen.
- ▶ U mag de machine nooit optillen of dragen met draaiende motor.
- ▶ Laat de machine niet onbeheerd achter als u weet dat er huisdieren, kinderen of personen in de directe omgeving zijn.
- ▶ Start de machine volgens de instructies, en zorg er hierbij voor dat u op een afstand van de draaiende onderdelen staat.
- ▶ Gebruik het product niet op hetzelfde moment als een sprinkler of gebruik het schema om ervoor te zorgen dat de twee systemen nooit tegelijkertijd werken.
- ▶ Als het product om welke reden dan ook is ondergedompeld, haal het dan weg van water en schakel het uit met de aan/uit-schakelaar. Probeer het product niet in te schakelen, maar neem contact op met uw officiële Honda-dealer.
- ▶ **Wijzig dit product niet.** Onbevoegde wijzigingen kunnen de veiligheid van uw product in gevaar brengen en leiden tot meer geluid en trillingen.

## Schakel het product uit met de aan/uit-schakelaar:

- voordat u een blokkade verwijdert,
- voordat u de machine controleert, reinigt of eraan werkt,
- vóór opslag,
- als de machine abnormaal trilt (stop en controleer onmiddellijk),
- na het raken van een vreemd voorwerp: controleer op beschadiging en vraag advies over noodzakelijke reparaties bij uw officiële Honda-dealer.

## Onderhoud

- ▶ **Draag altijd tuinhandschoenen bij het hanteren van of werken in de buurt van de scherpe messen.**
- ▶ **Schakel de maaier uit met de aan/uit-schakelaar voordat u aan de maaier gaat werken.**
- ▶ **Haal de stekker uit het stopcontact voordat u aan het laadstation of de voeding gaat werken.**

Reinig de buitenkant van de machine grondig met een zachte borstel en een doek. **Gebruik geen water, oplosmiddelen of poetsmiddelen.** Verwijder al het gras en vuil, met name uit de ventilatiesleuven.

Draai de maaier ondersteboven en reinig het mesgebied en de zwenkwielen regelmatig. Gebruik een stijve borstel of schraper om opgehoopt maaisel te verwijderen (zie afbeelding J).

Messen zijn omkeerbaar.

- ▶ Zorg ervoor dat alle moeren, bouten en schroeven goed vastzitten zodat er veilig met het tuingeredschap kan worden gewerkt. (zie afbeelding K)
- ▶ Controleer de machine regelmatig visueel en vervang versleten of beschadigde onderdelen om veiligheidsredenen.
- ▶ Zorg ervoor dat alleen officiële Honda-ervangingsonderdelen worden gebruikt.
- ▶ Vervang, indien nodig, alle messen en bouten als set.

## Opslag in de winter

- ▶ **Schakel de maaier uit met de aan/uit-schakelaar.**
- ▶ De maaier kan worden gebruikt tussen 5 °C en 45 °C. Als de temperatuur in de tuin tijdens het winterseizoen constant lager is dan 5 °C, berg de maaier en het laadstation dan op een veilige, droge plaats op, buiten het bereik van kinderen.

Plaats geen andere voorwerpen op de maaier of het laadstation.

Het wordt aanbevolen de originele verpakking te gebruiken wanneer u de Miimo over lange afstanden vervoert.

- ▶ Bewaar de maaier alleen bij temperaturen tussen -20 °C en 50 °C. Laat de maaier in de zomer bijvoorbeeld niet in de auto liggen.

## Software-update

- ▶ De maaier heeft een USB-interface die uitsluitend bedoeld is voor software-updates. Deze worden uitgevoerd door uw officiële Honda-dealer. Gebruik alleen goedgekeurde USB-sticks (geformateerd naar FAT 32) en goedgekeurde USB OTG-kabels.
- ▶ **Gebruik de USB-interface niet voor andere doeleinden. Sluit geen externe apparaten aan.**
- ▶ U kunt ook automatische software-updates inschakelen in het menu Instellingen Miimo in de Mii-monitor smartphone-app.

## Gevaren van de accu

- ▶ Laad de machine alleen op in het door Honda goedgekeurde laadstation.
- ▶ De Miimo kan worden gebruikt tussen 5 °C en 45 °C. Als de accu temperatuur buiten dit bereik ligt, geeft de Miimo een bericht weer en verlaat hij het laadstation niet. Als de Miimo in bedrijf is, keert hij terug naar het laadstation of blijft hij ter plekke staan.
- ▶ Als de accu defect raakt, kan er vloeistof ontsnappen en in contact komen met de aangrenzende onderdelen. Controleer de betreffende onderdelen en neem contact op met de officiële Honda-dealer.
- ▶ In het onwaarschijnlijke geval dat er vloeistof uit de accu komt, dient u contact met de machine te vermijden. Raadpleeg bij contact met de vloeistof een arts.
- ▶ **Open de machine of accu niet.** Gevaar voor kortsluiting en elektrische schokken.
- ▶ **Bescherm de machine tegen brand. Gevaar voor explosie van de accu.** Neem in geval van brand of explosie van de accu contact op met de hulpdiensten.
- ▶ **Bij beschadiging en onjuist gebruik van de machine kunnen er dampen uit de accu komen. Zorg voor frisse lucht en raadpleeg een arts in geval van klachten.** De dampen kunnen het ademhalingsstelsel irriteren.





## Veiligheidswaarschuwingen voor het laadstation en de voeding

- ▶ **Gebruik alleen het originele laadstation en netsnoer van Honda om de maaier op te laden.** Anders bestaat er brand- en explosiegevaar.
- ▶ **Controleer regelmatig het laadstation, de voedingseenheid, kabels en stekkers. Als beschadiging of slijtage van kabels of stekkers wordt vastgesteld, isoleer deze dan van het laadstation of de voeding en gebruik ze niet. Open het laadstation of de voeding nooit zelf. Laat reparaties alleen uitvoeren door een gekwalificeerde Honda-monteur en gebruik uitsluitend originele reserveonderdelen.** Bij schade aan het laadstation, de voeding, een kabel of stekker neemt het risico op een elektrische schok toe.
- ▶ **Gebruik het laadstation en de voeding niet op gemakkelijk ontvlambare oppervlakken (bijv. papier, textiel, enz.) of in dergelijke omgevingen.** Door het warm worden van het laadstation en de voeding tijdens het opladen kan er brandgevaar ontstaan.
- ▶ **Houd kinderen te allen tijde in de gaten.** Zo zorgt u ervoor dat kinderen niet met het laadstation, de voeding of de machine kunnen spelen.

- ▶ De spanning die op de voeding wordt aangegeven, moet overeenkomen met de spanning van de voedingsbron.
  - ▶ Wij raden u aan de voeding alleen aan te sluiten op een contactdoos die is beveiligd door een stroomonderbreker die wordt geactiveerd bij een reststroom van 30 mA. Controleer uw aardlekschakelaar regelmatig.
  - ▶ Het netsnoer moet regelmatig worden gecontroleerd op tekenen van beschadiging.
  - ▶ In geval van overstroming van het laadstation schakelt u de netvoeding uit en neemt u contact op met een officiële Honda-dealer.
  - ▶ Raak de netstekker of andere stekkers nooit met natte handen aan.
  - ▶ Loop niet over de kabels, plet ze niet en trek er niet aan. Bescherm de kabels tegen hitte, olie en scherpe randen.
- De voeding is voor de veiligheid dubbel geïsoleerd en vereist geen aardverbinding. De bedrijfsspanning is 230 V AC, 50 Hz (voor niet-EU-landen 220 V, 240 V waar van toepassing). Neem voor gedetailleerde informatie contact op met uw officiële Honda-dealer.
- Neem bij twijfel contact op met een gekwalificeerde elektricien of de dichtstbijzijnde officiële Honda-dealer.

## Symbolen

De volgende symbolen zijn belangrijk voor het lezen en begrijpen van de bedieningsinstructies, met name de schema's. Let op de symbolen en hun betekenis. De juiste interpretatie van de symbolen helpt u het tuingereedschap beter en veiliger te gebruiken.

Symbol	Betekenis
	Draag beschermende handschoenen
	Toegestane actie
	Verboden actie
	Accessoires/reserveonderdelen

## Beoogd gebruik

De maaier is bedoeld voor het maaien van particuliere gazons.

Gebruik de maaier niet binnenshuis.

Gebruik de maaier niet voor andere doeleinden vanwege het grotere risico op ongelukken en schade aan de maaier. Probeer de maaier nooit op enige manier te wijzigen, omdat dit tot ongevallen of schade aan de maaier kan leiden.

## Technische gegevens

Robotmaaier	SI-eenheid	HRM70 Live
Maaibreedte	cm	19
Maaihogte	mm	30–50
Hellingshoek (max.)	°/%	15/27
Oppervlakte van gazon		
– maximaal	m <sup>2</sup>	700
– max. per acculading <sup>A)</sup>	m <sup>2</sup>	85
Gewicht volgens EPTA-Procedure 01:2014	kg	7,6
Beschermingsklasse		IPX4
Serienummer		zie typeplaatje op maaier
Bedrijfsfrequentiebereik (inductieve sensor)	KHz	5
max. magnetische veldsterkte (inductieve sensor) (op 10 m)	dBμA/m	44
Bedrijfsfrequentiebereik (GSM)	MHz	880-960
	MHz	1710-1880
Max. zendvermogen (GSM)	dBm	33
<b>Accu</b>		<b>Li-ion</b>
Nominale spanning	VDC	18
Opbrengst	Ah	2,5
Aantal accucellen		5
Bedrijfstijd, tot max. <sup>A)</sup>	min	75
Oplaadtijd (max.)	min	60
<b>Begrenzingsdraad</b>		
– draad meegeleverd	m	175
– minimaal vereiste lengte	m	20
– maximaal toegestane lengte	m	350
<b>Laadstation</b>		
Ingangsspanning	VDC	24
Stroomverbruik opladen/begrenzingsdraad ingeschakeld	W	73/2,6
Laadstroom (max.)	A	2,3
Toegestaan laadtemperatuurbereik <sup>B)</sup>	°C	5–45
Gewicht volgens EPTA-Procedure 01:2014	kg	1,65
Beschermingsklasse		IPX4
<b>Voedingseenheid</b>		
Zwitserland		80004-Y0H-003
Verenigd Koninkrijk		80003-Y0H-003
Rest van Europa		80002-Y0H-003
Ingangsspanning (AC)	V	220-240
Beschermingsklasse		□ / II
Frequentie	Hz	50–60
Uitgangsspanning (DC)	V	24
Beschermingsklasse		IPX7
Gewicht	kg	1,25

A) Afhankelijk van maaihogte, grasomstandigheden en vochtgehalte

B) Interne accutemperatuur

De specificaties gelden bij een nominale spanning [U] van 230 V. Deze specificaties kunnen variëren bij andere spanningen en in landspecifieke modellen.

## Informatie over geluid/trillingen

Geluidsemisiewaarden vastgesteld volgens EN 50636-2-107. De A-gewogen geluidsniveaus van het product zijn gewoonlijk: Geluidsvermogeniveau 61 dB(A). Onzekerheid K = 2 dB.

## Verklaring van afbeeldingen

Actie	Afbeelding	Bladzijde
Accessoires	A	100
Leveringsomvang/maaier uitpakken	B	101
Begrenzingsdraad leggen	C	101
Begrenzingsdraad verlengen	D	102
Begrenzingsdraad leggen rond nieuw voorwerp binnen maaigebied	E	102
Maaier optillen en dragen	F	103
Maaihogte instellen	G	103
Plaatsen & maaien	H	104
Extra gazongebied toevoegen	I	104
– met extra laadstation (rechts)		
– zonder extra laadstation (linksboven)		
Reiniging	J	105
Onderhoud	K	105
Netvoedingsaansluiting	L	106

## Montage



Controleer of de begrenzingsdraad volledig aan de grond is vastgepind, zodat er geen losse stukken draad zijn. Losse draden kunnen een struikelgevaar vormen.

Verwijder stenen, losse stukken hout, draad, onder spanning staande netkabels en andere vreemde voorwerpen uit het maaigebied.

Zorg ervoor dat het maaigebied vlak is en vrij van zichtbare obstakels voor de maaier zoals greppels, groeven en steile hellingen van meer dan 15°/27%.

Het laadstation moet op de draad aan de buitenrand van het maaigebied worden geplaatst. Het mag niet aan de zijkant van een gereedschaps- of tuinschuurtje worden geplaatst dat als een eiland in het gazon staat dat moet worden gemaaid.

Het wordt aanbevolen uw gazon eenmaal met een conventionele gazonmaaier te maaien voordat u de maaier installeert, het gazon voor het eerst in het nieuwe seizoen gaat maaien en als het maaisel langer dan 5 mm zou zijn.

Het maaisysteem van de maaier is ontworpen voor het maaien van kort gras (30-50 mm). Het maaisel kan als mulch blijven liggen om het gazon te bemesten. De maaiahogte van de maaier kan worden ingesteld op 30, 40 en 50 mm.

Het wordt aanbevolen te beginnen met een hogere instelling en vervolgens de maaiahogte geleidelijk te verlagen naarmate de draad onder het gras verdwijnt.

Dit voorkomt dat uw Miimo de draad doorsnijdt.

Extra begrenzingsdraad kan worden toegevoegd met behulp van een draadverbinding (zie afbeeldingen D–E). De begrenzingsdraad kan worden verlengd tot een maximale lengte van 350 m.

De begrenzingsdraad kan tot 5 cm onder de grond (of onder niet-metalen tegels) worden ingegraven.

Om schade aan de begrenzingsdraad te voorkomen, mag u het gebied waar deze is geplaatst niet verticuteren of harken.

Vermijd bij het leggen van de draad hoeken van minder dan 45°. Deze kunnen van invloed zijn op de prestaties.

## Display

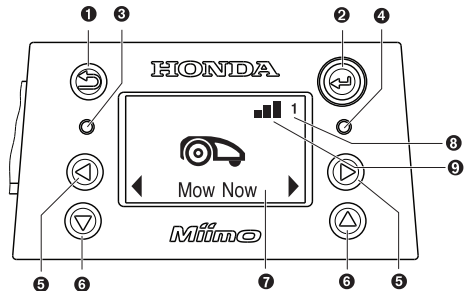

Symbol	Betekenis
1	Terug-toets
2	Bevestigingsknop Als de bevestigingsknop wordt ingedrukt tijdens het maaien, keert de maaier terug naar het laadstation
3	Rode LED aan: storing van maaier
4	Groene LED aan: maaier is ingeschakeld Groene LED uit: De maaier is niet actief en uw viercijferige pincode is vereist voor activering. Of de maaier is uitgeschakeld; schakel de maaier in met de aan/uit-schakelaar en voer uw viercijferige pincode in om de maaier te activeren. Opmerking: tijdens een software-update branden de groene LED en de rode LED.
5	Knop links/rechts
6	Knop omlaag/omhoog
7	Display met dialoogscherm
8	Tuinnummer (wordt weergegeven als er meer dan één tuinkaart in het maaiergeheugen staat)
9	Netwerksignaal aanwezig Netwerksignaal afwezig

Het display schakelt over naar de slaapstand als er gedurende 10 minuten geen invoer plaatsvindt.

## Een extra tuin/gazongebied toevoegen (zie afbeelding I)

Volg de instructies in de installatiehandleiding om de Miimo in een extra gazongebied te installeren.

**Afzonderlijk gazongebied met een apart laadstation (zie afbeelding I, rechts):** De maaier kan op maximaal drie verschillende gazons worden gebruikt. Voor een extra gazongebied zijn een apart laadstation (zie afbeelding A) en de noodzakelijke begrenzingsdraad en pinnen vereist. Als u een schema of de kalenderfunctie "**Smart Timer**" van Honda selecteert, wordt het gras van het gebied waarin de maaier zich bevindt binnen de tijdvakken gemaaid.

Schakel de maaier uit wanneer deze tussen de afzonderlijke gazongebieden wordt getransporteerd.

Opmerking: software-updates moeten op elk laadstation van de maaier worden uitgevoerd.

Om te onthouden welk laadstation bij welke tuin hoort, raden wij u aan de laadstations te voorzien van het tuinnummer en de tuinbeschrijving wanneer u deze voor de winter opslaat.

**Zonder afzonderlijk laadstation:** Het is mogelijk om de gazongebieden te verbinden door de begrenzingsdraden tussen de twee gazongebieden evenwijdig en zo dicht mogelijk bij elkaar te plaatsen (zie afbeelding I, linksboven). Het extra gazongebied zonder laadstation wordt niet in het kaartgeheugen geregistreerd en de maaier gebruikt de maaistrategie Map & Mow niet in dit gazongebied zonder laadstation. Het aanbevolen maximale gazongebied zonder laadstation is 50 m<sup>2</sup>. De maaier maait totdat de accu leeg is en moet voor het opladen worden teruggebracht naar het laadstation.

## Maaien

- ▶ **Laat kinderen niet meerijden op de maaier.**
- ▶ **Druk op de stopknop boven op de maaier voordat u de maaier optilt. Til de maaier altijd op aan de handgreep. (zie afbeelding F)**

Zorg ervoor dat er zich geen kleine dieren, zoals egels of schildpadden, in het maaigebied bevinden.

Nadat de installatie is voltooid, kunt u direct beginnen met maaien door op "**maaien**" te drukken in de gratis Honda Mii-monitor App. U kunt ook een geprogrammeerd schema instellen met behulp van de functie "**Smart Timer**" van Honda, die ook toekomstige maaisessies kan plannen op basis van wanneer er regen wordt voorspeld.

U kunt ook een handmatige "kalender" instellen op basis van uw specifieke behoeften.

De maaier moet een gazon 3 keer volledig maaien (3 volledige maaibeurten uitvoeren) om het gazon in te leren. Tijdens de inleerfase is het visuele resultaat mogelijk niet optimaal.

Hieronder vermelden we de geschatte bedrijfstijden voor volledige dekking van de tuin met behulp van Map & Mow. Houd er rekening mee dat de bedrijfstijden variëren afhankelijk van de complexiteit van het gazon en het aantal voorwerpen in de tuin.

100 m <sup>2</sup>	4 u
500 m <sup>2</sup>	16 u
700 m <sup>2</sup>	22 u

Stel een schema met regelmatige herhalingen in. Dit zorgt voor een goed maaieresultaat, de accu gaat langer mee en u vermijdt maaisel op het gazon.

### Wanneer de maaier aan het maaien is

In de modus "**Handmatig**" werkt de maaier totdat het gazon is gemaaid. Het maaien wordt alleen onderbroken om de accu op te laden. Wanneer het gazon is gemaaid, keert de maaier terug naar het laadstation.

In de programmeerbare modus "**Kalender**" of met de kalenderfunctie "**Smart Timer**" van Honda werkt de maaier continu gedurende een ingestelde tijdsduur. Het maaien wordt alleen onderbroken om de accu op te laden. Als het maaien van het gazon vóór het verstrijken van de tijdsduur is voltooid, keert de maaier terug naar het laadstation.

Als u het maaien voortijdig wilt stoppen, drukt u op de knop **Laadstation** in de Honda Mii-monitor App. U kunt de maaier ook terug naar het laadstation sturen door op de bevestigingsknop \* van de Miimo te drukken om te bevestigen.

### Energiebesparende modus

De maaier verlaagt het energieverbruik door de stroom in de begrenzingsdraad automatisch uit te schakelen wanneer hij niet maait en niet wordt opgeladen.

Om de maaier op afstand te activeren vanuit de energiebesparende modus, drukt u op "Maaien" in de Honda Mii-monitor App. Bij het activeren van een kalender of de Honda "**Smart Timer**"-functie wordt het draadsignaal automatisch ingeschakeld.

### Kleine gazons maaien met "Place & Mow"

**Place & Mow** is bedoeld voor het maaien van kleine gebieden waarvoor een speciale behandeling nodig is zonder dat het hele gazon moet worden gemaaid, zoals het gebied onder een stuk tuinmeubilair dat is verwijderd. De maaier wordt in de linkerbenenhoek van het te maaien gebied geplaatst (zie afbeelding H). Het uiteindelijke gemaaide gebied hangt af van de toestand van het gazon en is niet noodzakelijkerwijs een exact vierkant. Volg na het voltooiën van "**Place & Mow**" de instructies op het scherm.

Opmerking: Om veiligheidsredenen kan "Place & Mow" niet buiten de begrenzingsdraad worden gebruikt.

### Sensors

**De maaier is uitgerust met de volgende sensoren:**

- De tilsensor wordt geactiveerd wanneer de maaier wordt opgetild.
- De omvalsensor detecteert wanneer de maaier omvalt.
- De kantelsensor wordt geactiveerd wanneer de maaier een hellingshoek van 32° bereikt.

Wanneer een van de sensoren wordt geactiveerd, bijv. de tilsensor, worden de aandrijfmotoren en de maaibladen gestopt. Op het display verschijnt een bericht, bijvoorbeeld "opgetild".



- De obstakelsensor detecteert voorwerpen/obstakels langs de gehele voorkant van de maaier en veroorzaakt een richtingsverandering.

## De accu opladen

De accu is voorzien van een temperatuurbewaking die het opladen alleen mogelijk maakt als de interne temperatuur van de accu tussen 5 °C en 45 °C ligt.

De lithium-ionaccu wordt gedeeltelijk opgeladen geleverd.



Het wordt aanbevolen de maaier in het laadstation op te laden tijdens het aanbrengen van de begrenzingsdraad.







De lithium-ionaccu kan op elk moment worden opgeladen zonder dat de levensduur wordt verkort. Het onderbreken van de oplaadprocedure leidt niet tot beschadiging van de accu.

Wanneer de accu bijna leeg of ontladen is, wordt de maaier uitgeschakeld door middel van een beveiligingscircuit: de messen bewegen niet meer.

## Menunavigatie

In de onderstaande tabel worden de verschillende menu-items van de Miimo uitgelegd. De meeste van deze functies zijn ook beschikbaar via de Honda Mii-monitor App.

Hoofdmenu	Submenu 1	Submenu 2	Uitleg
 Nu maaien			Als u op de bevestigingsknop drukt, wordt de maaier uitgestuurd om te maaien. In de modus " <b>Uit/Handmatig</b> " werkt de maaier totdat op het display " <b>tuin voltooid</b> " wordt weergegeven. In de modus " <b>Kalender</b> " werkt de maaier tot het verstrijken van de tijdsduur of totdat " <b>tuin voltooid</b> " op het display verschijnt (afhankelijk van wat zich eerst voordoet).
 Kalender	Smart Timer		De Honda " <b>Smart Timer</b> "-functie is geoptimaliseerd op basis van de grootte van het gazon en biedt extra functies om verbinding te maken met een lokale aanbieder van weergegevens. In de standaardinstelling maait de maaier twee keer per week het volledige gazon, waarbij de maaier om 8 uur 's ochtends begint te maaien. U kunt uw Smart Timer-schema instellen met behulp van de gratis Honda Mii-monitor App.
	Kalender	Bewerken (geselecteerde dag)	Programmeer een maaischema door specifieke maaidagen en tijdvakken in te stellen (maximaal 2 per dag).
		Niet maaien/Tijdvak verwijderen	Hiermee wordt het overeenkomstige tijdvak voor de geselecteerde dag verwijderd. Het aantal volledige maaibeurten per week voor het huidige schema wordt onderaan op het display weergegeven.
	Uit/Handmatig		Kies deze optie als u geen schema wilt gebruiken. De maaier begint alleen te maaien door "Nu maaien" te activeren.

Hoofdmenu	Submenu 1	Submenu 2	Uitleg
 Instellingen	 Maaimodus	Plaatsen & maaien	Selecteer een grootte van 2 m x 2 m, 3 m x 3 m en 4 m x 4 m.
		Maaien zonder laadstation	De maaier maait het extra gazongebied zonder laadstation in willekeurige modus totdat de accu leeg is.
		Automatisch vergrendelen	Als er gedurende 3 minuten niet op de knoppen wordt gedrukt, worden deze automatisch vergrendeld. Aanbevolen om veiligheidsredenen en als bescherming tegen diefstal.
	 Beveiliging	– Aan	Een pincode is vereist om de maaier na automatische vergrendeling opnieuw te activeren.
		– Uit	De knoppen zijn altijd gereed voor invoer.
		PIN wijzigen	Voor het wijzigen van een pincode moet u eerst de bestaande pincode invoeren.
		Alarm	
		– Aan	Het alarm is geactiveerd.
		– Uit	Het alarm is uitgeschakeld.
	 Datum en tijd		Hiermee wijzigt u de datum en tijd.
 Taalkeuze			Hiermee wijzigt u de taal van het display.
	 Informatie	Systeemstatus	Informatie over het opladen van de accu, systeeminformatie en de bedrijfs- en oplaadtijd voor de maaier.
 Geavanceerd		Draad-ID	Hiermee wijzigt u de ID van de begrenzingsdraad wanneer er mogelijke interferenties in de buurt zijn.
	Sensorinstelling/ Toestand van gazon	Kies tussen Laag (oneffen terrein), Normaal en Hoog (glad terrein). Afhankelijk van de geselecteerde toestand van het gazon is de hobbelsensor van de maaier meer of minder gevoelig.	
	Opnieuw in kaart brengen	Hiermee verwijdert u de huidige kaart van de tuin.	
	Fabrieksinstellingen herstellen	Als u de fabrieksinstellingen van de maaier herstelt, worden alle persoonlijke instellingen (behalve de pincode) verwijderd. Na het herstellen van de fabrieksinstellingen moet de maaier de gazons opnieuw in kaart brengen.	
	Overzicht van tuinen	Hiermee geeft u het aantal in kaart gebrachte tuinen, hun grootte, hun draad-ID en de datum van de laatste maaibeurt van de tuin weer.	
	Tuin verwijderen	Hiermee verwijdert u één specifieke tuinkaat of selecteert u het verwijderen van alle kaarten tegelijk.	
	Naam van maaier	Hiermee wijzigt u de naam die op het display wordt weergegeven. De naam kan ook worden gewijzigd in de Honda Mii-monitor App. Alleen letters van het Latijnse alfabet kunnen worden gebruikt. Het aantal letters is beperkt. Deze functie is niet in elke taal beschikbaar.  In sommige talen (bijv. Tsjechisch of Pools) heeft een naamswijziging geen invloed op de weergave vanwege specifieke grammaticale verzoeken.	

Hoofdmenu	Submenu 1	Submenu 2	Uitleg
	Tools	Controle niveau	Informatie over de hoek van de maaier ten opzichte van het terrein. Als de maaier zich in het laadstation bevindt en de stip op het display zich niet binnen de aangegeven cirkel bevindt, moet het laadstation worden verplaatst naar een nieuwe, vlakkere locatie.
		Draadsignaal	Hiermee detecteert u het draadsignaal dat wordt ontvangen van de begrenzingsdraad, met aanduiding van de sterkte (voor servicevertegenwoordiger). De maaier ontvangt geen draadsignaal wanneer hij in het laadstation staat.

## Probleemoplossing



Probleem	Mogelijke oorzaak	Corrigerende maatregel
Het LED-lampje op het laadstation knippert	De begrenzingsdraad is doorgesneden, te lang of te kort. Draad niet aangesloten en maaier niet in het laadstation.	Controleer of de begrenzingsdraad niet is onderbroken en een lengte tussen 20 en 350 meter heeft. Schakel vervolgens de voeding uit en weer in. Volg de instructies in de installatiehandleiding om de maaier te installeren.
Overmatige trillingen/overmatig geluid	Loszittende mesbout	Haal de mesbout aan met een aanhaalmoment van 2,5 Nm.
	Maaiblad beschadigd/verbogen	Vervang het maaiblad (zie afbeelding K).
Maaier gaat niet betrouwbaar naar het laadstation	Begrenzingsdraad niet goed op het laadstation bevestigd	Volg de instructies in de installatiehandleiding voor het leggen van de begrenzingsdraad.
	Begrenzingsdraad dicht bij een storingsbron	Verwijder overtollige (bijv. opgerolde) begrenzingsdraad rond het laadstation. Wijzig de ID van de begrenzingsdraad in het menu.
Maaier werkt niet	Aan/uit-schakelaar niet ingeschakeld	Verwijder de maaier uit het laadstation, schakel de aan/uit-schakelaar in en plaats de maaier terug in het laadstation (zorg ervoor dat het laadstation is ingeschakeld - LED brandt groen).
	Mogelijke verstopping	Schakel altijd eerst de aan/uit-schakelaar uit en controleer vervolgens onder de maaier. Maak de onderkant indien nodig vrij (draag altijd beschermende handschoenen).
	Accu niet volledig opgeladen	Plaats de maaier in het laadstation zodat deze kan worden opgeladen. Het laadstation moet zijn ingeschakeld.
	Gras te hoog	Maaier het gazon met een conventionele grasmaaier op de laagste maaierhoogte voordat u de maaier gebruikt.
	Accu te warm/koud	De maaier werkt bij een interne accutemperatuur tussen 5 °C en 45 °C. Laat de maaier afkoelen/opwarmen. Als de storing zich regelmatig voordoet, moet u het laadstation in de schaduw plaatsen.

Probleem	Mogelijke oorzaak	Corrigerende maatregel
Maaier staat op het gazon met het display uitgeschakeld	Problemen bij de bediening	Druk op de bevestigingsknop om het scherm te laten oplichten of plaats de maaier in het laadstation.
Maaier laadt niet op	Accu te warm/koud	De maaier werkt bij een interne temperatuur tussen 5 °C en 45 °C. Laat de maaier afkoelen/opwarmen. Als de storing zich regelmatig voordoet, moet u het laadstation in de schaduw plaatsen.
	Laadstation niet ingeschakeld	Schakel de voeding van het laadstation in. Als het laadstation niet kan worden ingeschakeld, neem dan contact op met uw officiële Honda-dealer.
	Laadpennen gecorrodeerd	Reinig de laadpennen.
Maaier is buiten begrenzingsdraad	Begrenzingsdraad op een helling	Zorg voor een afstand van 30 cm tussen de begrenzingsdraad en de helling, die maximaal 15°/27% mag zijn.
	Obstakel nabij begrenzingsdraad	Verwijder het obstakel.
Delen van het gazon zijn niet gemaaid	De maaier moet meer maaibeurten uitvoeren om de tuin te voltooien	Laat de maaier 3 volledige maaibeurten uitvoeren om het hele gazon te dekken.
	Tijdvak niet lang genoeg voor tuingrootte	Verleng het maaitijdvak of gebruik de kalenderfunctie " <b>Smart Timer</b> " van Honda.
	Afstand tussen de begrenzingsdraden te klein	Vergroot de afstand tussen de begrenzingsdraden tot minimaal 75 cm.
	Zware maai-omstandigheden	Selecteer de optie "ongelijk terrein/lage gevoeligheid" bij het menu-item "Toestand van gazon/hobbelsensor". Maak de tuin vlak/verwijder hobbels/baken ongeschikte gebieden af met de begrenzingsdraad - Volg de instructies in de installatiehandleiding.
	Gras te hoog	Selecteer de optie "ongelijk terrein/lage gevoeligheid" bij het menu-item "Toestand van gazon/hobbelsensor".
	Hellingen in de tuin te steil	Zorg ervoor dat de maaier alleen wordt gebruikt op hellingen van 15 graden of minder en dat de volledige tuin zich niet op een helling bevindt.
Maaier komt vast te zitten in de tuin	Voorwerpen/obstakels niet afgebakend	Gebruik de begrenzingsdraad voor het afbakenen van obstakels waar de maaier vaak vast komt te zitten.
	Nieuw gelegd gazon	Wacht een paar weken tot de bodem zich heeft gestabiliseerd voordat u de maaier gebruikt. Selecteer de optie "ongelijk terrein/lage gevoeligheid" bij het menu-item "Toestand van gazon/hobbelsensor". Wacht na het sproeien zo lang mogelijk voordat u de maaier inschakelt.
De maaier maait per ongeluk bloemen, enz. of rijdt over bepaalde obstakels	Voorwerpen/obstakels lager dan 5 cm niet afgebakend	Baken het obstakel af met de begrenzingsdraad, waarbij u zorgt voor een afstand van 30 cm tot het voorwerp, of verwijder de voorwerpen/obstakels.

Probleem	Mogelijke oorzaak	Corrigerende maatregel
Maaier lijkt niet logisch te maaien	Het Map & Mow-systeem is afhankelijk van de omstandigheden in de tuin. De maaier hoeft niet noodzakelijkerwijs verder te gaan in het volgende ongemaaide gebied.	Meer informatie vindt u in de installatiehandleiding. Als dit gedrag vaak opnieuw optreedt, breng de tuin dan opnieuw in kaart.
	De maaier rijdt niet altijd in een rechte lijn tussen gebieden	Geen corrigerende maatregelen nodig.
	De maaier vindt vaak niet de juiste positie of draait vaak ter plekke	Wijzig de draad-ID.
	Draad gekruist bij het afbakenen van een voorwerp	Volg de instructies in de installatiehandleiding.
	De maaier rijdt in willekeurige banen over een extra gazon zonder laadstation.	Normaal gedrag. Het Map & Mow-systeem werkt alleen in gebieden met een laadstation.
Begrenzingsdraad wordt steeds opnieuw doorgesneden	Draad zit niet strak tussen de pinnen De afstand tussen de pinnen is groter dan 75 cm	Trek de draad strak en zorg ervoor dat de afstand tussen de pinnen maximaal 75 cm is. Volg de instructies in de installatiehandleiding. Gebruik de draadverbindingen om de doorgesneden draad te repareren.
Maaier levert een onverzorgde afwerking/maairesultaat van slechte kwaliteit af	De maaier maait niet vaak genoeg	Maai vaker voor een goed resultaat (bijv. door meer/langere tijdvakken in het schema).
	Botte maaimessen	Draai de messen om of vervang ze (zie afbeelding <b>K</b> ).
	Mogelijke verstopping	Schakel altijd eerst de aan/uit-schakelaar uit en controleer vervolgens onder de maaier. Maak de onderkant indien nodig vrij (draag altijd beschermende handschoenen).
Begrenzingsdraad wordt niet gedetecteerd	Geen voeding bij het laadstation	Controleer of het laadstation is ingeschakeld (LED brandt).
	Begrenzingsdraad doorgesneden	Controleer de begrenzingsdraad op beschadiging.
	Onjuiste installatie (bijv. onvoldoende afstand tussen draden)	Volg de instructies in de installatiehandleiding.
	Begrenzingsdraad dicht bij een storingsbron	Verwijder overtollige (bijv. opgerolde) begrenzingsdraad rond het laadstation. Wijzig de ID van de begrenzingsdraad in het menu.
De knop voor de maaelhoogte zit vast	Mogelijke verstopping	Schakel altijd eerst de aan/uit-schakelaar uit en controleer vervolgens onder de maaier. Maak de onderkant indien nodig vrij (draag altijd beschermende handschoenen).

## Aftersales-service en toepassingservice

Vermeld bij alle correspondentie en bestellingen van reserveonderdelen altijd het 4+7-cijferige artikelnummer dat op het typeplaatje van de maaier is vermeld.

Mogelijk is ook de softwareversie van uw maaier vereist (zie "Menu > Instellingen > Informatie").

Als u wordt verzocht de maaier aan de officiële Hondadealer terug te bezorgen, moeten de maaier en het laadstation altijd samen worden geretourneerd.

Het product moet regelmatig worden gecontroleerd en onderhouden om veilig gebruik en hoogstaande prestaties te waarborgen.

Door regelmatig onderhoud zal het apparaat ook langer mee gaan.

Honda raadt u aan de jaarlijkse onderhoudsbeurt door uw officiële Honda-dealer te laten uitvoeren.

## Vervoer

Voor de meegeleverde lithium-ionaccu's gelden de wettelijke vereisten voor gevaarlijke goederen. De accu's zijn geschikt voor wegtransport door de gebruiker zonder verdere beperkingen.

Bij verzending via derden (bijv. luchttransport of expediteur) moeten speciale eisen op het gebied van verpakking en etikettering worden opgevolgd. Voor de voorbereiding van het te verzenden item moet u een expert in gevaarlijk materiaal raadplegen.

## Afvoeren



Het tuingereedschap, de accu's, accessoires en verpakking moeten worden gesorteerd voor milieuvriendelijke recycling.



Zorg ervoor dat tuingereedschappen en accu's/oplaadbare accu's niet met het huisvuil worden afgevoerd!

### Alleen voor EU-landen:

In overeenstemming met de Europese wet 2012/19/EU moeten elektrische en elektronische apparaten die niet meer bruikbaar zijn afzonderlijk en op een milieuvriendelijke manier worden afgevoerd. Hetzelfde geldt voor defecte of gebruikte accupakketten/accu's, in overeenstemming met de Europese wet 2006/66/EG.

### Accupakketten/accu's

#### Li-ion:

Houd u aan de instructies onder Transport.

## Innehållsförteckning

<b>Svenska</b> .....	<b>70</b>
Identifiering av maskinen .....	70
Körning .....	70
Underhåll .....	71
Förvaring under vintern .....	71
Programvaruuppdatering .....	71
Batteririsiker .....	72
Säkerhetsvarningar för dockningsstationen och strömförsörjningen .....	72
Symboler .....	72
Avsedd användning .....	72
Ljud-/vibrationsinformation .....	74
Förklaring av figurer .....	74
Installation .....	74
Lägga till ytterligare trädgård/klippområde (se figur I) .....	75
Klippning .....	75
Navigera i menyn .....	76
Felsökning .....	78
Service efter försäljning och för applikationen .....	81
Transport .....	81
Kassering .....	81

---

## Svenska

Tack för att du köpte gräsklipparen Miimo Robotic. Vänligen läs säkerhetsinstruktionerna som finns här nedan innan du installerar Miimo.

### Säkerhetsmärkningar

**Varning!** Läs alla säkerhetsföreskrifter och instruktioner. Bekanta dig med de olika reglerna och korrekt användning av maskinen. Förvara instruktionerna så att du kan ta fram dem vid ett senare tillfälle.

SERIENUMMER \_\_\_\_\_  
INKÖPSDATUM \_\_\_\_\_

SKRIV UPP BÅDE SERIENUMMER OCH  
INKÖPSDATUM OCH FÖRVARA DETTA  
PÅ EN SÄKER PLATS FÖR FRAMTIDA  
REFERENS

## Identifiering av maskinen

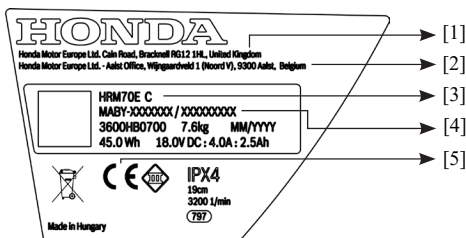

- [1] Tillverkarens namn och adress.
- [2] Importörens namn och adress.
- [3] Modelltyp.
- [4] Serienummer.
- [5] Överensstämmelsemärke enligt EG-direktiv.

## Förklaring av symboler på maskinen



Allmänna säkerhetsvarningar.

Försäkra dig om att inga utgångar blockeras eller hindras av maskinen



Varning: Läs instruktionerna innan du använder maskinen.



Varning: Stäng av med På/Av-knappen innan arbete utförs på den eller maskinen lyfts.



Försiktighet: Rör inte vid de roterande knivarna. Knivarna är vassa. Var försiktig så att du inte skadar tår eller fingrar.



Vänta tills alla maskinens delar har stannat helt och hållet innan du rör vid dem. Knivarna fortsätter att rotera även efter att maskinen stängts av. En roterande kniv kan orsaka skada.



Se till att människor i närheten inte blir träffade av föremål som slungas iväg av maskinen.



Varning: Håll säkert avstånd från maskinen när den är i drift.



Sitt inte på maskinen.



Batteriladdaren innehåller en säkerhetstransformator.



Använd inte högtryckstvätt eller trädgårdsslangen för att rengöra maskinen.

## Körning

- ▶ Innan något arbete görs på själva gräsklipparen (t.ex. underhåll, byte av verktyg osv.) samt under transport och förvaring, ska maskinen stängas av med På/Av-knappen.
- ▶ Håll uppsikt över barn så att de inte leker med maskinen.
- ▶ Låt aldrig barn, personer med fysiska, sensoriska eller mentala begränsningar, eller med brist på erfarenhet och/eller kunskap och/eller som är dåligt insatta i dessa instruktioner, använda gräsklipparen. Lokala bestämmelser kan inskränka åldern för operatören.
- ▶ Kör inte maskinen när du är barfota eller har öppna sandaler. Se alltid till att ha heltäckande skor och långbyxor.
- ▶ Undvik att klippa gräset när det är dåligt väder, i synnerhet om det finns risk för blixtnedslag.
- ▶ Operatören eller användaren ansvarar för personskador eller faror som andra människor eller deras egendom utsätts för.
- ▶ Om något riskfyllt inträffar när maskinen är igång ska du omedelbart trycka på den röda STOP-knappen.
- ▶ Försäkra dig om att installationen av begränsningskabeln har gjorts i enlighet med installationsguiden.





Se installationsguiden, som följer med den här produkten, för fullständiga instruktioner om hur man installerar Miimo.

- ▶ Kontrollera med jämna mellanrum området där gräsklipparen används och ta bort alla stenar, pinnar, kablar och andra främmande föremål.
- ▶ Låt aldrig några anslutna elkablar ligga i det område där gräsklipparen arbetar. Om en strömkabel fastnar i robotgräsklipparen måste den kopplas bort från strömförsörjningen innan försök görs för att ta bort den.
- ▶ Du ska med jämna mellanrum kontrollera att inte knivarna, knivbultarna eller klippenheten är slitna eller skadade. Byt ut slitna eller skadade blad och bultar som en enhet för att bibehålla balansen.
- ▶ Använd aldrig maskinen med trasiga skydd eller om inte säkerhetsanordningar är på plats.
- ▶ Låt inte händer eller fötter komma i närheten av roterande delar.
- ▶ Lyft aldrig upp eller bär maskinen när motorn är igång.
- ▶ Lämna aldrig maskinen i drift utan uppsikt om du vet att det finns husdjur, barn eller människor precis i närheten av den.
- ▶ Starta maskinen så som beskrivs i instruktionerna samtidigt som du håller dig på avstånd från roterande delar.
- ▶ Använd aldrig produkten samtidigt som en vattenspridare är igång, schemalägg inte heller de två systemen så att de körs samtidigt.
- ▶ Om av någon anledning produkten hamnar under vatten, ska du lyfta bort den från vattnet och stänga av den med hjälp av På/Av-knappen. Försök inte sätta igång produkten utan kontakta istället din auktoriserade Honda-återförsäljare.
- ▶ **Gör inga modifieringar av den här produkten.** Otillåtna modifieringar kan påverka säkerheten för din produkt och kan orsaka att oljud och vibrationer ökar.

## Stäng av produkten med På/Av-knappen:

- innan du tar bort hinder
- innan du kontrollerar, rengör eller utför arbete på maskinen
- före förvaring
- om maskinen börjar vibrera onormalt (stoppa den och kontrollera omedelbart)
- efter att den kört på ett främmande föremål. Kontrollera om maskinen blivit skadad och kontakta din auktoriserade Honda-återförsäljare för råd om nödvändiga reparationer.

## Underhåll

- ▶ **Använd alltid trädgårdshandskar när du hanterar eller arbetar nära de vassa knivarna.**
- ▶ **Stäng av gräsklipparen med På/Av-knappen innan du arbetar med den.**

## ▶ Ta ur kontakten från eluttaget innan du arbetar med dockningsstationen eller strömförsörjningen.

Rengör maskinens utsida noggrant med hjälp av en mjuk borste eller trasa. **Använd inte vatten, lösnings- eller polermedel.** Ta bort allt gräs och skräp, i synnerhet från ventilationshålen.

Rengör regelbundet knivområdet och de svängbara hjulen genom att vända gräsklipparen uppochner. Använd en hård borste eller en skrapa för att ta bort kompakt gräsklipp (se figur J).

Knivarna är vändbara.

- ▶ Se till att alla muttrar, bultar och skruvar är ordentligt åtdragna så det är säkert att arbeta med trädgårdsredskapet. (se figur K)
- ▶ Av säkerhetsskäl ska man med jämna mellanrum kontrollera maskinen visuellt och byta ut slitna eller skadade delar.
- ▶ Använd bara reservdelar som godkänts av Honda.
- ▶ Byt ut alla knivar och bultar som en enhet, när så krävs.

## Förvaring under vintern

- ▶ **Stäng av produkten med På/Av-knappen.**
- ▶ Gräsklipparen kan arbeta vid temperaturer mellan 5 °C och 45 °C. Under vintersäsongen, när temperaturen i trädgården konsekvent går under 5 °C, ska gräsklipparen och dockningsstationen flyttas till och förvaras i ett säkert, torrt utrymme, utom räckhåll för barn.

Placera inte några andra föremål på gräsklipparen eller dockningsstationen.

Vi rekommenderar att man använder originalförpackningen när man transporterar Miimo längre sträckor.

- ▶ Förvara gräsklipparen inom ett temperaturintervall på mellan -20 °C och 50 °C. Du får till exempel inte lämna gräsklipparen i bilen på sommaren.

## Programvaruuppdatering

- ▶ Gräsklipparen har ett USB-gränssnitt som enbart används för uppdatering av mjukvaran. Detta utförs av din auktoriserade Honda-återförsäljare. Använd endast USB-minnen som godkänts av USB.org (formaterade med FAT 32) och OTG-kablar som godkänts av USB.org.
- ▶ **Använd inte USB-gränssnittet i något annat syfte. Koppla inte in några externa enheter.**
- ▶ Du kan även aktivera automatiska programvaruuppdateringar i menyn Miimo-inställningar i smarttelefonappen Mii-monitor.

## Batteririsker

- ▶ Ladda endast med dockningsstationen som är godkänd av Honda.
- ▶ Gräsklipparen kan arbeta mellan 5 °C och 45 °C. Om batteriets temperatur hamnar utanför detta område kommer Miimo att visa ett meddelande och inte lämna dockningsstationen. Om Miimo är i drift kommer den att återvända till dockningsstationen eller stanna där den befinner sig.
- ▶ Om batteriet blir defekt kan det komma ut vätska som kan komma i kontakt med närliggande komponenter. Kontrollera alla delar som berörts och kontakta en auktoriserad Honda-återförsäljare.
- ▶ Om, trots att det är osannolikt, sådan vätska skulle komma ut ur batteriet ska du undvika all beröring av maskinen. Om du ändå kommer i kontakt med vätskan ska du kontakta läkare.
- ▶ **Öppna inte maskinen eller batteriet.** Risk för kortslutning och elektriska stötar.
- ▶ **Skydda maskinen mot brand. Risk för att batteriet exploderar.** Kontakta räddningstjänsten om brand inträffar eller batteriet exploderar.
- ▶ **Ångor kan komma ut ur batteriet om maskinen skadas eller används på ett felaktigt sätt. Sörj för frisk luft och sök läkare om någon form av krämpor skulle uppstå.** Ångorna kan irritera andningsorganen.

## Säkerhetsvarningar för dockningsstationen och strömförsörjningen

- ▶ **Använd endast dockningsstation och elkabel som är Honda original för att ladda gräsklipparen.** Annars finns det risk för brand och explosion.
- ▶ **Kontrollera regelbundet dockningsstationen, strömförsörjningsenheten, kablarna samt kontakterna.** Om du upptäcker skador eller ålderstecken, ska dockningsstationen eller strömförsörjningen kopplas ur och inte längre användas. **Öppna aldrig dockningsstationen eller strömförsörjningen själv. Låt endast en kvalificerad Honda-tekniker utföra reparationer och använd endast originaldelar.** En skadad dockningsstation, strömförsörjning, kabel eller kontakt ökar risken för elektriska stötar.
- ▶ **Använd inte dockningsstationen eller strömförsörjningen på lättantändliga ytor (t.ex. papper, textilier etc.) eller omgivningar.** Uppvärmningen av dockningsstationen och strömförsörjningen under laddningsprocessen kan utgöra brandrisk.
- ▶ **Håll hela tiden uppsikt över barnen.** Detta för att säkerställa att barnen inte leker med dockningsstationen, strömförsörjningen eller maskinen.





- ▶ Spänningen som anges på strömförsörjningen måste motsvara spänningen för strömkällan.
- ▶ Vi rekommenderar att strömförsörjningen endast ansluts till ett uttag som skyddas av en jordfelsbrytare som ska utlösas vid 30 mA läckström. Kontrollera din jordfelsbrytare (RCD) regelbundet.
- ▶ Strömförsörjningskabeln måste kontrolleras med avseende på skada regelbundet.
- ▶ Om dockningsstationen hamnar under vatten ska man stänga av strömförsörjningen vid huvudströmbrytaren och kontakta en auktoriserad Honda-återförsäljare.
- ▶ Rör aldrig vid elkontakten eller någon annan kontakt med blöta händer.
- ▶ Kör inte över, krossa eller dra i kablarna. Skydda kablarna från värme, olja och vassa föremål.

Av säkerhetsskäl är strömförsörjningen dubbelisolerad och kräver ingen jordanslutning. Driftspänningen är 230 V AC, 50 Hz (för länder utanför EU 220 V, 240 V så som är tillämpligt). Kontakta din auktoriserade Honda-återförsäljare för mer information.

Om du är tveksam ska du kontakta en kvalificerad elektriker eller närmaste auktoriserade Honda-återförsäljare.

## Symboler

Följande symboler är viktiga för att läsa och förstå bruksanvisningarna, i synnerhet figurerna. Var uppmärksam på symbolerna och deras innebörd. Genom att tolka symboler på rätt sätt kommer du att kunna använda trädgårdsprodukten på ett bättre och säkrare sätt.

Symbol	Innebörd
	Använd skyddshandskar
	Tillåten åtgärd
	Förbjuden åtgärd
	Tillbehör/reservdelar

## Avsedd användning

Gräsklipparen är avsedd att användas för klippning av gräsmatta i privat bruk.

Kör inte gräsklipparen inomhus.

Använd inte gräsklipparen i något annat syfte eftersom det kan öka risken för personskador och skador på gräsklipparen. Försök aldrig att på något sätt modifiera gräsklipparen eftersom det kan leda till personskador eller skador på gräsklipparen.

## Tekniska data

Robotgräsklippare	SI-enhet	HRM70 Live
Klippbredd	cm	19
Klipphöjd	mm	30–50
Lutningsvinkel (max.)	°/‰	15/27
Storlek på gräsmattans yta		
– maximal	m <sup>2</sup>	700
– per laddning upp till <sup>A)</sup>	m <sup>2</sup>	85
Vikt i enlighet med EPTA-procedur 01:2014	kg	7,6
Kapslingsklassning		IPX4
Serienummer	se typskylt på gräsklipparen	
Driftfrekvensområde (induktionssensor)	kHz	5
max. magnetfältstyrka (induktionssensor) (vid 10 m)	dB $\mu$ A/m	44
Driftfrekvensområde (GSM)	MHz	880-960
	MHz	1710-1880
Max. sändningsstyrka (GSM)	dBm	33
<b>Batteri</b>		<b>Li-ion</b>
Märkspänning	VDC	18
Kapacitet	Ah	2,5
Antal battericeller		5
Drifttid, upp till <sup>A)</sup>	min	75
Laddningstid (max.)	min	60
<b>Begränsningskabel</b>		
– kabel medföljer	m	175
– minsta längd som krävs	m	20
– maximal tillåten längd	m	350
<b>Dockningsstation</b>		
Ingångsspänning	VDC	24
Strömförbrukning laddning/begränsningskabeln på	W	73/2.6
Laddningsström (upp till)	A	2,3
Tillåtet intervall för laddningstemperatur <sup>B)</sup>	°C	5-45
Vikt i enlighet med EPTA-procedur 01:2014	kg	1,65
Kapslingsklassning		IPX4
<b>Strömförsörjningsenhet</b>		
Schweiz		80004-Y0H-003
Storbritannien		80003-Y0H-003
Resten av Europa		80002-Y0H-003
Ingångsspänning (AC)	V	220-240
Skyddsklass		□ / II
Frekvens	Hz	50-60
Utspänning (DC)	V	24
Kapslingsklassning		IPX7
Vikt	kg	1,25

A) Beror på klipphöjd, gräsförhållanden och fukt

B) Temperatur för internt batteri

Specifikationerna gäller för märkspänning [U] på 230 V. Dessa specifikationer kan variera vid olika spänningar och i olika landspecifika modeller.

## Ljud-/vibrationsinformation

Bullervärden fastslagna enligt EN 50636-2-107.

De typiska A-viktade ljudnivåerna är:

Ljudeffektnivå **61 dB(A)**. Osäkerhet  $K = 2$  dB.

## Förklaring av figurer

Händelse	Figur	Sidan
Tillbehör	A	100
Leveransomfattning/packa upp gräsklipparen	B	101
Lägga ut begränsningskabel	C	101
Förlänga begränsningskabel	D	102
Lägga ut begränsningskabel runt nya inre objekt	E	102
Lyfta upp och bära gräsklipparen	F	103
Ställa in klipphöjd	G	103
Place & Mow	H	104
Lägga till ytterligare område som ska klippas	I	104
– med extra dockningsstation (höger)		
– utan extra dockningsstation (längst upp till vänster)		
Rengöring	J	105
Underhåll	K	105
Nättaggregatets anslutning	L	106

## Installation



Kontrollera om begränsningskabeln är helt fastsatt i marken och undvik att kabeln slackar. En lös kabel kan innebära en risk att snubbla.

Ta bort stenar, lösa träbitar, kablar, anslutna elkablar och andra främmande föremål från klippområdet.

Se till att klippområdet har en jämn yta och inga diken, färör eller slutningar brantare än 15°/27 %, vilka utgör ett verkligt hinder för gräsklipparen.

Dockningsstationen måste vara placerad på kabeln vid klippområdets ytterområde. Den får inte placeras vid sidan av ett redskap eller trädgårdsskjul som står för sig själv i gräsmattan som ska klippas.

Vi rekommenderar att du först klipper gräsmattan med en konventionell gräsklippare innan du installerar Miimo. Gör även detta före första gången som gräsmattan ska klippas när en ny säsong börjar eller när gräset ska klippas mer än 5 mm. Gräsklipparens klippsystem är utformat för att klippa korta bitar av grässtråna (30–50 mm). Gräsklipppet kan ligga kvar som gödsel för gräsmattan. Gräsklipparens klipp höjd kan justeras till 30, 40 eller 50 mm.

Rekommendationen är att man börjar med en högre inställning och sedan minskar klipp höjden succesivt allteftersom kabeln försvinner ner i gräset. På så sätt undviker man att Miimo klipper av kabeln.

Ytterligare begränsningskabeln kan läggas till med hjälp av en skarvkoppling (se figuren D–E).

Begränsningskabeln kan förlängas upp till en maximal total längd på 350 m.

Begränsningskabeln kan grävas ner maximalt 5 cm i marken (eller under icke-metalliska plattor).

För att inte begränsningskabeln ska skadas, ska man inte vertikalskära eller kratta det område där den är dragen.

När man lägger ut kabeln ska man undvika vinklar som är mindre än 45°. Det kan påverka gräsklipparens prestanda.

## Display

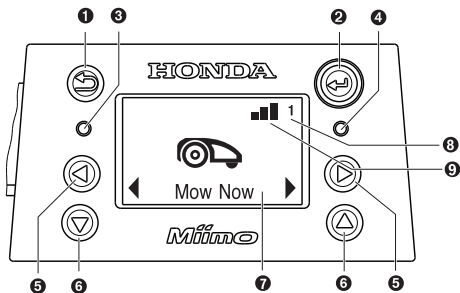

Symbol	Innebörd
1	Bakåt-knapp
2	Bekräftelseknapp Om bekräftelseknappen trycks in när gräsklipparen kör kommer den att återvända till dockningsstationen
3	Röd LED på: fel på gräsklipparen
4	Grön LED på: gräsklipparen är på Grön LED av: Gräsklipparen är inaktiv och du måste mata in din fyrsiffriga PIN-kod för att aktivera den. Eller så är gräsklipparen avstängd och du måste slå på På/Av-knappen och mata in din fyrsiffriga PIN-kod för att aktivera den. Obs: när uppdatering av mjukvaran pågår, lyser både den gröna och den röda LED-lamporna.
5	Vänster/höger-knapp
6	Ner/upp-knapp
7	Display med dialogskärm
8	Trädgårdsnummer (visas när fler än en trädgård kartlagts i gräsklipparens minne)
9	Nätverkssignal finns Ingen nätverkssignal

Om ingen knapp tryckts in inom 10 minuter övergår displayen till viloläge.

## Lägga till ytterligare trädgård/ klippområde (se figur I)

Följ instruktionerna i installationsguiden när du ska installera Miimo i ytterligare ett klippområde.

**Separat klippområde med separat dockningsstation (se figur I, höger):** Gräsklipparen kan användas för upp till tre separata gräsmattor. För en extra separat trädgård, krävs en separat dockningsstation (se figur A) och även nödvändig mängd begränsningskabel samt märlor. Om man valt kalenderfunktionen **Smart timer** kommer gräsklipparen att klippa gräset i det område där den befinner sig, inom de aktuella tidsinställningarna.

Stäng av gräsklipparen när den förflyttas mellan de separata klippområdena.

Obs: uppdatering av gräsklipparens mjukvara måste genomföras i varje dockningsstation.

Vi rekommenderar att man sätter på etiketter med nummer på dockningsstationerna för respektive trädgård. På så sätt vet man vilken dockningsstation som hör till vilken trädgård, vilket annars kan vara lätt att glömma när man tar fram dem igen efter vinterförvaringen.

**Utan separat dockningsstation:** Det går att koppla samman separata gräsmattor genom att dra begränsningskabeln mellan de två gräsmattorna. Placera i detta fall kabeldragningarna parallellt och så nära varandra som möjligt (se figur I, överst till vänster). Det extra klippområdet utan dockningsstation är inte registrerat i kartläggningsminnet. Gräsklipparen kommer därför inte att använda klippfunktionen **Map & Mow** (kartlägg och klipp) för klippområdet utan dockningsstation. Maximal rekommenderad storlek för klippområde utan dockningsstation är 50 m<sup>2</sup>. Gräsklipparen kommer att fortsätta att klippa till dess att batteriet tar slut och måste bäras tillbaka till dockningsstationen för att laddas.

## Klippning

- ▶ **Låt aldrig barn åka på gräsklipparen.**
- ▶ **Tryck på stoppknappen ovanpå gräsklipparen innan du lyfter den. Lyft alltid gräsklipparen i dess bärhandtag. (se figur F)**

Se till att det inte finns några små djur på klippområdet, såsom igelkottar eller köldpaddor.

När installationen är helt klar kan du börja klippningen omedelbart genom att välja **"klipp"** i den kostnadsfria Honda Mii-appen. Du kan även skapa ett programmerat schema, med hjälp av Hondas **Smart timer** som även kan planera för framtida klippsessioner baserade när väderprognosen spår att det ska regna.

En manuell kalender kan även ställas in i enlighet med dina egna behov.

Gräsklipparen måste klippa ett klippområde 3 gånger helt och hållet (3 fullständiga klippningar) för att lära sig klippområdet. Under inlärningsperioden kanske inte klippningen blir optimal.

Ungefärliga körtider för att slutföra hela trädgården med hjälp av **Map & Mow** (kartlägg och klipp) listas

här nedan. Observera att körtiderna kommer att variera beroende på gräsmattans komplexitet och antalet objekt i trädgården.

100 m <sup>2</sup>	4:e tim
500 m <sup>2</sup>	16:e tim
700 m <sup>2</sup>	22:e tim

Ställa in ett schema med täta upprepningar. På så sätt uppnår man ett bättre klippresultat, batteriladdningen håller längre och du undviker gräsklipp på gräsmattan.

## När gräsklipparen klipper

I **"manuellt"** kommer den att arbeta till dess att gräsmattan är klippt. Gräsklipparen gör endast avbrott för att ladda batteriet. När gräsmattan är klippt återvänder gräsklipparen till dockningsstationen.

Med det programmerbara läget **Kalender** eller Hondas kalenderfunktion **Smart timer** kör gräsklipparen kontinuerligt under en inställd tidsperiod. Gräsklipparen gör endast avbrott för att ladda batteriet. När gräsmattan är klippt innan tidsperioden är slut, återvänder gräsklipparen till dockningsstationen.

Om du vill avsluta klippningen i förtid ska du trycka på knappen **Docka** i Honda Mii-appen. Du kan även skicka tillbaka gräsklipparen till dockningsstationen genom att trycka på bekräftelseknappen (☺)\* på Miimo för att bekräfta.

## Energisparläge

Gräsklipparen sänker sin energiförbrukning genom att automatiskt stänga av strömmen till begränsningskabeln när den inte klipper och inte laddas.

Om du manuellt vill väcka gräsklipparen ur energisparläget trycker du på **"Klipp"** i Honda Mii-appen. När en kalenderfunktion eller Hondas **Smart timer** blir aktiv, startar kabelsignalen omedelbart.

## Klippa små gräsmattor med Place & Mow

**Place & Mow** är avsedd för att klippa små områden utan att för den skull hela gräsmattan behöver klippas. T.ex. en gräsplätt där man flyttat undan trädgårdsmöbler. Gräsklipparen placeras i det nedre vänstra hörnet av området som ska klippas (se figur H). Slutresultatet för det klippda området beror på markförhållandena. Det kommer inte nödvändigtvis att bli en perfekt fyrkant. Följ instruktionerna på skärmen när **Place & Mow** slutförts. Obs: Av säkerhetsskäl ska inte **Place & Mow** användas utanför begränsningskabeln.

## Sensorer

**Gräsklipparen är utrustad med följande sensorer:**

- Med lyftsensorn som aktiveras när man lyfter upp gräsklipparen.
- Med rullningssensorn som upptäcker om gräsklipparen välter.
- Med lutningssensorn som aktiveras när gräsklipparen hamnar på en sluttning vars vinkel är 32°.

När någon av sensorerna aktiveras, t.ex. lyftsensorn, stannar drivmotorerna och knivarna. Ett meddelande visas på displayen, t.ex. "lyftning".

- Med känner av föremål/hinder utmed hela gräsklipparens framsidan och ser till att den ändrar riktning.



## Batteriladdning

Batteriet är utrustat med temperaturövervakning som innebär att det bara laddas om batteriets interna temperatur håller sig inom området 5 °C till 45 °C.

Litiumjonbatteriet levereras delvis laddat. Vi rekommenderar att man laddar gräsklipparen i dockningsstationen under tiden som man installerar begränsningskabeln.







## Navigera i menyn

Tabellen nedan förklarar olika menyalternativ som finns på Miimo. De flesta av dessa funktioner finns även i Honda Mii-appen.

Huvudmeny	Undermeny 1	Undermeny 2	Förklaring
 Klipp nu			Om man trycker på bekräftelseknappen åker gräsklipparen iväg och börjar klippa. I <b>Av/Manuell</b> arbetar gräsklipparen till dess att displayen visar ” <b>trädgård slutförd</b> ”. I läget <b>Kalender</b> arbetar gräsklipparen till dess att den når slutet på tidsperioden eller till dess att displayen visar ” <b>trädgård slutförd</b> ” (beroende på vilket som inträffar först).
 Kalender	Smart timer		Hondas <b>Smart timer</b> är optimerad baserat på storleken på klippområdet och har ytterligare funktionalitet genom att den länkas till en lokal väderprognos. Med standardinställningen genomför gräsklipparen två fullständiga klippningar per vecka med början kl. 08.00. Du kan ställa in ditt Smart Timer-schema med hjälp av den kostnadsfria Honda Mii-appen.
	Kalender	Redigera (vald dag)	Programmera ett klippschema genom att ställa in individuella klippdagar och tidsperioder (upp till 2 per dag).
		Klipp inte/Radera tidsperiod	Detta raderar motsvarande tidsperiod för vald dag. Antalet fullständiga klippningar per vecka för det aktuella schemat visas längst ner på displayen.
	Av/Manuell		Välj det här alternativet om inget schema ska användas. Gräsklipparen kommer bara att börja klippa om man aktiverar Klipp nu.

Litiumjonbatteriet kan laddas när som helst utan att minska dess livslängd. Att avbryta laddningsförfarandet skadar inte batteriet.

När batteriet är helt slut eller urladdat stänger en skyddskrets av gräsklipparen, vilket innebär att knivarna inte längre roterar.

Huvudmeny	Undermeny 1	Undermeny 2	Förklaring
 Inställningar	 Klippläge	Place & Mow	Välj en yta på mellan 2 m x 2 m, 3 m x 3 m och 4 m x 4 m.
		Klippa utan dockningsstation	Gräsklipparen kommer att klippa ett extra klippområde utan dockningsstation i ett slumpmässigt läge till dess att batteriet tar slut.
	 Säkerhet	Autolås	Om ingen knapp trycks på inom 3 minuter, låses de automatiskt. Rekommenderas av säkerhetsskäl och som stöldskydd.
		– På	PIN-kod krävs för aktivering efter Autolås.
		– Av	Knapparna är alltid redo att aktiveras.
		Ändra PIN	Om man vill ändra PIN-kod måste man först mata in befintlig PIN-kod.
		Alarm	
		– På	Larmet är aktiverat.
		– Av	Larmet är inaktiverat.
 Datum och tid		Ändra datum och tid.	
	 Ställa in språk		Ställa in displayens språk.
 Info		Systemstatus	Information om batteriladdning, systeminformation samt drift- och laddningstid för gräsklipparen.
	 Avancerat	Kabel-ID	Ändra begränsningskabelns ID när det finns störningar i närheten.
Sensorinställningar/ markförhållanden		Välj mellan Låg (ojämnt underlag), Normal eller Hög (halt underlag). Gräsklipparens stötsensor blir mer eller mindre känslig beroende på vilket markförhållande man valt.	
Göra om kartläggning		Raderar den befintliga kartläggningen av trädgården.	
Fabriksåterställning		Om man återställer gräsklipparen till fabriksinställningar raderas alla personliga inställningar (förutom PIN). Efter fabriksåterställning måste gräsklipparens kartläggning av klippområden göras om.	
Trädgårdsöversikt		Visa antalet kartlagda trädgårdar, deras storlek, deras kabel-ID samt datum och tid för senaste gången som trädgården klipptes.	
Radera trädgård		Radera kartläggningen av en specifik trädgård eller välj att radera alla kartläggningar på en gång.	
Ge gräsklipparen ett namn		Ändra namnet som visas på displayen. Detta kan även ändras i Honda Mii-appen. Endast bokstäver ur det latinska alfabetet kan användas. Antalet bokstäver är begränsat. Den här funktionen finns inte för alla språk. För en del språk (t.ex. tjeckiska och polska) går det inte att ändra namnet som visas på displayen på grund av specifika grammatiska krav.	

Huvudmeny	Undermeny 1	Undermeny 2	Förklaring
 Verktyg		Nivåkontroll	Information om gräsklipparens vinkel i förhållande till marken. Om gräsklipparens är i dockningsstationen men prickerna på displayen inte befinner sig inom den angivna cirkeln, måste dockningsstationen installeras på en annan, mer plan yta.
		Kabelsignal	Känner av kabelsignalen som kommer från begränsningskabeln och visar dess styrka (för servicetekniker). Gräsklipparen tar inte emot någon kabelsignal när den är i dockningsstationen.

## Felsökning



Problem	Tänkbar orsak	Åtgärd
LED-lampan på dockningsstationen blinkar	Begränsningskabeln är av, för lång eller för kort. Kabeln är inte ansluten och gräsklipparen är inte i dockningsstationen.	Kontrollera att det inte finns något brott på kabeln och att den är mellan 20 och 350 meter lång. Stäng av strömförsörjningen och slå sedan på den igen. Följ instruktionerna i installationsguiden om hur man installerar gräsklipparen.
Kraftiga vibrationer/högt ljud	Knivbultarna sitter löst	Dra åt knivbultarna med ett åtdragningsmoment på 2,5 Nm.
	Knivblad som är skadat eller böjt	Byt ut knivblad (se figur K).
Gräsklipparen dockar inte ordentligt	Begränsningskabeln är inte korrekt ansluten till dockningsstationen	Följ instruktionerna i installationsguiden om hur man installerar begränsningskabeln.
	Begränsningskabeln är nära en störningskälla	Ta bort all överskott (t.ex. hoprullad) av begränsningskabel i närheten av dockningsstationen. Ändra begränsningskabelns ID i menyn.
Gräsklipparen fungerar inte	På/Av-knappen är inte på	Ta bort gräsklipparen från dockningsstationen, sätt på På/Av-knappen och sätt tillbaka gräsklipparen i dockningsstationen (försäkra dig om att dockningsstationen är på – LED-lampan lyser grönt).
	Möjlig tilltäppning	Stäng alltid av På/Av-knappen först, kontrollera sedan undertill på gräsklipparen. Rensa sedan om så krävs (använd alltid skyddshandskar).
	Batteriet är inte fulladdat	Placera gräsklipparen i dockningsstationen så att den får laddas. Dockningsstationen måste vara på.
	Gräset är för långt	Klipp gräsmattan med en konventionell gräsklippare med den lägsta klipphöjdsinställningen innan du använder robotgräsklipparen.
	Batteriet för varmt/kallt	Gräsklipparen kan vara i drift när batteriets interna temperatur är mellan 5 °C och 45 °C. Låt gräsklipparen svalna/bli varm. Om detta fel inträffar ofta ska dockningsstationen flyttas till en plats som ligger i skugga.
Gräsklipparen har stannat på gräsmattan med släckt display	Driftproblem	Tryck på bekräftelseknappen för att skärmen ska tändas eller placera gräsklipparen i dockningsstationen.



Problem	Tänkbar orsak	Åtgärd
Gräsklipparen laddas inte	Batteriet för varmt/kallt	Gräsklipparen kan vara i drift när batteriets interna temperatur är mellan 5 °C och 45 °C. Låt gräsklipparen svalna/bli varm. Om detta fel inträffar ofta ska dockningsstationen flyttas till en plats som ligger i skugga.
	Dockningsstationen är inte påslagen	Sätt på strömförsörjningen till dockningsstationen. Om dockningsstationen inte startar ska du kontakta din auktoriserade Honda-återförsäljare.
	Laddningsstiften har korroderat	Rengör laddningsstiften.
Gräsklipparen är utanför begränsningskabeln	Begränsningskabel i en sluttning	Lämna ett mellanrum på 30 cm mellan begränsningskabeln och sluttningen 15°/27 %.
	Hinder nära begränsningskabeln	Ta bort hindren.
Delar av klippområdet har lämnats oklippt	Gräsklipparen behöver fler klippningar för att genomföra hela trädgården	Låt gräsklipparen köra 3 fullständiga klippningar av hela området som ska klippas.
	Tidsperioden är inte lång nog för trädgårdens storlek	Öka klipptidsperioden eller använd Hondas kalenderfunktion <b>Smart timer</b> .
	Avståndet mellan begränsningskablarna är för litet	Öka avståndet mellan begränsningskablarna till minst 75 cm.
	Ojäma klippförhållanden	Välj alternativet ”ojämnt underlag/låg känslighet” bland menyalternativen ”markförhållanden/stötsensor”. Jämna till gräsmattan/ta bort gropar/exkludera olämpliga områden med begränsningskabeln. Följ instruktionerna i installationsguiden.
	Gräset är för långt	Välj alternativet ”ojämnt underlag/låg känslighet” bland menyalternativen ”markförhållanden/stötsensor”.
	Sluttningar i trädgården är för branta	Se till att gräsklipparen bara behöver arbeta på sluttningar som är 15 grader eller mindre och att hela trädgården inte ligger i en sluttning.
Gräsklipparen fastnar i trädgården	Föremål/hinder har inte exkluderats	Använd begränsningskabeln för att utesluta hinder där gräsklipparen ofta fastnar.
	Nylagd gräsmatta	Låt det gå några veckor så att marken kan stabilisera sig innan du använder gräsklipparen. Välj alternativet ”ojämnt underlag/låg känslighet” bland menyalternativen ”markförhållanden/stötsensor”. Vänta så länge som möjligt innan du startar gräsklipparen efter att du vattnat.
Gräsklipparen kan av misstag klippa av blommor etc. eller köra över vissa hinder	Föremål/hinder lägre än 5 cm har inte exkluderats	Exkludera hinder med hjälp av begränsningskabeln, och se till att den är 30 cm från föremålet, eller ta bort föremålen/hindren.

Problem	Tänkbar orsak	Åtgärd
Gräsklipparen verkar inte klippa logiskt	Systemet Map & Mow (kartlägg och klipp) är beroende av markförhållandena. Gräsklipparen fortsätter inte nödvändigtvis i nästa oklippta område.	Ytterligare information finns i installationsguiden. Om beteendet inträffar ofta bör man göra om kartläggningen av trädgården.
	Gräsklipparen kör inte alltid i en rak linje när den kör mellan områden	Ingen korrigerande åtgärd krävs.
	Det händer ofta att gräsklipparen inte hittar rätt position eller kör runt på samma plats	Byt kabel-ID.
	Kablarna ligger i kors vid ett exkluderat föremål	Följ instruktionerna i installationsguiden.
Gräsklipparen kör i ett slumpmässigt mönster på den extra gräsmattan utan dockningsstation.		Normalt beteende. Systemet Map & Mow (kartlägg och klipp) fungerar bara i områden utan dockningsstation.
Begränsningskabeln har kapats	Kabeln är inte sträckt mellan märklorna Avståndet mellan märklar är större än 75 cm	Försäkra dig om att kabeln är sträckt och att avståndet mellan märklorna är maximalt 75 cm. Följ instruktionerna i installationsguiden. Använd skarvkopplingar för att reparera kabelbrottet.
Klippresultatet blir ojämnt eller dåligt	Gräsklipparen klipper inte tillräckligt ofta	Klipp gräsmattan oftare för ett bra resultat (t.ex. genom att ha tätare/längre tidsperioder i schemat).
	Knivbladen är slöa	Vänd på eller byt ut knivbladen (se figur <b>K</b> ).
	Möjlig tilltäppning	Stäng alltid av På/Av-knappen först, kontrollera sedan undertill på gräsklipparen. Rensa sedan om så krävs (använd alltid skyddshandskar).
Begränsningskabeln kan inte kännas av	Ingen ström i dockningsstationen	Kontrollera om dockningsstationen är påslagen (LED är på).
	Begränsningskabeln avklippt	Kontrollera om begränsningskabeln är skadad.
	Felaktig installation (t.ex. inte tillräckligt avstånd mellan kablarna)	Följ instruktionerna i installationsguiden.
	Begränsningskabeln är nära en störningskälla	Ta bort all överskott (t.ex. hoprullad) av begränsningskabel i närheten av dockningsstationen. Ändra begränsningskabelns ID i menyn.
Klipphöjdsknappen har fastnat	Möjlig tilltäppning	Stäng alltid av På/Av-knappen först, kontrollera sedan undertill på gräsklipparen. Rensa sedan om så krävs (använd alltid skyddshandskar).

## Service efter försäljning och för applikationen

Vid all korrespondens och beställning av reservdelar ska man alltid uppge det 4+7-siffriga numret som står på klipparens typskylt.

Det kan även vara så att versionen på gräsklipparens mjukvara behöver uppges (se **Meny > Inställningar > Info**).

Om det krävs att gräsklipparen lämnas in till den auktoriserade Honda-återförsäljaren, ska alltid gräsklipparen och dockningsstationen lämnas in tillsammans.

Produkten ska kontrolleras och underhållas regelbundet, av säkerhetsskäl och för att den ska prestera på hög nivå.

Regelbundet underhåll kommer även att öka livslängden.

Honda rekommenderar att årlig service utförs av en lokal auktoriserad Honda-återförsäljare.

## Transport

De medföljande litiumjonbatterierna omfattas av lagstiftningskraven för farligt gods. Batterierna är lämpliga för vägtransport av användaren utan ytterligare begränsningar.

När leverans sker genom tredje part (t.ex. via flygtransport eller speditiönsfirma) finns speciella krav vad gäller förpackning och märkning som måste efterföljas. För att förbereda artikeln som skickas, krävs en expert för farligt material.

## Kassering



Trädgårdsprodukten, batterierna, tillbehören och förpackningen ska sorteras på ett miljövänligt sätt för återvinning.



Släng inte trädgårdsprodukter eller batterier/laddningsbara batterier i hushållsavfallet!

### Endast för EU-länder:

Enligt europeisk lag 2012/19/EU ska elektrisk och elektronisk utrustning som inte längre används, och som enligt europeisk lag 2006/66/EG, är trasig eller förbrukade batteripack/batterier, samlas in separat och avyttras på ett sätt som är miljömässigt korrekt.

### Batteripack/batterier:

#### Li-ion:

Följ instruktionerna som står under Transport.

## Obsah

<b>Slovenčina</b> .....	<b>83</b>
Identifikácia zariadenia .....	83
Prevádzka .....	83
Uskladnenie počas zimy .....	84
Aktualizácia softvéru .....	84
Nebezpečenstvo batérie .....	84
Bezpečnostné upozornenia pre nabíjajúcu stanicu a napájací zdroj .....	85
Symbols .....	85
Určené použitie .....	85
Technické údaje .....	86
Informácie o hluku/vibráciách .....	87
Vysvetlenie obrázkov .....	87
Inštalácia .....	87
Pridanie ďalšej záhrady/trávnika (pozri obrázok I) .....	88
Kosenie .....	88
Navigácia v menu .....	89
Odstraňovanie porúch .....	91
Popredajný servis a servis aplikácii .....	93
Preprava .....	93
Likvidácia .....	93

## Slovenčina

Ďakujeme Vám,

že ste si kúpili robotickú kosačku Miimo.

Pred inštaláciou kosačky Miimo si prečítajte nižšie uvedené bezpečnostné pokyny.

**Bezpečnostné pokyny**

**Pozor!** Prečítajte si všetky upozornenia a inštrukcie.

Oboznámte sa s ovládaním a správnym použitím zariadenia. Uchovajte si návod na použitie bezpečne pre neskoršie použitie!

VÝROBNÉ ČÍSLO \_\_\_\_\_  
DÁTUM ZAKÚPENIA \_\_\_\_\_

MALI BY STE SI ZAPÍSAŤ VÝROBNÉ  
ČÍSLO AJ DÁTUM ZAKÚPENIA A  
UCHOVAŤ ICH NA BEZPEČNOM MIESTE  
PRE NESKORŠIE POUŽITIE

## Identifikácia zariadenia

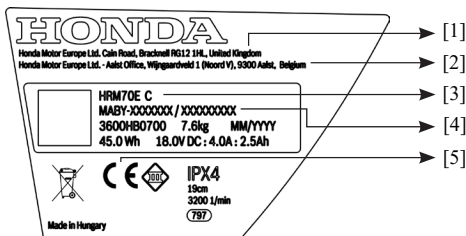

- [1] Názov a adresa výrobcu.
- [2] Názov a adresa dovozcu.
- [3] Model – typ.
- [4] Výrobné číslo.
- [5] Značka zhody podľa smerníc ES.

## Vysvetlenie symbolov na stroji



Všeobecné výstražné upozornenie na nebezpečenstvo.

Uistite sa, že stroj neblokuje žiadne východy.



Pozor: Pred použitím zariadenia si prečítajte návod na použitie.



Pozor: Pred začatím práce alebo zdvíhaním stroja použite vypínač.



Výstraha: Nedotýkajte sa rotujúcich nožov. Čepele nožov sú ostré. Dajte si pozor na useknutie prstov.



Predtým, ako sa ich dotknete, počkajte, kým sa úplne zastavia všetky súčasti stroja. Nože sa aj po vypnutí stroja ešte točia, rotujúci nôž môže spôsobiť zranenie.



Zaistite, aby nedošlo k zraneniam okolostojacich osôb odhodnými cudzími predmetmi.



Pozor: Počas prevádzky udržiavajte bezpečnú vzdialenosť od zariadenia.



Na stroji sa nevozte.



Nabíjačka batérií obsahuje bezpečnostný transformátor.



Na čistenie zariadenia nepoužívajte vysokotlakovú umývačku ani záhradnú hadicu.

## Prevádzka

- ▶ Pred prácou na samotnej kosačke (napr. údržba, výmena nástroja atď.), ako aj počas prepravy a skladovania, kosačku vypnite pomocou vypínača.
- ▶ Deti by mali byť pod dozorom, aby sa zaistilo, že sa so strojom nebudú hrať.
- ▶ Nikdy nedovoľte deťom, osobám so zníženými fyzickými alebo mentálnymi schopnosťami, zníženými schopnosťami vnímania alebo s nedostatočnými skúsenosťami alebo znalosťami, ani osobám, ktoré nie sú oboznámené s týmito pokynmi, aby používali kosačku. Miestne predpisy môžu obmedzovať minimálny vek užívateľa.
- ▶ Nepoužívajte stroj, keď ste bosí alebo v otvorených sandáloch, vždy noste uzavreté obuv a dlhé nohavice.
- ▶ Vyhňte sa koseniu v nepriaznivých poveternostných podmienkach, najmä v prípade nebezpečenstva blesku.
- ▶ Užívateľ je zodpovedný za nehody alebo ohrozenie iných osôb alebo ich majetku.
- ▶ Ak sa počas prevádzky stroja vyskytne akékoľvek nebezpečenstvo, stlačte červené tlačidlo STOP.
- ▶ Zaistite správnu inštaláciu obvodového drôtu podľa pokynov v inštaláčnej príručke.



Kompletné pokyny k inštalácii kosačky Miimo nájdete v inštaláčnej príručke dodávanej s výrobkom.

- ▶ Pravidelne kontrolujte miesto, kde sa kosačka používa, a odstráňte všetky kamene, konáre, drôty a iné cudzie predmety.
- ▶ V pracovnej oblasti nevedzte žiadne sieťové káble pod napätím. Ak sa do robotičkej kosačky zamotá sieťový kábel, musí byť pred akýmkoľvek pokusom o jeho odstránenie izolovaný.
- ▶ Pravidelne kontrolujte, či žacie nože, skrutky žacích nožov alebo žacie zariadenie nie sú opotrebované alebo poškodené. Opotrebované alebo poškodené žacie nože a skrutky vymeňte ako celú sadu, aby sa zabezpečila vyváženosť.
- ▶ Nikdy nepoužívajte zariadenie, ak má poškodené ochranné kryty, alebo bez ochranných zariadení.
- ▶ Ruky ani nohy nedávajte do blízkosti rotujúcich častí.
- ▶ Nikdy nedvíhajte ani neprenášajte kosačku keď beží motor.
- ▶ Nenechávajte stroj bez dozoru, ak viete, že v bezprostrednej blízkosti sa nachádzajú zvieratá, deti alebo ľudia.
- ▶ Stroj naštartujte podľa pokynov a buďte v dostatočnej vzdialenosti od rotujúcich častí.
- ▶ Nepoužívajte výrobok v rovnakom čase ako postrekovacie zariadenie a používajte plánovanie činnosti tak, aby ste zaistili, že dva systémy sa nikdy nespustia súčasne.
- ▶ Ak sa zariadenie z nejakého dôvodu ponorí do vody, vyberte ho z vody a vypnite ho pomocou vypínača. Nepokúšajte sa zariadenie zapínať, ale obráťte sa na vášho autorizovaného predajcu Honda.
- ▶ **Zariadenie neupravujte.** Neautorizované úpravy môžu narušiť bezpečnosť vášho zariadenia a môžu spôsobiť zvýšenie hluku a vibrácií

## Vypnite zariadenie pomocou vypínača:

- pred odstraňovaním upchatia,
- pred kontrolou, čistením alebo údržbou stroja,
- pred uskladnením,
- ak zariadenie abnormálne vibruje (zastavte a okamžite skontrolujte),
- po náraze na cudzí predmet, skontrolujte stroj, či nie je poškodený, a požiadajte o radu a potrebné opravy vášho autorizovaného predajcu Honda.

## Údržba

- ▶ **Pri manipulácii alebo práci v blízkosti ostrých nožov vždy používajte záhradné rukavice.**
- ▶ **Pred prácou na kosačke ju vypnite pomocou vypínača.**
- ▶ **Pred prácou na nabíjacej stanici alebo napájacím zdroji vytriahnite zástrčku zo siete.**

Vonkajšie časti zariadenia dôkladne očistite mäkkou kefou a handričkou. **Nepoužívajte vodu, rozpúšťadlá**

**ani leštidlá.** Odstráňte všetku trávu a zvyšky, najmä z vetracích otvorov.

Kosačku otočte hore nohami a pravidelne čistite oblasť nožov a otočné kolieska. Na odstránenie zhrutnených odrezkov trávy použite tvrdú kefku alebo škrabku (pozri obrázok J).

Nože sú použiteľné z oboch strán.

- ▶ Skontrolujte, či sú všetky matice a skrutky utiahnuté, aby ste zaistili bezpečnú prácu so záhradným náradím. (viď obrázok K)
- ▶ Pravidelne vizuálne kontrolujte stroj a z dôvodu bezpečnosti vymeňte opotrebované alebo poškodené časti.
- ▶ Zaistite, aby sa používali iba oficiálne náhradné diely Honda.
- ▶ Vymeňte všetky nože a skrutky podľa potreby.

## Uskladnenie počas zimy

- ▶ **Kosačku vypnite pomocou vypínača.**
- ▶ Kosačka bude pracovať pri teplote od 5 °C do 45 °C. Počas zimnej sezóny, keď je teplota v záhrade neustále pod 5 °C, kosačku a nabíjaciu stanicu uskladnite na bezpečnom a suchom mieste mimo dosahu detí.

Na kosačku ani nabíjaciu stanicu nekladte iné predmety.

Pri preprave na veľké vzdialenosti sa odporúča používať originálny obal.

- ▶ Kosačku skladujte iba v teplotnom rozmedzí od -20 °C do 50 °C. Napríklad nenechajte kosačku v lete v aute.

## Aktualizácia softvéru

- ▶ Kosačka má rozhranie USB, ktoré sa má používať výhradne na aktualizácie softvéru, ktoré vykonáva autorizovaný predajca Honda. Používajte iba schválené USB.org kľúče (formátované na FAT 32) a schválené káble USB.org OTG.
- ▶ **Nepoužívajte rozhranie USB na žiadne ďalšie účely. Nezapájajte žiadne externé zariadenia.**
- ▶ Automatické aktualizácie softvéru môžete umožniť aj v ponuke nastavení Miimo aplikácie Mii-monitor Smartphone.

## Nebezpečenstvo batérie

- ▶ Nabíjajte iba v nabíjacej stanici schválenej Hondou.
- ▶ Miimo bude pracovať pri teplote od 5 °C do 45 °C. Ak je teplota batérie mimo tohto rozsahu, Miimo zobrazí správu a neopustí nabíjaciu stanicu. Ak je v prevádzke, Miimo sa vráti do nabíjacej stanice alebo zostane na svojom mieste.
- ▶ Ak je batéria vadná, môže z nej uniknúť tekutina a prísť do kontaktu so susednými komponentmi. Skontrolujte všetky príslušné diely a kontaktujte autorizovaného predajcu Honda.

- ▶ V nepravdepodobnom prípade, že z batérie vytečie tekutina, zabráňte akýmkoľvek kontaktu so strojom. Ak dôjde ku kontaktu s tekutinou, vyhľadajte lekársku pomoc.
- ▶ **Stroj ani batériu neotvárajte.** Nebezpečenstvo skratu a úrazu elektrickým prúdom.
- ▶ **Chráňte stroj pred ohňom. Nebezpečenstvo výbuchu batérie.** V prípade požiaru alebo výbuchu batérie kontaktujte záchrannú službu.
- ▶ **V prípade poškodenia a nesprávneho použitia stroja sa môžu z batérie uvoľňovať výpary. Zabezpečte čerstvý vzduch a v prípade problémov vyhľadajte lekársku pomoc.** Výpary môžu podráždiť dýchacie ústrojenstvo.

## Bezpečnostné upozornenia pre nabíjaciu stanicu a napájací zdroj

- ▶ **Na nabíjanie kosačky používajte iba originálnu nabíjaciu stanicu Honda a napájací kábel.** V opaknom prípade hrozí riziko požiaru alebo výbuchu.
- ▶ **Pravidelne kontrolujte nabíjaciu stanicu, napájací zdroj, káble a zástrčky. Ak sa zistí poškodenie alebo starnutie, odpojte ich od nabíjacej stanice alebo od napájacieho zdroja a nepoužívajte ich. Nikdy neotvárajte nabíjaciu stanicu ani napájací zdroj. Opravy nechajte vykonávať iba kvalifikovaným technikom Honda a používajte iba originálne náhradné diely.** Poškodená nabíjacia stanica, napájací zdroj, kábel alebo zástrčka zvyšuje riziko úrazu elektrickým prúdom.
- ▶ **Nabíjaciu stanicu a napájací zdroj nepoužívajte na ľahko horľavých povrchoch (napr. papier, textil atď.) alebo v ich blízkosti.** Zahrievanie nabíjacej stanice a napájacieho zdroja počas nabíjania môžu predstavovať nebezpečenstvo požiaru.
- ▶ **Robte stály dohľad nad deťmi.** Tým sa zabezpečí, že sa deti nebudú hrať s nabíjacou stanicou, napájacím zdrojom alebo so strojom.
- ▶ Napätie uvedené na napájacom zdroji musí zodpovedať napätiu zdroja napájania.
- ▶ Odporúčame, aby bol zdroj napájania zapojený iba do zásuvky, ktorá je chránená prúdovým chráničom s citlivosťou 30 mA. Pravidelne kontrolujte prúdový chránič (RCD).
- ▶ Napájací kábel musí byť v pravidelných intervaloch skontrolovaný na známky poškodenia.
- ▶ V prípade zaplavenia nabíjacej stanice vypnite napájanie a kontaktujte autorizovaného predajcu Honda.
- ▶ Nikdy sa nedotýkajte sieťovej zástrčky ani žiadnej inej zástrčky mokrými rukami.





- ▶ Káble neprechádzajte, nestláčajte ani neťahajte. Káble chráňte pred teplom, olejom a ostrými hranami.

Napájací zdroj je z bezpečnostných dôvodov dvojito izolovaný a nevyžaduje žiadne uzemnenie. Prevádzkové napätie je 230 V AC, 50 Hz (v prípade krajín mimo EÚ 220 V, prípadne 240 V). Pre podrobnosti kontaktujte vášho autorizovaného predajcu Honda.

V prípade pochybností kontaktujte kvalifikovaného elektrikára alebo najbližšieho autorizovaného predajcu Honda.

## Symbody

Nasledujúce symboly sú dôležité pre prečítanie a porozumenie návodu na obsluhu, najmä schém. Prosím zoberte na vedomie symboly a ich význam. Správna interpretácia symbolov vám pomôže používať záhradný produkt lepšie a bezpečnejšie.

Symbol	Význam
	Použite ochranné rukavice
	Povolená akcia
	Zakázaná akcia
	Príslušenstvo/náhradné diely

## Určené použitie

Kosačka je určená na kosenie trávnik v domácnosti. Nepoužívajte kosačku vnútri.

Nepoužívajte kosačku na žiadne iné účely z dôvodu zvýšeného rizika nehôd a poškodenia kosačky. Nikdy sa nepokúšajte upravovať kosačku akýmkoľvek spôsobom, pretože to môže mať za následok nehody alebo poškodenie kosačky.

## Technické údaje

Robotická kosačka trávy	Jednotka SI	HRM70 Live
Šírka záberu	cm	19
Výška kosenia	mm	30 – 50
Uhol svahu (max.)	°/%	15/27
Veľkosť trávnik		
– maximálne	m <sup>2</sup>	700
– na jedno nabitie do <sup>A)</sup>	m <sup>2</sup>	85
Hmotnosť podľa procedúry EPTA 01:2014	kg	7,6
Stupeň ochrany		IPX4
Výrobné číslo		viď typový štítok na kosačke
Prevádzkový rozsah frekvencie (induktívny snímač)	kHz	5
max. sila magnetického poľa (induktívny snímač) (na 10 m)	dB $\mu$ A/m	44
Prevádzkový rozsah frekvencie (GSM)	MHz	880 – 960
	MHz	1710 – 1880
Max. prenosový výkon (GSM)	dBm	33
<b>Batéria</b>		<b>Li-Ion</b>
Menovité napätie	VDC	18
Kapacita	Ah	2,5
Počet článkov batérie		5
Pracovný čas, až do <sup>A)</sup>	min	75
Doba nabijania (max.)	min	60
<b>Obvodový drôt</b>		
– drôt v balení	m	175
– minimálna požadovaná dĺžka	m	20
– maximálna dovolená dĺžka	m	350
<b>Nabíjacia stanica</b>		
Vstupné napätie	VDC	24
Spotreba energie zapnuté nabíjanie/obvodový drôt	W	73/2,6
Nabíjací prúd (do)	A	2,3
Povolený rozsah teplôt pri nabíjaní <sup>B)</sup>	°C	5 – 45
Hmotnosť podľa procedúry EPTA 01:2014	kg	1,65
Stupeň ochrany		IPX4
<b>Napájací zdroj</b>		
Švajčiarsko		80004-Y0H-003
Spojené kráľovstvo		80003-Y0H-003
Ostatná Európa		80002-Y0H-003
Vstupné napätie (AC)	V	220 – 240
Ochranná trieda		□ / II
Interval	Hz	50 – 60
Výstupné napätie (DC)	V	24
Stupeň ochrany		IPX7
Hmotnosť	kg	1,25

A) Závisí od výšky kosenia, stavu trávy a vlhkosti

B) Vnútorná teplota batérie

Špecifikácie sa vzťahujú na menovité napätie [U] 230 V. Tieto špecifikácie sa môžu líšiť pri rôznych napätiach a v modeloch špecifických pre danú krajinu.



## Informácie o hluku/vibráciách

Hodnoty emisií hluku stanovené podľa EN 50636-2-107. Hladiny hluku produktu vážené A sú zvyčajne: Hladina hluku 61 dB(A). Nepresnosť K = 2 dB.

## Vysvetlenie obrázkov

Akcia	Obrázok	Strana
Príslušenstvo	A	100
Rozsah dodávky/vybalenie kosačky	B	101
Položenie obvodového drôtu	C	101
Predlžujúci obvodový drôt	D	102
Položenie obvodového drôtu okolo vnútorného objektu	E	102
Zdvíhanie a prenášanie kosačky	F	103
Nastavenie výšky kosenia	G	103
Place & Mow	H	104
Pridanie ďalšieho trávnik	I	104
– s dodatočnou nabíjacou stanicou (vpravo)		
– bez dodatočnej nabíjacej stanice (hore vľavo)		
Čistenie	J	105
Údržba	K	105
Pripojenie napájacej jednotky	L	106

## Inštalácia



Skontrolujte, či je obvodový drôt úplne pripevnený k zemi, aby ste predišli uvoľňovaniu dlhých úsekov drôtu.

Akýkoľvek uvoľnený drôt môže predstavovať nebezpečenstvo zakopnutia.

Z oblasti kosenia odstráňte kamene, voľné kusy dreva, drôty, živé káble a ďalšie cudzie predmety.

Uistite sa, že oblasť kosenia je rovná a nemá priekopy, drážky a strmé svahy nad 15°/27 %, ktoré sú pre kosačku čistými prekážkami.

Nabíjacia stanica musí byť umiestnená na drôte na vonkajšom okraji oblasti kosenia. Nesmie byť umiestnená na strane nástroja alebo záhradného prístrešku stojaceho ako ostrov vo vnútri koseného trávnik.

Pred inštaláciou a pred prvým kosením novej sezóny a vždy, keď by bola tráva vyššia ako 5 mm, odporúčame pokosiť trávnik najskôr konvenčnou kosačkou.

Žací mechanizmus kosačky je navrhnutý na kosenie malých trávnych porastov (30 – 50 mm). Odrezky ostávajú ako mulč na hnojenie trávnik. Výška kosenia je nastaviteľná na 30, 40 a 50 mm.

Odporúča sa začať s vyšším nastavením a potom postupne znižovať výšku, keď drôt zmizne pod trávou. Takto sa zabráni tomu, aby Miimo rozsekol drôt.

Dodatočný obvodový drôt je možné pridať pomocou konektora drôtu (pozri obrázky D – E).

Obvodový drôt môže byť predĺžený až na maximálnu dĺžku 350 m. Obvodový drôt môže byť zahrabaný až 5 cm pod zemou (alebo pod nekovovými doskami).

Aby ste predišli poškodeniu obvodového drôtu, nerýpajte a nehrabte oblasť, kde je umiestnený.

Pri pokladaní drôtu sa vyhýbajte uhlom menším ako 45°. Môže to ovplyvniť výkon.

## Displej

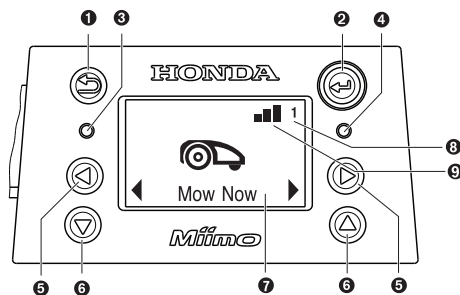

Symbol	Význam
1	Tlačidlo späť
2	Potvrdzujúce tlačidlo Ak počas kosenia stlačíte potvrdzujúce tlačidlo, kosačka sa vráti do nabíjacej stanice
3	Červená LED svieti: chyba kosačky
4	Zelená LED svieti: kosačka je zapnutá Zelená LED nesvieti: Kosačka je neaktívna a na aktiváciu sa vyžaduje váš štvorciferný kód PIN. Alebo je kosačka vypnutá, musí byť zapnutý vypínač a na aktiváciu kosačky musí byť daný štvormiestny PIN kód. Poznámka: počas aktualizácie softvéru sa rozsvieti zelená a červená LED.
5	Tlačidlo vľavo/vpravo
6	Tlačidlo hore/dole
7	Displej s dialógovou obrazovkou
8	1 2 3 Číslo záhrady (zobrazuje sa, keď je v pamäti kosačky viac ako jedna mapa záhrady)
9	Sieťový signál prítomný Sieťový signál neprítomný

Ak do 10 minút nezadáte žiadny vstup, displej sa prepne do režimu spánku.

## Pridanie ďalšej záhrady/trávnika (pozri obrázok I)

Na inštaláciu Miima do ďalšieho trávniku postupujte podľa pokynov v inštaláčnej príručke.

**Samostatný trávnik so samostatnou nabíjacou stanicou (pozri obrázok I, vpravo):** Kosačku je možné používať až na troch rôznych trávnikoch. Pre dodatočný trávnik, samostatná nabíjacia stanica (viď obrázok A) a potrebné obvodové dróty a kolíky sa vyžadujú. Ak je zvolený plán alebo funkcia Honda „Smart Timer“ bude kosiť trávu v rámci časových úsekov v oblasti v ktorej sa nachádza.

Pri prenášaní medzi rôznymi samostatnými trávnikmi kosačku vypnite.

Poznámka: softvérové aktualizácie sa musia vykonávať na kosačke v každej nabíjacej stanici.

Aby sa pri uskladnení na zimné obdobie zabezpečilo zapamätanie ktorá nabíjacia stanica patrí do ktorej záhrady, odporúča sa označiť nabíjacie stanice číslom záhrady a popisom.

**Bez samostatnej nabíjacej stanice:** Je možné prepojiť trávniky umiestnením obvodového drôtu medzi oboma trávnikovými plochami čo najbližšie k sebe (pozri obrázok I, vľavo hore). Dodatočná plocha trávniku bez nabíjacej stanice sa nezaznamená do pamäte mapy a kosačka nebude používať stratégiu kosenia Map & Mow v tejto oblasti trávniku bez nabíjacej stanice. Maximálna odporúčaná plocha trávniku bez nabíjacej stanice je 50 m<sup>2</sup>. Kosačka bude kosiť, až kým sa nevybije batéria a na nabíjanie sa musí presunúť späť do nabíjacej stanice.

## Kosenie

- ▶ **Nedovoľte deťom vozit' sa na kosačke.**
- ▶ **Pred zdvíhaním stlačte tlačidlo zastavenia na hornej časti kosačky. Kosačku vždy zdvíhajte za rukoväť. (pozri obrázok F)**

Uistite sa, že v oblasti kosenia nie sú malé zvieratá, ako sú ježkovia alebo korytnačky.

Po úspešnej inštalácii môžete začať kosť okamžite stlačením „mow“ na bezplatnej aplikácii Honda Mii-monitor. Môžete tiež nastaviť naprogramovaný plán pomocou funkcie Honda „Smart Timer“, ktorá môže tiež plánovať budúce kosenia podľa toho, kedy sa predpokladá dážď.

Manuálny „plán kosenia“ je tiež možné nastaviť podľa vašich potrieb.

Kosačka musí pokosiť trávnik trikrát úplne (urobiť 3 úplné kosenia), aby sa trávnik naučila. Počas fázy učenia nemusí byť vizuálny výsledok optimálny.

Približné časy kosenia na úplné pokrytie záhrady pomocou Map & Mow sú uvedené nižšie. Upozorňujeme, že časy kosenia sa budú líšiť v závislosti od zložitosti trávniku a počtu objektov v záhrade.

100 m <sup>2</sup>	4 h
500 m <sup>2</sup>	16 h
700 m <sup>2</sup>	22 h

Nastavte plán s častými opakovaniami. Dosiahnete tým dobré výsledky kosenia, nabitie batérie vydrží dlhšie a vyhnete sa odrezkom na trávniku.

### Keď kosačka kosí

v režime „manual“, kosačka bude kosiť pokým nepokosí trávnik. Kosenie sa preruší iba na nabíjanie batérie. Po kosení trávniku sa kosačka vráti do nabíjacej stanice.

V programovateľnom režime „Calendar“ alebo s plánovacou funkciou Honda „Smart Timer“ kosačka pracuje nepretržite po nastavenú dobu. Kosenie sa preruší iba na nabíjanie batérie. Ak je trávnik kosiený pred koncom časového úseku, kosačka sa vráti do nabíjacej stanice.

Ak chcete predčasne zastaviť kosenie, stlačte tlačidlo **Dock** v aplikácii Honda Mii-monitor. Môžete tiež poslať kosačku späť do nabíjacej stanice stlačením potvrdzujúceho tlačidla  na Miimovi na potvrdenie.

### Režim šetrenia energie

Kosačka znižuje svoju spotrebu energie tým, že automaticky vypína napájanie obvodového drôtu, keď nekosi a nie je nabíjaná.

Ak chcete kosačku prebudíť na diaľku z úsporného režimu, stlačte „Mow“ v aplikácii Honda Mii-monitor. Ak sa plán alebo funkcia Honda „Smart Timer“ aktivuje, signál v drôte sa automaticky spustí.

### Kosenie malých trávnikov pomocou programu „Place & Mow“

**Place & Mow** je určený na kosenie malých plôch, ktoré si vyžadujú špeciálne ošetrovanie bez toho, aby bolo potrebné kosť celý trávnik, ako je napríklad plocha pod kúskom záhradného nábytku, ktorý bol odstránený. Kosačka musí byť umiestnená v ľavom dolnom rohu zamýšľanej oblasti na kosenie **H**). Konečná kosená plocha závisí od podmienok trávniku; nebude to nevyhnutne presný štvorec. Po skončení „Place & Mow“, postupujte podľa pokynov na obrazovke. Poznámka: Z bezpečnostných dôvodov nie je možné používať „Place & Mow“ mimo obvodového drôtu.

### Snímače

**Kosačka je vybavená nasledujúcimi snímačmi:**

- Tlačidlo Snímač zdvíhu sa aktivuje, keď sa kosačka zdvihne.
- Tlačidlo Snímač prevrátenia zistí, kedy sa kosačka prevráti.
- Tlačidlo Snímač náklonu sa aktivuje, keď kosačka dosiahne uhol sklonu 32°.

Keď je jeden zo senzorov aktivovaný, napr. snímač zdvíhu, hnacie motory a žacie nože sa zastavia. Na displeji sa zobrazí správa, napr. „lift-up“.

- Tlačidlo Snímač prekážky detekuje predmety/prekážky pozdĺž celého predného okraja kosačky a spôsobuje zmenu smeru.

## Nabíjanie batérie

Batéria je vybavená monitorovaním teploty, ktoré umožňuje nabíjanie, iba ak je vnútorná teplota batérie v rozsahu od 5 °C do 45 °C.



Lítium-iónová batéria sa dodáva čiastočne nabitá. Počas inštalácie obvodového drôtu sa odporúča kosačku nabíjať v nabíjacej stanici.









Lítium-iónové batérie možno nabíjať kedykoľvek bez toho, aby sa znížila ich životnosť. Prerušenie nabíjania nemá za následok poškodenie batérie.

Ak je batéria takmer vybitá alebo je vybitá, kosačka sa vypne ochranným obvodom: nože sa už nehýbu.

## Navigácia v menu

V nasledujúcej tabuľke sú vysvetlené rôzne položky menu dostupné na Miimo. Väčšina týchto funkcií je dostupná aj v aplikácii Honda Mii-monitor.

Hlavné menu	Sub-menu 1	Sub-menu 2	Vysvetlenie
 Mow now			Stlačením tlačidla potvrdenia odošlete kosačku na kosenie. V „ <b>Off/Manual</b> “, bude kosačka bude kosiť pokým sa na displeji nezobrazí „ <b>garden complete</b> “. V režime „ <b>Calendar</b> “, bude kosačka pracovať až do konca časového obdobia alebo pokým sa na displeji nezobrazí „ <b>garden complete</b> “ (podľa toho, čo nastane skôr).
 Plánovacia funkcia	„Smart Timer“		Funkcia Honda „ <b>Smart Timer</b> “ je optimalizovaná na základe veľkosti trávnik a poskytuje ďalšiu funkčnosť na pripojenie k miestnemu poskytovateľovi predpovede počasia. V predvolenom nastavení kosačka vykonáva dva úplné kosenia týždenne a začína o 8:00. Plánovacia funkciu Smart Timer môžete nastaviť použitím bezplatnej aplikácie Honda Mii-monitor.
Plánovacia funkcia		Upraviť (zvolený deň)	Naprogramujte plán kosenia nastavením jednotlivých dní kosenia a prevádzkových intervalov (do 2 na deň).
		Nekosiť/odstrániť blok	Týmto sa odstráni zodpovedajúci blok pre vybraný deň. Počet úplných kosení za týždeň pre aktuálny plán sa zobrazuje v dolnej časti displeja.
		Vypnúť/Manuálne	Výberte túto možnosť, keď sa nemá použiť žiadny plán. Kosačka začne kosiť iba aktiváciou funkcie „Mow now“.

Hlavné menu	Sub-menu 1	Sub-menu 2	Vysvetlenie
 Nastavenie	 Prevádzkový režim	Place & Mow	Vyberte veľkosť medzi 2 m x 2 m, 3 m x 3 m a 4 m x 4 m.
		Kosenie bez nabíjacej stanice	Kosačka bude kosiť v dodatočnom trávniku bez nabíjacej stanice v náhodnom režime, kým sa nevybíje batéria.
	 Bezpečnosť	Automatické uzamknutie	Pokiaľ nie sú tlačidlá stlačené 3 minúty automaticky sa uzamknú. Odporúča sa z bezpečnostných dôvodov a proti krádeži.
		– Zap.	PIN kód je vyžadovaný pre reaktiváciu po automatickom uzamknutí
		– Vyp.	Tlačidlá sú vždy pripravené na zadanie.
		Zmena PINu	Zmena PIN kódu si vyžaduje najskôr zadanie existujúceho PIN kódu.
		Alarm	
	 Dátum a čas	– Zap.	Alarm je aktivovaný.
		– Vyp.	Alarm je deaktivovaný.
	 Nastavenie jazyka		Nastavte aktuálny dátum a čas.
		Zmena jazyka.	
 Info	Stav systému	Informácie o nabíjaní batérie, informácie o systéme a čase prevádzky a nabíjania kosačky.	
	 Pokročilé	ID drôtu	Zmeňte ID obvodového drôtu, keď sú možné interferencie.
Nastavenie snímača/stav trávniku		Vyberte spomedzi možností Nízka (nerovná zem), Normálna a Vysoká (klzká zem). Sensor nárazu kosačky bude viac alebo menej citlivý v závislosti od vybraného stavu trávniku.	
Remap		Vymaže aktuálnu mapu záhrady.	
Fabrický reset		Obnovením pôvodných fabrických nastavení kosačky sa vymažú všetky osobné nastavenia (nie PIN). Po obnovení fabrických nastavení si bude musieť kosačka znova namapovať trávniky.	
Prehľad záhrady		Zobrazuje počet zmapovaných záhrad, ich veľkosť, ID drôtu a dátum posledného kosenia záhrady.	
Zmazanie záhrady		Vymažte jednu konkrétnu záhradnú mapu alebo vyberte vymazanie všetkých máp súčasne.	
Pomenovanie kosačky		Zmeňte názov zobrazený na displeji. Môžete ho zmeniť tiež v aplikácii Honda Mii-monitor. Možné sú iba písmená latinskej abecedy. Počet znakov je obmedzený. Táto funkcia nie je k dispozícii vo všetkých jazykoch.  V niektorých jazykoch (napríklad v češtine alebo poľštine) nemá zmena názvu vplyv na zobrazenie kvôli špecifickým požiadavkám gramatiky.	
 Náradie		Kontrola hladiny	Informácie o zemnom uhle kosačky. Ak je kosačka v nabíjacej stanici a bodka na displeji nie je v označenom kruhu, nabíjacia stanica sa musí umiestniť na nové, vodorovnejšie miesto.
	Signál drôtu	Detekuje signál drôtu prijatý z obvodového drôtu a indikuje jeho silu (pre servisného agenta).  Kosačka nebude v nabíjacej stanici prijímať žiadny drôtový signál.	

## Odstraňovanie porúch



Problém	Možná príčina	Nápravné opatrenia
LED na nabíjacej stanici bliká	Obvodový drôt je prerušený, príliš dlhý alebo príliš krátky. Vodič nie je pripojený a kosačka nie je v nabíjacej stanici.	Skontrolujte, či obvodový drôt nie je prerušený a má dĺžku medzi 20 a 350 metrov. Potom vypnite a znovu zapnite napájanie. Pri inštalácii kosačky postupujte podľa pokynov v Inštaláčnej príručke.
Nadmerné vibrácie/hluk	Uvoľnená skrutka noža Žací nôž je poškodený/ohnutý	Utiahnite skrutku čepele na krútiaci moment 2,5 Nm. Vymeňte nôž (pozri obrázok K).
Kosačka spoľahlivo nedokuje	Obvodový drôt nie je správne pripojený k nabíjacej stanici	Pri pokladaní obvodového drôtu postupujte podľa pokynov v inštaláčnej príručke.
	Obvodový drôt blízko zdroja rušenia	Odstráňte akýkoľvek prebytočný (napr. stočený) obvodový drôt okolo nabíjacej stanice. Zmeňte ID obvodového drôtu v menu.
Kosačka nefunguje	Vypínač nie je zapnutý	Vytiahnite kosačku z nabíjacej stanice, zapnite vypínač a vložte kosačku späť do nabíjacej stanice (uistite sa, že je nabíjacia stanica zapnutá – LED sa rozsvieti na zeleno).
	Možné upchatie	Vždy najskôr vypnite vypínač, až potom skontrolujte čo je pod kosačkou. Vyčistite podľa potreby (vždy s nasadenými ochrannými rukavicami).
	Batéria nie je úplne nabitá	Umiestnite kosačku do nabíjacej stanice, aby ste ju mohli nabíjať. Nabíjacia stanica musí byť zapnutá.
	Tráva je príliš vysoká	Pred použitím kosačky koste trávnik s bežnou kosačkou na najnižšiu výšku kosenia.
	Batéria je príliš studená/horúca	Kosačka pracuje, keď je vnútorná teplota batérie medzi 5 °C – 45 °C. Nechajte kosačku vychladnúť/zahriať sa. Ak sa chyba vyskytuje často, nabíjacia stanica by mala byť umiestnená do tieňa.
Kosačka stojí na trávniku s vypnutým displejom	Prevádzkové problémy	Stlačením tlačidla potvrdenia sa obrazovka rozsvieti alebo umiestnite kosačku do nabíjacej stanice.
Kosačka sa nenabíja	Batéria je príliš studená/horúca	Kosačka pracuje, keď je vnútorná teplota batérie medzi 5 °C – 45 °C. Nechajte kosačku vychladnúť/zahriať sa. Ak sa chyba vyskytuje často, nabíjacia stanica by mala byť umiestnená do tieňa.
	Nabíjacia stanica nie je zapnutá	Zapnite napájanie nabíjacej stanice. Ak sa nabíjacia stanica nespustí, obráťte sa na autorizovaného predajcu Honda.
	Nabíjacie kolíky sú skorodované	Vyčistite nabíjacie kolíky.
Kosačka je mimo obvodového drôtu	Obvodový drôt na svahu	Medzi obvodovým drôtom a svahom so sklonom 15°/27 % ponechajte 30 cm.
	Prekážka v blízkosti obvodového drôtu	Odstráňte prekážku.

Problém	Možná příčina	Nápravné opatrenia
Časť trávniku zostali nepokosené	Kosačka vyžaduje viac kosení na dokončenie záhrady	Nechajte kosačku bežať 3 celé kosenia, aby ste pokryli celú plochu trávnik.
	Časový úsek nie je dostatočne dlhý na veľkosť záhrady	Predĺžte čas kosenia alebo použite plánovaciu funkciu Honda „Smart Timer“.
	Vzdialenosť medzi obvodovými drôti je príliš malá	Zväčšite vzdialenosť medzi obvodovými drôti na minimum 75 cm.
	Hrubé podmienky kosenia	Zvoľte „nerovná zem/nízka citlivosť“ možnosť z položky menu "podmienky trávnik/nárazový snímač". Zrovnejte záhradu/odstráňte/hrbole/vyznačte obvodové drôty nevyhovujúce oblasti – Postupujte podľa pokynov v inštaláčnej príručke.
	Tráva je príliš vysoká	Zvoľte „nerovná zem/nízka citlivosť“ možnosť z položky menu „podmienky trávnik/nárazový snímač“.
	Svahy v záhrade sú príliš strmé	Zaistite, aby kosačka pracovala iba na svahoch 15 stupňov alebo menej a plná záhrada nie je na svahu.
Kosačka uviazne v záhrade	Objekty prekážky, ktoré nie sú vyznačené	Použite obvodový drôt na označenie prekážok, na ktorých sa kosačka často zasekne.
	Novo položený trávnik	Pred použitím kosačky nechajte niekoľko týždňov usadiť sa. Zvoľte „nerovná zem/nízka citlivosť“ možnosť z položky menu „podmienky trávnik/nárazový snímač“. Po zalievaní počkajte, kým sa kosačka nespustí.
Kosačka neúmyselne kosí kvety atď. Alebo prechádza cez určité prekážky	Predmety/prekážky pod 5 cm nie sú vyznačené	Prekážku označte obvodovým drôtom opúšťajúcim 30 cm od objektu alebo odstráňte predmety/prekážky.
Kosenie sa nezdá byť logické	Systém Map & Mow závisí od podmienok záhrady. Kosačka nemusí nevyhnutne pokračovať v ďalšej nepokosenej oblasti.	Ďalšie informácie nájdete v Inštaláčnej príručke. Ak sa správanie opakuje často, premapujte záhradu.
	Kosačka nie je vždy v priamom smere, keď cestujete medzi oblasťami	Nie sú potrebné žiadne nápravné opatrenia.
	Kosačka často nenájde správnu polohu alebo sa otočí na mieste	Zmeňte ID drôtu.
	Drôty prekrížené pri označovaní predmetu	Postupujte podľa pokynov v inštaláčnej príručke.
	Kosačka beží v náhodných cestách v dodatočnom trávniku bez nabíjacej stanice.	Normálne správanie. Systém Map & Mow funguje iba v priestoroch s nabíjacou stanicou.
Obvodový drôt sa stále urezáva	Drôt nie je napnutý medzi kolíkmi Vzdialenosť medzi kolíkmi je viac ako 75 cm	Drôt napnite a zaistite, aby vzdialenosť medzi kolíkmi bola maximálne 75 cm. Postupujte podľa pokynov v inštaláčnej príručke. Na opravu odpojenia použite drôtové konektory.

Problém	Možná príčina	Nápravné opatrenia
Kosačka zanecháva nerovnomerný povrch/nizku kvalitu kosenia	Kosačka nekosí dostatočne často	Koste častejšie, aby ste dosiahli dobrý výsledok (napr. pomocou väčšieho alebo dlhšieho časového úseku).
	Žacie nože sú tupé	Žacie nože obráťte alebo vymeňte (pozri obrázok <b>K</b> ).
	Možné upchatie	Vždy najskôr vypnite vypínač, až potom skontrolujte čo je pod kosačkou. Vyčistite podľa potreby (vždy s nasadenými ochrannými rukavicami).
Obvodový drôt nebol detekovaný	V nabíjacej stanici nie je napájanie	Skontrolujte, či je nabíjacia stanica zapnutá (LED svieti).
	Obvodový drôt je odrezaný	Skontrolujte obvodový drôt, či nie je poškodený.
	Nesprávna inštalácia (napr. nedostatočná vzdialenosť medzi drôtmi)	Postupujte podľa pokynov v inštaláčnej príručke.
	Obvodový drôt blízko zdroja rušenia	Odstráňte akýkoľvek prebytočný (napr. stočený) obvodový drôt okolo nabíjacej stanice. Zmeňte ID obvodového drôtu v menu.
Tlačidlo výšky kosenia je zaseknuté	Možné upchatie	Vždy najskôr vypnite vypínač, až potom skontrolujte čo je pod kosačkou. Vyčistite podľa potreby (vždy s nasadenými ochrannými rukavicami).

## Popredajný servis a servis aplikácii

Pri každej korešpondencii a objednávke náhradných dielov vždy uveďte 4 + 7-ciferné číslo výrobku uvedené na typovom štítku kosačky.

Je možné, že je potrebná softvérová verzia vašej kosačky (pozri „**Menu > Settings > Info**“).

Ak sa požaduje, aby sa kosačka vrátila autorizovanému predajcovi Honda, kosačka a nabíjacia stanica sa musia vždy vrátiť spolu.

Z dôvodu bezpečnosti a udržania vysokej úrovne výkonu musí byť vykonávaná pravidelná kontrola a údržba výrobku.

Pravidelná údržba taktiež napomôže predĺžiť jej životnosť.

Honda odporúča aby bola každoročná údržba vykonaná autorizovaným predajcom Honda.

## Preprava

Na obsiahnuté lítium-iónové batérie sa vzťahujú legislatívne požiadavky týkajúce sa nebezpečného tovaru. Batérie sú vhodné na cestnú prepravu zo strany používateľa bez ďalších obmedzení.

Pri preprave cez tretie strany (napr. leteckou dopravou alebo špedičnou agentúrou) sa musia dodržiavať osobitné požiadavky na balenie a označovanie. Pri príprave produktu na prepravu sa vyžaduje konzultácia s odborníkom na nebezpečné materiály.

## Likvidácia



Záhradný odpad, batérie, príslušenstvo a obaly by sa mali triediť na životné prostredie šetriacu recykláciu.



Záhradný odpad a batérie/nabíjateľné batérie neodhadzujte do komunálneho odpadu!

## Iba pre krajiny ES:

V zmysle európskej smernice 2012/19/EÚ musia byť elektrické a elektronické zariadenia, ktoré už nie sú použiteľné, a v zmysle európskej smernice 2006/66/ES, musia byť chybné alebo použité batérie separované a zlikvidované spôsobom, ktorý nepoškodzuje životné prostredie.

## Batérie:

### Li-Ion:

Prosím dodržiavajte pokyny uvedené v časti Preprava.

**MAJOR Honda DISTRIBUTOR ADDRESSES**  
**WICHTIGE ADRESSEN VON Honda VERTRIEBSHÄNDLERN**  
**INDIRIZZI DEI PRINCIPALI DISTRIBUTORI Honda**  
**ADRESSES DES PRINCIPAUX CONCESSIONNAIRES Honda**  
**ADRESSEN BELANGRIJKE HONDA-DISTRIBUTEURS**  
**ADRESSER TILL STÖRRE HONDA-ÅTERFÖRSÄLJARE**  
**ADRESY HLAVNÝCH OBCHODNÝCH ZASTÚPENÍ Honda**

**AUSTRIA**

**Honda Motor Europe Ltd**  
 Hondastraße 1  
 2351 Wiener Neudorf  
 Tel.: +43 (0)2236 690 0  
 Fax: +43 (0)2236 690 480  
<http://www.honda.at>  
[HondaPP@honda.co.at](mailto:HondaPP@honda.co.at)

**BALTIC STATES**  
**(Estonia/Latvia/Lithuania)**  
**NCG Import Baltics OU**

Meistri 12  
 13517 Tallinn  
 Harju County Estonia  
 Tel.: +372 651 7300  
 Fax: +372 651 7301  
[info.baltic@ncgimport.com](mailto:info.baltic@ncgimport.com)

**BELARUS**

**JV Scanlink Ltd**  
 Montazhnikov lane 4th, 5-16 Minsk  
 220019  
 Republic of Belarus  
 Tel.: +375172349999  
 Fax: +375172380404  
[honda@jpmotors.lt](mailto:honda@jpmotors.lt)

**BELGIUM**

**Honda Motor Europe Ltd**  
 Doornveld 180-184  
 1731 Zellik  
 Tel.: +32 2620 10 00  
 Fax: +32 2620 10 01  
<http://www.honda.be>  
[bh\\_pe@honda-eu.com](mailto:bh_pe@honda-eu.com)

**BULGARIA**

**Premium Motor Ltd**  
 Andrey Lyapchev Blvd no 34  
 1797 Sofia  
 Bulgaria  
 Tel.: +3592 423 5879  
 Fax: +3592 423 5879  
<http://www.hondamotor.bg>  
[office@hondamotor.bg](mailto:office@hondamotor.bg)

**CROATIA**

**AS Domžale Moto center d.o.o.**  
 Brezence  
 SI-8216 Mirna Peč  
 Tel.: +386 1 562 37 00  
<http://www.honda-as.com>  
[info@honda-as.com](mailto:info@honda-as.com)

**CYPRUS**

**Powerline Products Ltd**  
 Cyprus - Nicosia  
 Vasiliias 18 2232 Latsia  
 Tel.: 0035799490421  
[info@powerlinecy.com](mailto:info@powerlinecy.com)  
<http://www.powerlinecy.com>

**CZECH REPUBLIC**

**BG Technik cs, a.s.**  
 U Zavodiste 251/8  
 15900 Prague 5 - Velka  
 Chuchle  
 Tel.: +420 2 838 70 850  
 Fax: +420 2 667 111 45  
<http://www.honda-stroje.cz>

**DENMARK**

**TIMA A/S**  
 Ryttermarken 10  
 DK-3520 Farum  
 Tel.: +45 36 34 25 50  
 Fax: +45 36 77 16 30  
<http://www.tima.dk>

**FINLAND**

**OY Brandt AB.**  
 Tuupakantie 7B  
 01740 Vantaa  
 Tel.: +358 207757200  
 Fax: +358 9 878 5276  
<http://www.brandt.fi>

**FRANCE**

**Honda Motor Europe Ltd**  
 Division Produit d'Equipement  
 Parc d'activités de Pariest,  
 Allée du 1er mai  
 Croissy Beaubourg BP46, 77312  
 Marne La Vallée Cedex 2  
 Tel.: 01 60 37 30 00  
 Fax: 01 60 37 30 86  
<http://www.honda.fr>  
[espace-client@honda-eu.com](mailto:espace-client@honda-eu.com)

**GERMANY**

**Honda Deutschland**  
 Niederlassung der Honda Motor  
 Europe Ltd.  
 Kundenbetreuung  
 Postfach 10 32 33  
 D-60102 Frankfurt am Main  
 Tel.: (069) 83 00 60  
 Mo.-Fr. von 8.00 Uhr – 18.00 Uhr  
 Fax: (069) 83 00 65 – 110  
<http://www.honda.de>  
[info@post.honda.de](mailto:info@post.honda.de)

**GREECE**

**Technellas S.A.**  
 92 Athinon Ave  
 10442 Athens, Greece  
 Tel.: +30 210 519 31 10  
 Fax: +30 210 519 31 14  
[mail@technellas.gr](mailto:mail@technellas.gr)

**HUNGARY**

**MP Motor Co., Ltd.**  
 Kamaraerdei ut 3.  
 2040 Budaors  
 Tel.: +36 23 444 971  
 Fax: +36 23 444 972  
<http://www.hondakisgepek.hu>  
[info@hondakisgepek.hu](mailto:info@hondakisgepek.hu)

**IRELAND**

**Two Wheels Ltd**  
 M50 Business Park, Ballymount  
 Dublin 12  
 Tel.: +353 1 4381900  
 Fax: +353 1 4607851  
<http://www.hondaireland.ie>  
[sales@hondaireland.ie](mailto:sales@hondaireland.ie)

**ISRAEL**

**Mayer's Cars and Trucks Co.Ltd. -  
 Honda Division**  
 Shevah 5, Tel Aviv, 6777936  
 Israel  
 +972-3-6953162  
[OrenBe@mct.co.il](mailto:OrenBe@mct.co.il)



**ITALY**

**Honda Motore Europe Ltd**  
Via della Cecchignola, 13  
00143 Roma  
Tel.: +848 846 632  
Fax: +39 065 4928 400  
<http://www.hondaitalia.com>  
[info.power@honda-eu.com](mailto:info.power@honda-eu.com)

**MACEDONIA**

**AS Domžale Moto center d.o.o.**  
Brezence  
SI-8216 Mirna Peč  
Tel.: +386 1 562 37 00  
<http://www.honda-as.com>  
[info@honda-as.com](mailto:info@honda-as.com)

**MALTA**

**The Associated Motors  
Company Ltd.**  
New Street in San Gwakklin Road  
Mriehel Bypass, Mriehel QRM17  
Tel.: +356 21 498 561  
Fax: +356 21 480 150  
[mgalea@gasanzammit.com](mailto:mgalea@gasanzammit.com)

**NORWAY**

**Berema AS**  
P.O. Box 454 1401 Ski  
Tel.: +47 64 86 05 00  
Fax: +47 64 86 05 49  
<http://www.berema.no>  
[berema@berema.no](mailto:berema@berema.no)

**POLAND**

**Aries Power Equipment**  
Puławska 467  
02-844 Warszawa  
Tel.: +48 (22) 861 43 01  
Fax: +48 (22) 861 43 02  
<http://www.ariespower.pl>  
<http://www.mojahonda.pl>  
[info@ariespower.pl](mailto:info@ariespower.pl)

**PORTUGAL**

**GROW Productos de Forza  
Portugal**  
Rua Fontes Pereira de Melo, 16  
Abrunheira, 2714-506 Sintra  
Tel.: +351 211 303 000  
Fax: +351 211 303 003  
<http://www.grow.com.pt>  
[geral@grow.com.pt](mailto:geral@grow.com.pt)

**ROMANIA**

**Agrisorg SRL**  
Sacadat Str Principala  
Nr 444/A Jud. Bihor  
Romania  
Tel.: (+4) 0259 458 336  
[info@agrisorg.com](mailto:info@agrisorg.com)

**SERBIA & MONTENEGRO**

**AS Domžale Moto center d.o.o.**  
Brezence  
SI-8216 Mirna Peč  
Tel.: +386 1 562 37 00  
<http://www.honda-as.com>  
[info@honda-as.com](mailto:info@honda-as.com)

**SLOVAK REPUBLIC**

**Honda Motor Europe Ltd  
Slovensko, organizačná zložka**  
Prievozská 6 821 09 Bratislava  
Tel.: +421 2 32131111  
Fax: +421 2 32131112  
<http://www.honda.sk>

**SLOVENIA**

**AS Domžale Moto center d.o.o.**  
Brezence  
SI-8216 Mirna Peč  
Tel.: +386 1 562 37 00  
<http://www.honda-as.com>  
[info@honda-as.com](mailto:info@honda-as.com)

**SPAIN & all Provinces**

**Greens Power Products, S.L.**  
Poligono Industrial Congost –  
Av Ramon Ciuirans n°2  
08530 La Garriga - Barcelona  
Tel.: +34 93 860 50 25  
Fax: +34 93 871 81 80  
<http://www.hondaencasa.com>

**SWEDEN**

**Honda Motor Europe Ltd filial Sverige**  
Box 31002 - Långhusgatan 4  
215 86 Malmö  
Tel.: +46 (0)40 600 23 00  
Fax: +46 (0)40 600 23 19  
<http://www.honda.se>  
[hpesinfo@honda-eu.com](mailto:hpesinfo@honda-eu.com)

**SWITZERLAND**

**Honda Motor Europe Ltd.  
Succursale de Satigny/Genève**  
Rue de la Bergère 5  
1242 Satigny  
Tel.: +41 (0)22 989 05 00  
Fax: +41 (0)22 989 06 60  
<http://www.honda.ch>

**TURKEY**

**Anadolu Motor Uretim Ve  
Pazarlama As**  
Sekerpinar Mah  
Albayrak Sok No 4  
Cayirova 41420  
Kocaeli  
Tel.: +90 262 999 23 00  
Fax: +90 262 658 94 17  
<http://www.anadolumotor.com.tr>  
[antor@antor.com.tr](mailto:antor@antor.com.tr)

**UKRAINE**

**Dnipro Motor LLC**  
3, Bondarsky Alley,  
Kyiv, 04073, Ukraine  
Tel.: +380 44 537 25 76  
Fax: +380 44 501 54 27  
[igor.lobunets@honda.ua](mailto:igor.lobunets@honda.ua)

**UNITED KINGDOM**

**Honda Motor Europe Ltd**  
Cain Road  
Bracknell  
Berkshire  
RG12 1 HL  
Tel.: +44 (0)845 200 8000  
<http://www.honda.co.uk>

## EC Declaration of Conformity

1. The undersigned, Peter Neckebroeck, on behalf of the authorized representative, herewith declares that the machinery described below fulfils all the relevant provisions of:

- Directive 2006/42/EC on machinery
- Directive 2014/30/EU on electromagnetic compatibility
- Directive 2014/35/EU relating to electrical equipment designed for use within certain voltage limits
- Directive 2014/53/EU on radio equipment
- Directive 2011/65/EU – (EU) 2015/863 on the restriction of the use of certain hazardous substances in electrical and electronic equipment

2. Description of the machinery

a)	Product:	Robotic lawnmower			
b)	Function:	Cutting of grass			
c)	Model	d)	Type	e)	Serial number
	HRM70E		EC / BC / SC		*2

3. Manufacturer

Honda Motor Europe Ltd.  
Cain Road, Bracknell, RG12 1HL, United Kingdom

4. Authorized representative and able to compile the technical documentation

Honda Motor Europe Ltd – Aalst Office  
Wljinngaardveld 1 (Noord V), 9300 Aalst, Belgium

5. References to applied standards

EN 60335-1:2012+AC:2014+A11:2014	ETSI EN 301 489-1 V2.2.3
+A13:2017+A14:2019	ETSI EN 301 489-3 V2.1.1
EN 50636-2-107:2015+A1:2018+A2:2020	ETSI EN 301 511 V12.5.1
EN 55014-1:2017	draft ETSI EN 301 511 V12.5.5
EN 55014-2:2015	ETSI EN 303 447 V1.1.1
EN 50665:2017	draft ETSI EN 303 447 V1.2.1
EN 50581:2012	draft ETSI EN 301 489-52 V1.1.0

6. 2014/53/EU: Annex III (Module B, EU-type examination)

The notified body (ACB, Inc., 1588) performed EU-type examination and issued the EU-type examination certificate: \*2

7. Done at:

Aalst, Belgium

8. Date:

\*2

Peter Neckebroeck  
Head of Certification  
Honda Motor Europe Ltd – Aalst Office

\*1: See Specification page/ voir la page Spécifications/ Siehe Spezifikationsseite/ Vedere la pagina delle specifiche/ Zie pagina met specificities/ Se specificationsidan/ Pozrite si stránku s technickou dokumentáciou

\*2: See Original EC Declaration of Conformity/ voir la Déclaration CE de conformité d'origine/ Siehe Original-EG-Konformitätserklärung/ Vedere la Dichiarazione di conformità CE originale/ Zie originele EG-verklaring van overeenstemming/ Se ursprunglig EG-försäkran om överensstämmelse/ Pozrite si pôvodné ES vyhlásenie o zhode

<p><b>Fransais (French)</b> Déclaration CE de Conformité 1. Le soussigné, Petere Neckebroek, représentant du constructeur, déclare que la machine décrite ci-dessous répond à toutes les dispositions applicables de * Directive Machine 2006/42/CE * Directive 2014/30/UE en lien avec la compatibilité électromagnétique * Directive 2014/35/UE relatives au matériel électrique destiné à être employé dans certaines limites de tension * Directive 2014/53/UE concernant les équipements hertziens * Directive 2011/65/UE relative à la limitation de l'utilisation de certaines substances dangereuses dans les équipements électriques et électroniques 2. Description de la machine a) Produit: Tondeuse à gazon robotisée b) Fonction : couper de l'herbe (tondre) c) Modèle   d) Type   e) Numéro de série 3. Constructeur 4. Représentant autorisé et en charge des éditions de documentation techniques 5. Référence aux normes appliquées 6. 2014/53/UE : ANNEXE III (Module B, Examen UE de type) l'organisme notifié (ACB, Inc., 1588) a réalisé l'examen UE de type et a délivré le certificat d'examen UE de type: 7. Fait à   8. Date</p>	<p><b>Italiano (Italian)</b> Dichiarazione CE di Conformità 1. Il sottoscritto, Petere Neckebroek in rappresentanza del costruttore, dichiara qui di seguito che la macchina sotto descritta soddisfa tutte le disposizioni pertinenti delle: * Direttiva macchine 2006/42/CE * Direttiva 2014/30/UE sulla compatibilità elettromagnetica * Direttiva 2014/35/UE relative al materiale elettrico destinato ad essere adoperato entro taluni limiti di tensione * Direttiva 2014/53/UE riguardante le apparecchiature radio * Direttiva 2011/65/UE sulla restrizione dell'uso di determinate sostanze pericolose nelle apparecchiature elettriche ed elettroniche 2. Descrizione della macchina a) Prodotto: Rasaerba robotizzato b) Funzione : Taglio di erba c) Modello   d) Tipo   e) Numero di serie 3. Costruttore 4. Rappresentante autorizzato e competente per la compilazione della documentazione tecnica 5. Riferimento alle norme applicate 6. 2014/53/UE: ALLEGATO III (Modulo B, Esame UE del tipo) l'organismo notificato (ACB, Inc., 1588) ha effettuato l'esame UE del tipo e rilasciato il certificato di esame UE del tipo: 7. Fatto a   8. Data</p>	<p><b>Deutsch (German)</b> EG-Konformitätserklärung 1. Der Unterzeichner, Petere Neckebroek der den Hersteller vertritt, erklärt hiermit dass das hierunter genannte Maschine allen einschlägigen Bestimmungen der * entspricht. * Maschinenrichtlinie 2006/42/EG * Richtlinie 2014/30/UE über die elektromagnetische Verträglichkeit * Richtlinie 2014/35/UE betreffend elektrische Betriebsmittel zur Verwendung innerhalb bestimmter Spannungsgrenzen * Richtlinie 2011/65/UE über Funkanlagen * Richtlinie 2014/53/UE zur Beschränkung der Verwendung bestimmter gefährlicher Stoffe in Elektro- und Elektronikgeräten 2. Beschreibung der Maschine a) Produkt: Rasenmä Roboter b) Funktion : Gras schneiden c) Modell   d) Typ   e) Seriennummer 3. Hersteller 4. Bevollmächtigter und in der Position, die technische Dokumentation zu erstellen 5. Verweis auf aufwendbare Standards 6. 2014/53/UE: ANHANG III (Modul B, EU-Baumusterprüfung) Die notifizierte Stelle (ACB, Inc., 1588) hat EU-Baumusterprüfung und folgende EU-Baumusterprüfbescheinigung ausgestellt: 7. Ort   8. Datum</p>
<p><b>Nederlands (Dutch)</b> EG-verklaring van overeenstemming 1. Ondergetekende, Petere Neckebroek, vertegenwoordiger van de constructeur, verklaart hiermee dat het hieronder beschreven machine voldoet aan alle toepasselijke bepalingen van: * Richtlijn 2006/42/EG betreffende machines * Richtlijn 2014/30/UE betreffende elektromagnetische overeenstemming * Richtlijn 2014/35/UE inzake elektrisch materiaal bestemd voor gebruik binnen bepaalde spanningsgrenzen * Richtlijn 2011/65/UE betreffende radioapparatuur * Richtlijn 2011/65/UE betreffende beperking van het gebruik van bepaalde gevaarlijke stoffen in elektrische en elektronische apparatuur 2. Beschrijving van de machine a) Product: Robotmaaiër b) Functie : gras maaien c) Model   d) Type   e) Seriennummer 3. Fabrikant 4. Gemachtigde van de fabrikant en in staat om de technische documentatie samen te stellen 5. Referentie voor toegepaste normen 6. 2014/53/UE: BIJLAGE III (Modul B, EU-typeonderzoek) De aangemelde instantie (ACB, Inc., 1588) heeft een EU-typeonderzoek uitgevoerd en het certificaat van EU-typeonderzoek afgegeven: 7. Plaats   8. Datum</p>	<p><b>Dansk (Danish)</b> EF OVERENSTEMMELSEERKLÆRING 1. UNDERTEGNEDE, Petere Neckebroek, SOM REPRÆSENTERER PRODUCENTEN, ERKLÆRER HERMED AT MASKINEN, SOM ER BESKREVET NEDENFOR, OPFYLDER ALLE RELEVANTE BESTEMMELSER FØLGENDE: * MASKINDIREKTIV 2006/42/EF * Direktiv 2014/30/UE om elektromagnetisk kompatibilitet * Direktiv 2014/35/UE lovgivning om elektrisk materiel bestemt til anvendelse inden for visse spændingsgrænser * Direktiv 2011/65/UE om radioudstyr * direktiv 2011/65/UE om begrænsning af anvendelsen af visse farlige stoffer i elektrisk og elektronisk udstyr 2. BESKRIVELSE AF PRODUKTET a) Produkt: Robotplæneklipper b) ANVENDELSE: Græsklipning c) Model   d) TYPE   e) SERIENUMMER 3. PRODUCENT 4. AUTORISERET REPRÆSENTANT OG I STAND TIL AT UDARBEJDE DEN TEKNISKE DOKUMENTATION 5. Henvisning til anvendte standarder 6. 2014/53/UE: BILAG III (Modul B, EU-typeprøevning) det bemyndigede organ (ACB, Inc., 1588) har foretaget EU-typeprøevning og udstedt EU-typeprøevningsattest: 7. STED   8. DATO</p>	<p><b>Ελληνικά (Greek)</b> ΕΚ-Δήλωση συμμόρφωσης 1. Ο κάτωθι υπογεγραμμένος, Petere Neckebroek, εκπροσωπώντας τον κατασκευαστή, δηλώνει ότι το παρακάτω περιγραφόμενο όχημα πληροί όλες τις σχετικές προδιαγραφές του: * Οδηγία 2006/42/ΕΚ για μηχανές * Οδηγία 2014/30/ΕΕ σχετικά με την ηλεκτρομαγνητική συμβατότητα * Οδηγία 2014/35/ΕΕ αναφερομένων στο ηλεκτρολογικό υλικό που προορίζεται να χρησιμοποιηθεί εντός ορισμένων ορίων τάσης * Οδηγία 2011/65/ΕΕ σχετικά με το ραδιοεξοπλισμό * Οδηγία 2011/65/ΕΕ για τον περιορισμό της χρήσης ορισμένων επικίνδυνων ουσιών σε ηλεκτρικό και ηλεκτρονικό εξοπλισμό 2. Περιγραφή μηχανήματος α) προϊόν: Αυτόματη γλασοκίττα β) λειτουργία: για κόψιμο γρασιδιού γ) Μοντέλο δ) Τύπος ε) Αριθμός σειράς παραγωγής 3. Κατασκευαστής 4. Εξουσιοδοτημένος αντιπρόσωπος και είναι σε θέση να καταρτίσει τον τεχνικό φάκελο 5. Παραπομπή στα ισχύοντα πρότυπα Α. Παραπομπή στα ισχύοντα πρότυπα Ε. 2014/53/ΕΕ: ΠΑΡΑΡΤΗΜΑ ΙΙΙ (Ενότητα Β, Εξέταση τύπου ΕΕ) ο κοινοποιημένος οργανισμός (ACB, Inc., 1588) πραγματοποίησε Εξέταση τύπου ΕΕ και εξέδωσε το πιστοποιητικό εξέτασης τύπου ΕΕ: 7. Η δοκιμή έγινε   8. Ημερομηνία</p>
<p><b>Svenska (Swedish)</b> EG-försäkran om överensstämmelse 1. Undertecknad, Petere Neckebroek, representant för tillverkaren, deklarerar härmed att maskinen beskriven nedan följer alla relevanta bestämmelser enligt: * Direktiv 2006/42/EG gällande maskiner * Direktiv 2014/30/UE på elektromagnetisk kompatibilitet * Direktiv 2014/35/UE om elektrisk utrustning avsedd för användning inom vissa spänningssgränser * Direktiv 2011/65/UE om radioutrustning * Direktiv 2011/65/UE om begränsning av användning av vissa farliga ämnen i elektrisk och elektronisk utrustning 2. Maskinbeskrivning a) Produkt: Robotgräsklippare b) Funktion: gräsklippning c) Modell   d) Typ   e) Seriennummer 3. Tillverkare 4. Auktoriserad representant och ska kunna sammanställa teknisk dokumentation 5. Referens för tillämpad standard 6. 2014/53/UE: BILAGA III (Modul B, EU-typkontroll) det anmälda organet (ACB, Inc., 1588) har utfört EU-typkontroll och utfärdat EU-typgodkänningsintyg: 7. Utfärdat vid   8. Datum</p>	<p><b>Español (Spanish)</b> Declaración de Conformidad CE 1. El firmante, Petere Neckebroek, en representación del fabricante, adjunto declara que la máquina abajo descrita, cumple las cláusulas relevantes de: * Directiva 2006/42/CE de maquinaria * Directiva 2014/30/UE sobre compatibilidad electromagnética * Directiva 2014/35/UE sobre el material eléctrico destinado a utilizarse con determinados límites de tensión * Directiva 2011/65/UE sobre equipos radioeléctricos * Directiva 2011/65/UE sobre restricciones a la utilización de determinadas sustancias peligrosas en aparatos eléctricos y electrónicos 2. Descripción de la máquina a) Producto: Robot cortacésped b) Función: Cortar el césped c) Modelo   d) Tipo   e) Número de serie 3. Fabricante 4. Representante autorizado que puede compilar el expediente técnico 5. Referencia a normas aplicadas 6. 2014/53/UE: ANEXO III (Módulo B, Examen UE de tipo) El organismo notificado (ACB, Inc., 1588) ha efectuado el examen UE de tipo y expedido el certificado de examen UE de tipo: 7. Realizado en   8. Fecha</p>	<p><b>Română (Romanian)</b> CE-Declarație de Conformitate 1. Subsemnatul Petere Neckebroek, reprezentant producătorului, declar prin prezenta faptul ca echipamentul descris mai jos îndeplinește toate condițiile necesare din: * Directiva 2006/42/CE privind echipamentul * Directiva 2014/30/UE privind compatibilitatea electromagnetică * Directiva 2014/35/UE cu privire la echipamentele electrice destinate utilizării în cadrul unor anumite limite de tensiune * Directiva 2014/53/UE privind echipamentele hertziene * Directiva 2011/65/UE privind restricțiile de utilizare a anumitor substanțe periculoase în echipamentele electrice și electronice 2. Descrierea echipamentului a) Produsul: Masina de tuns robotizata b) Domeniul de utilizare: tunderea ierbuli c) Model   d) Tip   e) Serie produs 3. Producător 4. Reprezentant autorizat și abilitat să realizeze documentația tehnică 5. Referință la standardele aplicate 6. 2014/53/UE: ANEXA III (Modulul B, Examinarea UE de tip) Organismul notificat (ACB, Inc., 1588) a efectuat examinarea UE de tip și a emis certificatul de examinare UE de tip: 7. Emisa la   8. Data</p>

<p><b>Português ( Portuguese )</b>          Declaração CE de Conformidade          1. O abaixo assinado, Petere Neckebroek, representante do fabricante, declara que a máquina abaixo descrita cumpre todas as estipulações relevantes da:          * Diretiva 2006/42/CE de máquina          * Diretiva 2014/30/UE relativa à compatibilidade eletromagnética          * Diretiva 2014/35/UE relativa à harmonização das legislações dos Estados-Membros no domínio do material eléctrico destinado a ser utilizado dentro de certos limites de tensão          * Diretiva 2014/53/UE relativa aos equipamentos de rádio          * Diretiva 2011/65/UE relativa à restrição do uso de determinadas substâncias perigosas em equipamentos eléctricos e electrónicos          2. Descrição da máquina          a) Produto: Robot corta relva          b) Função: corte de relva          c) Modelo d) Tipo e) Número de série          3. Fabricante          4. Mandatário com capacidade para compilar documentação técnica          5. Referência às normas aplicadas          6. 2014/53/UE: ANEXO III (Módulo B, Exame UE de tipo) o organismo notificado: (ACB, Inc., 1588) Efetuou Exame UE de tipo e emitiu o certificado de exame UE de tipo:          7. Feito em 8. Data</p>	<p><b>Polski ( Polish )</b>          Deklaracja zgodności WE          Producenta, niniejszym Petere Neckebroek reprezentujący producenta, niniejszym deklaruje, że urządzenie opisane poniżej spełnia wszelkie właściwe postanowienia:          * Dyrektywy maszynowej 2006/42/WE          * Dyrektywa 2014/30/UE Kompatybilności Elektromagnetycznej          * Dyrektywa 2014/35/UE odnoszącej się do sprzętu elektrycznego przewidzianego do stosowania w określonych granicach napięcia          * Dyrektywa 2014/53/UE w sprawie urządzeń radiowych          * Dyrektywę 2011/65/UE w sprawie ograniczenia stosowania niektórych niebezpiecznych substancji w sprzęcie elektrycznym i elektronicznym          2. Opis urządzenia:          a) Produkt: Robot koszący          b) Funkcja: ścinanie trawy          c) Model d) Typ e) Numer seryjny          3. Producent          4. Upoważniony Przedstawiciel oraz osoba upoważniona do przygotowania dokumentacji technicznej          5. Odniesienie do zastosowanych norm          6. 2014/53/UE: ZAŁĄCZNIK III (Modul B, Badanie typu UE)          jednostka notyfikowana (ACB, Inc., 1588) przeprowadziła Badanie typu UE i wydała certyfikat badania typu UE:          7. Miejsce 8. Data</p>	<p><b>Suomi / Suomen kieli (Finnish)</b>          EY-VAKUUTUSTENLUKUAUSUUSVAKUUTUS          1. Allekirjoittanut valmistaja edustaja Petere Neckebroek vakuuttaa täten, että alla mainittu kone/tuote täyttää kaikki seuraavaan määräykseen:          * Konedirektiivi 2006/42/EY          * Direktiivi 2014/30/EU sähkömagneettinen yhteensopivuus          * Direktiivi 2014/35/EU tietyllä jänniteluella toimivia sähköllä laiteita koskevan jäsenvaltioiden lainsäädännön lähentämisestä          * Direktiivi 2014/53/EU radioaaltolaitteita          * direktiivi 2011/65/EU tietytjen vaarallisten aineiden käytön rajoittamisesta sähkö- ja elektronikkalaitteissa          2. TUOTTEEN KUVAUS          a) Tuote: Robotiruohonleikkuri          b) Toiminto: ruohon leikkaus          c) Malli d) Tyyppi e) SARJANUMERO          3. VALMISTAJA          4. Valmistajan edustaja ja teknisten dokumenttien laatija          5. Viitattu sovellettuihin standardeihin          6. 2014/53/UE: LIITE III (Moduuli B, EU-tyyppitarkastus) ilmoitettu laitos (ACB, Inc., 1588) suoritti EU-tyyppitarkastus ja antoi EU-tyyppitarkastusodistuksen:          7. TEHTY 8. PÄIVÄMÄÄRÄ</p>
<p><b>Magyar ( Hungarian )</b>          EK-megfelelőségi nyilatkozata          1. Alulírott Petere Neckebroek mint a gyártó képviselője nyilatkozom, hogy az általam gyártott gép megfelel az összes, alább felsorolt direktívának:          * 2006/42/EK Direktívának berendezésekre          * Irányelv 2014/30/EU a meghatározott feszültségű áramú berüli használatra elektromos berendezésekre          * 2014/53/UE irányelve a rádióberendezésekről          * Tanács 2011/65/EU egyes veszélyes anyagok elektromos és elektronikus berendezésekben való alkalmazásának korlátozásáról          2. A gép leírása          a) Termék: Robotfűnyíró          b) Funkció: fű levágása          c) Modell d) Típus e) Sorozatszám          3. Gyártó          4. Meghatalmazott képviselője és képes összehállítani a műszaki dokumentációt          5. Referencia az alkalmazott szabványokhoz          6. 2014/53/UE: III. MELLÉKLET (B modul, EU-típusvizsgálat)          A(z) (ACB, Inc., 1588) bejelentett szervezet elvégzte a(z) EU-típusvizsgálat, és a következő EU-típusvizsgálati tanúsítványt adta ki:          7. Keltetés helye 8. Keltetés ideje</p>	<p><b>Cestina (Czech)</b>          ES - Prohlášení o shodě          1. Zástupce výrobce, Petere Neckebroek svým podpisem potvrzuje, že stroj popsaný níže splňuje požadavky příslušných opatření:          * Směrnice 2006/42/ES pro strojní zařízení          * Směrnice 2014/30/UE týkající se elektromagnetické kompatibility          * Směrnice 2014/35/UE týkající se elektrických zařízení určených pro používání v určitých mezích napětí          * Nařízení 2011/65/EU o omezení používání některých nebezpečných látek v elektrických a elektronických zařízeních          2. Popis zařízení          a) Výrobek: Robotická sekačka          b) Funkce: Sekání trávy          c) Model d) Typ e) Výrobní číslo          3. Výrobce          4. Zplnomocněný zástupce a osoba pověřená kompletní technické dokumentace          5. Odkaz na platné standardy          6. 2014/53/UE: PŘÍLOHA III (Modul B, EU přezkoušení typu)          oznámený subjekt (ACB, Inc., 1588) provedl EU přezkoušení typu a vydal certifikát EU přezkoušení typu:          7. Podepsáno v 8. Datum</p>	<p><b>Latviešu (Latvian)</b>          EK atbilstības deklarācija          1. Zemāk minētais Petere Neckebroek kā ražotāja pārstāvis ar šo apliecinā, ka zemāk aprakstītie mašīna, atbilst visiem zemāk norādīto direktīvu saturaļiem:          * Direktīva 2006/42/EK par mašīnām          * Direktīva 2014/30/ES par elektromagnētisko sadarbību          * Direktīva 2014/35/ES uz elektroierīcēm, kas paredzētas lietošanai noteiktās sprieguma robežās          * Direktīva 2014/53/ES par radioierīcēm          * Direktīva 2011/65/ES par dažu bīstamu vielu izmantošanas ierobežošanu elektriskās un elektroniskās iekārtās          2. Iekārtas apraksts          a) Produkts: Robotizētie zāles pļāvēji          b) Funkcija: zāles pļaušana          c) Modeļa d) Tips e) Sērijas numurs          3. Ražotājs          4. Autorizētais pārstāvis, kas spēj sastādīt tehnisko dokumentāciju          5. Atsauc uz piemērotajiem standartiem          6. 2014/53/ES: III PIELIKUMS (B modulis, ES tipa pārbaude)          pazinotā struktūrā (ACB, Inc., 1588) ir veikusi ES tipa pārbaude un izdevusi ES tipa pārbaudes sertifikātu:          7. Vieta 8. Datums</p>
<p><b>Slovenčina (Slovak)</b>          ES vyhlásenie o zhode          1. Dolupodpísaný pán Petere Neckebroek zastupujúci výrobcu týmto vyhlasuje, že uvedeny strojev je v zhode s nasledovnými smernicami:          * Smernica 2006/42/ES (Strojné zaradenia)          * Smernica 2014/30/UE na elektromagnetickú kompatibilitu          * Smernica 2014/35/UE týkajúca sa elektrických zaradenia určeného na používanie v rámci určitých limitov napätia          * Smernica 2011/65/UE o rádiovom zaradení          * Rady 2011/65/UE o obmedzení používania určitých nebezpečných látok v elektrických a elektronických zaradeniach          2. Popis stroja          a) Produkt: Robotická kosačka          b) Funkcia: Kosenie trávy          c) Model d) Typ e) Výrobné číslo          3. Výrobca          4. Autorizovaný zástupca schopný zostaviť technickú dokumentáciu          5. Referencia na použité normy          6. 2014/53/UE: PRÍLOHA III (Modul B, EÚ skúška typu) notifikovaný orgán (ACB, Inc., 1588) vykonal EÚ skúška typu a vydal certifikát EÚ skúšky typu:          7. Miesto 8. Dátu</p>	<p><b>Eesti (Estonian)</b>          EÜ vastavusdeklaratsioon          1. Allkirjurluuta, Petere Neckebroek, kinnitab tootja volitatud esindajana, et allpool kirjeldatud masina vastab kõikidele alljärgnevale direktiivide sätetele:          * Masinate direktiiv 2006/42/EÜ          * Elektromagnetilise ühilduvuse direktiiv 2014/30/EL          * Direktiiv 2014/35/EL teatavates pingevahemikes kasutatavate elektriseadmete          * Direktiiv 2014/63/EL raadioseadmete          * direktiiv 2011/65/EL teatavate ohtlike aine kasutamise piiramise kohta elektri- ja elektronikaesadmetes          2. Seadmete kirjeldus          a) Toode: Robotilüük          b) Funktsioon: muru niitmine          c) Mudel d) Tüüp e) Seerianumber          3. Tootja          4. Volitatud esindaja, kes on pädev täita tehnilist dokumentatsiooni          5. Viide kohaldatud standarditele          6. 2014/53/EL: III LISA (Modul B, ELi tüübihindamine) teavitatud asutus (ACB, Inc., 1588) teostas ELi tüübihindamist ja andis välja ELi tüübihindamistõendist:          7. Koht 8. Kuupäev</p>	<p><b>Slovenscina (Slovenian)</b>          ES izjava o skladnosti          1. Spodaj podpisani, Petere Neckebroek, ki predstavljam proizvajalca, izjavljam da spodaj opisana stroj urezra vsem navedenim direktivam:          * Direktiva 2006/42/ES o strojih          * Direktiva 2014/30/UE o elektromagnetni združljivosti          * Direktiva 2014/35/UE v zvezi z električno opremo, konstruirano za uporabo znotraj določenih napetostnih          * Direktiva 2014/53/UE o radijski opremi          * Direktiva 2011/65/UE o omejevanju uporabe nekaterih nevarnih snovi v električni in elektronski opremi          2. Opis naprave          a) Proizvod: Robotska kosilnica          b) Funkcija: kosjenje trave          c) Model d) Tip e) Serijska številka          3. Proizvajalec          4. Pooblaščen predstavnik ki lahko predloži tehnično dokumentacijo          5. Sklic na uporabljene standarde          6. 2014/53/UE: PRILOGA III (Modul B, EU-pregled tipa) je prijavljeni organ (ACB, Inc., 1588) izvedel EU-pregled tipa in izdal certifikat o EU-pregledu tipa:          7. Kraj 8. Datum</p>

<p><b>Lietuvių kalba (Lithuanian)</b>  <b>ES atitikties deklaracija</b>  1. Žemiau pasirašęs, p. Petere Neckebroeke atstovaujantis gamintoja, deklaruoju, kad žemiau aprašyta mašina atitinka visas išvardintų direktyvų nuostatas:  * Mechanizmų direktyva 2006/42/EB  * Direktyva 2014/30/ES dėl elektromagnetinio suderinamumo  * Direktyva 2014/35/ES susijusių su elektrotechniniais gaminiiais, skirtais naudoti tam tikrose įtampos ribose  * Direktyva 2014/53/ES dėl radio ryšio įrenginių  * Direktyva 2011/65/ES dėl tam tikrų pavojingų medžiagų naudojimo elektros ir elektroninėje įrangoje apribojimo  2. Priešais aprašymas  a) Gaminyje: Robotai vejojamos  b) Funkcija: žolės pjovimas  c) Modelis d) Tipas e) Serijos numeris  3. Gamintojas  4. Įgaliojasis atstovas ir galintis sudaryti techninę dokumentaciją  5. Nuoroda į taikytus standartus  6. 2014/53/ES: III PRIEDAS (B modulis, ES tipo tyrimas) notifikuoti įstaiga (ACB, Inc., 1588) atliko ES tipo tyrimas ir išdavė ES tipo tyrimo sertifikata;  7. Vieta 8. Data</p>	<p><b>Български (Bulgarian)</b>  <b>ЕО декларация за съответствие</b>  1. Допълнодписаният се Петере Некеброеке, представляващ производителя, с настоящото декларирам, че машините, описани по-долу, отговарят на всички съответни разпоредби на:  * Директива2006/42/ЕО относно машините  * Директива 2014/30/ЕС за Електромагнитна съвместимост  * Директива 2014/35/ЕС във връзка с електрическото оборудване, предназначено за използване при някои ограничения на напрежението  * Директива 2014/53/ЕС относно радиосъоръженията  * Директива 2011/65/ЕС година относно ограничаване за употребата на определени опасни вещества в електрическото и електронното оборудване  2. Описание на машините  a) Нпродукт: косачка-робот  b) Функция: косене на трева  c) Модел d) Тип e) Серийн номер  3. Производител  4. Упълномощен представител и отговорник за съставяне на техническа документация  5. Препратка към приложените стандарти  6. 2014/53/ЕС: ПРИЛОЖЕНИЕ III (Модул В, ЕС изследване на типа)  7. Място на изготвяне 8. Дата на изготвяне</p>	<p><b>Norsk (Norwegian)</b>  <b>EF-Samsvarserklæring</b>  1. Underfendte, Petere Neckebroeke representerer produsenten og herved erklærer at maskinerne beskrevet nedenfor innfallir relevant informasjon fra følgende forskrifter:  * Maskindirektiv 2006/42/EF  * Direktiv 2014/30/EU om Elektromagnetisk kompatibilitet  * Direktiv2014/35/EU relatert til elektrisk utstyr laget for bruk innenfor visse spenningsgrenser.  * Direktiv 2011/65/EU om restriksjoner av bruk av visse farlige stoffer i elektrisk og elektronisk utstyr.  2. Beskrivelse av produkt  a) Produkt: Robot gressklipper  b) Funksjon: Klippe gress  c) Modell d) Type e) Serienummer  3. Produsent  4. Autorisert representant og i stand til å utarbeide den tekniske dokumentasjonen  5. Henvisning til brukte standarder  6. 2014/53/EU: Vedlegg III (modul B, EU-type undersøkelse)  Det tekniske kontrollorgan (ACB, Inc., 1588) utførte EU-typeprøving og utstedte EU-typeprøvsings sertifikatet:  7. Sted 8. Dato</p>
<p><b>Türk (Turkish)</b>  <b>AT Uygunluk Beyanı</b>  1.Aşağıda imzası bulunan Petere Neckebroeke, üreticinin adına, bu yazıyla birlikte aşağıdaki makine ile ilgili tüm hükümlülüklerin yerine getirildiğini beyan etmektedir:  * Makina Emniyet Yönetmeliği 2006/42/AT  * Elektromanyetik Uyumlulukla ilgili 2014/30/AB no' lu yönetmelik  * 2014/35/AB belirli voltaj aralıklarında kullanılmak üzere dizayn edilmiş ekipmanlar hakkındaki yönetmelik  * Radyo Ekipmanlarının 2014/53/AB sayılı direktif  * 2011/65/AB elektrikli ve elektronik ekipmanlarda bazı tehlikeli maddelerin kullanımının yasaklanmasına ilişkin yönetmelik  2. Makinanın tanıtı  a) Ürün: Robotik çim biçme makinası  b) İşlevi : Çimlerin kesilmesi  c) Model d) Tipi e) Seri numarası  3. İmalatçı  4. Teknik dosyayı hazırlamakla yetkili olan Toplulukta yerleşik yetkili temsilci  5. Uygulanan standartlara istinaden  6. 2014/53/EU: Ek III (Modül B, AVRUPA(EU)-tip İnceleme  Onaylanan kuruluş (ACB, Inc., 1588), AVRUPA(EU)-tip İncelemeyi uyguladı ve AVRUPA(EU) tip İnceleme sertifikasını yayınladı:  7. Beyanın yeri : 8. Beyanın tarihi :</p>	<p><b>Isleńska (Icelandic)</b>  <b>ES-Samræmisvísing</b>  1.Undirritaður, Petere Neckebroeke, fyrir hönd framleiðandans, lýsir hér með yfir því að vélin sem lýst hér að neðan samræmist öllum gildandi ákvæðum tilskipunar:  *Leiðbeiningar yfir vélbúnað 2006/42/EB  *TILSKIPUN 2014/30/EU VARDANDI SAMHÆFNI RAFSEGULSVÍÐS  *TILSKIPUN 2014/35/EU varðandi rafknúin tæki sem notast innan tiltekins volta ramma og  * Tilskipun 2011/65/EU varðandi leiðbeiningar um notkun á hættulegum efnum í raf og rafeldni búnaði  2. Lýsing á vélbúnaði  a) Ökuteki: Sjálfstýrð slátuvél  b) Virkni : Gras slegið  c) Gerð d) Tegund e) Serial númer  3. Framleiðandi  4. Löggildir aðilar og fær um að taka saman tækniskjölín  5. Tilvísun til viðeigandi staðla  6. ESB reglugerð 2014/53: viðauki 111 (module B, ESB gerðarpröfun)  Tilkynnt gerð (ACB, Inc., 1588) hefur staðist ESB gerðarpröf og fengið EB gerðarpröfunar vottorð:  7. Gert hjá 8. Dagssetning</p>	<p><b>Hrvatski (Croatian)</b>  <b>EK Izjava o sukladnosti</b>  1.Potpisani, Petere Neckebroeke u ime proizvođača, ovime izjavljuju da strojevi navedeni u nastavku ispunjavaju sve važne odredbe:  * Propisa za strojeve 2006/42/EK  * Propisa 2014/30/EU na elektromagnetsku kompatibilnost  * Direktiva 2014/35/EU se odnosi na električnu opremu predviđenu za korištenje unutar određenih naponskih granica.  * Direktiva 2014/53/EU o radijskoj opremi  * Direktiva 2011/65/EU o ograničenju određenih opasnih supstanci u električnoj i elektronskoj opremi.  2. Opis strojeva  a) Proizvod: Robot kosilica za travu  b) Funkcionalnost : rezanje trave  c) Model d) Tip e) Serijski broj  3. Proizvođač  4. Ovlašteni predstavnik i osoba za sastavljanje tehničke dokumentacije  5. Referencija na primijenjene standarde  6. 2014/53/EU; PRILOG III. (Modul B, EU ispitivanje tipa) prijavljeno tijelo (ACB, Inc., 1588) provelo je EU ispitivanje tipa i izdalo potvrdu o EU ispitivanju tipa:  7. U 8. Datum</p>

## A

Part description/Beschreibung des Teils/Descrizione della parte/Description de la pièce/Beschrijving van onderdelen/Beskrivning av reservdel/Popis dielu	Part number/Teilenummer/ Numero categorico/Référence de la pièce/Onderdeelnummer/ Reservdelsnummer/Číslo dielu
Power supply unit (EU)/Netzteil (EU)/Unità di alimentazione (UE)/Bloc d'alimentation (UE)/Voedingseenheid (EU)/Strömförsörjningsenhet (EU)/Napájací zdroj (EU)	80002-Y0H-003
Power supply unit (UK)/Netzteil (UK)/Unità di alimentazione (UK)/Bloc d'alimentation (UK)/Voedingseenheid (UK)/Strömförsörjningsenhet (UK)/Napájací zdroj (UK)	80003-Y0H-003
Power supply unit (CH)/Netzteil (CH)/Unità di alimentazione (CH)/Bloc d'alimentation (CH)/Voedingseenheid (CH)/Strömförsörjningsenhet (CH)/Napájací zdroj (CH)	80004-Y0H-003
Blades and bolts (pack of 3 each)/Messer und Schrauben (Packung à jeweils 3 Stück)/Lame e bulloni (confezione da 3 pezzi ciascuna)/Lames et boulons (lot de 3 de chaque)/Messen en bouten (set van 3 elk)/Knivar och bultar (paket med 3 vardera)/Nože a skrutky (každý po 3 kusy)	80018-Y0E-003
Blades and bolts (pack of 9 each)/Messer und Schrauben (Packung à jeweils 9 Stück)/Lame e bulloni (confezione da 9 pezzi ciascuna)/Lames et boulons (lot de 9 de chaque)/Messen en bouten (set van 9 elk)/Knivar och bultar (paket med 9 vardera)/Nože a skrutky (každý po 9 kusov)	80019-Y0E-003
Bolt (single)/Schraube (einzeln)/Bullone (singolo)/Boulon (unique)/Bout (enkel)/Bult (enkel)/Skrutka (jedna)	80020-Y0E-003
Bolts (pack of 3)/Schrauben (Packung à 3 Stück)/Bulloni (confezione da 3)/Boulons (lot de trois)/Bouten (set van 3)/Bultar (3-pack)/Skrutka (sada 3)	80021-Y0E-003
Bolts (pack of 9)/Schrauben (Packung à 9 Stück)/Bulloni (confezione da 9)/Boulons (lot de neuf)/Bouten (set van 9)/Bultar (9-pack)/Skrutka (sada 9)	80022-Y0E-003
Boundary wire (125m)/Begrenzungsdraht (125 m)/Cavo perimetrale (125 m)/Fil périmétrique (125 m)/Begrenzingskabel (125 m)/Begränsningskabel (125 m)/Obvodový drôt (125 m)	80023-Y0E-003
Pegs (pack of 50)/Stifte (Packung à 50 Stück)/Picchetti (confezione da 50)/Cavaliers (lot de 50)/Pinnen (set van 50)/Märlor (50-pack)/Kolíky (sada 50)	31225-VP7-000
Docking station pegs (set)/Stifte für Ladestation (Satz)/Picchetti per base di ricarica (set)/Cavaliers pour la station de charge (ensemble)/Pinnen laadstation (set)/Märlor till dockningsstation (sats)/Kolíky nabíjacej stanice (sada)	80024-Y0E-003

**B**

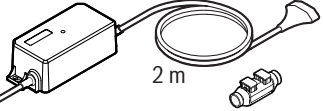
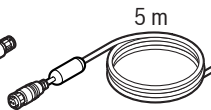
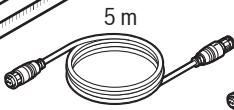
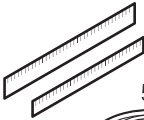
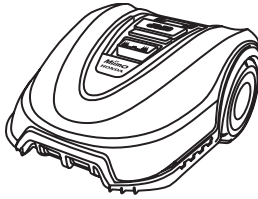
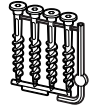
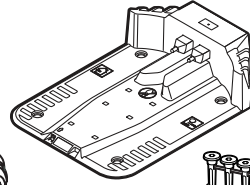
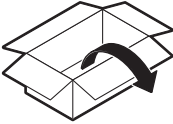

175 m



240 x

**C**

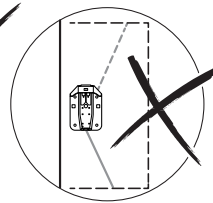
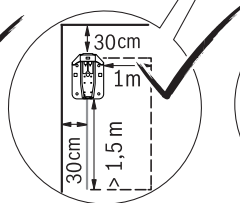
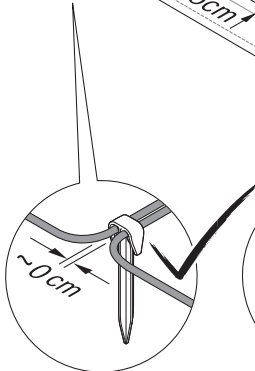
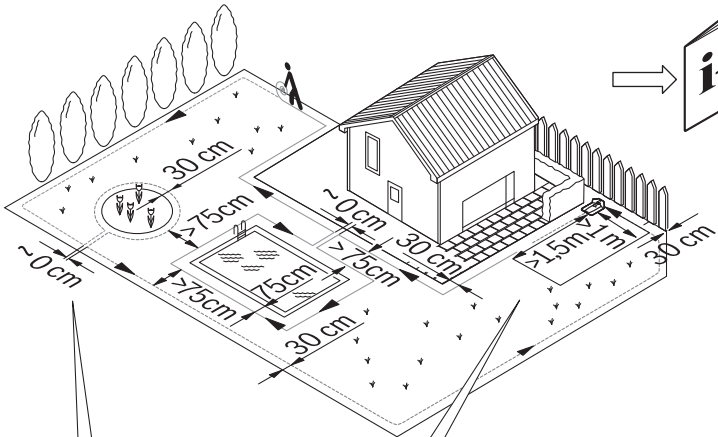

**D**

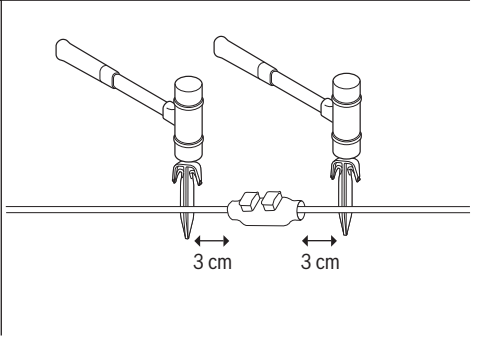
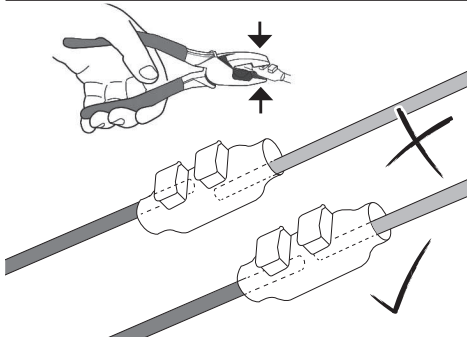
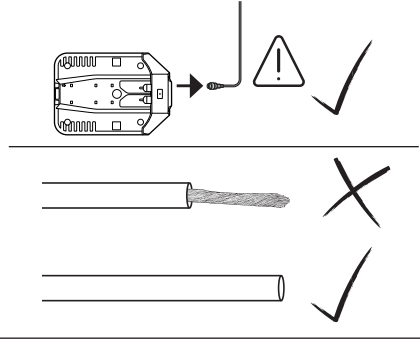
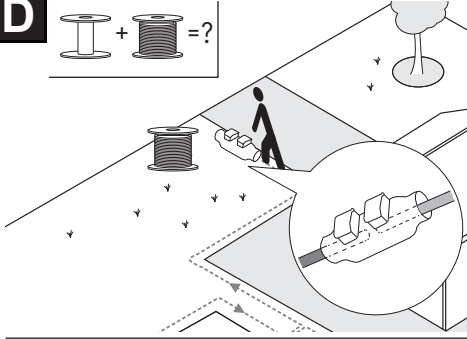
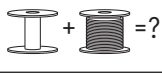

**E**

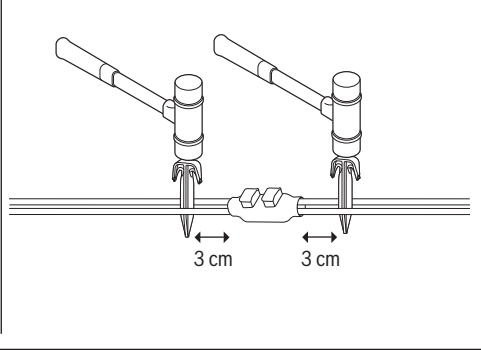
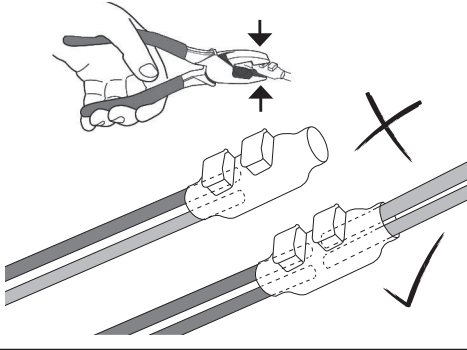
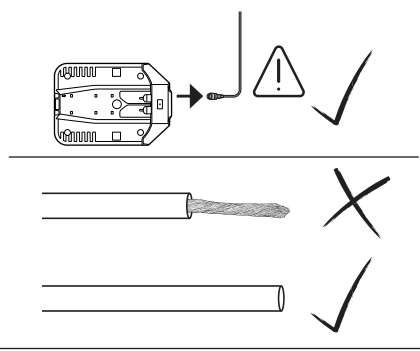
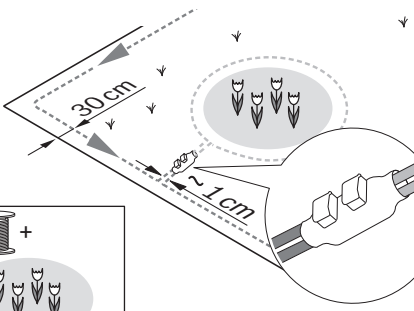
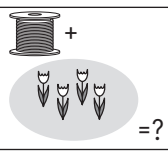



**F**

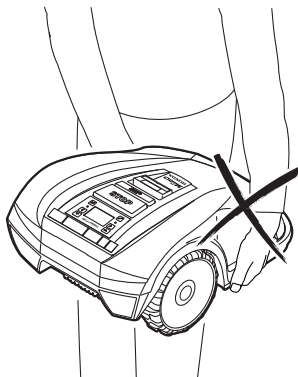
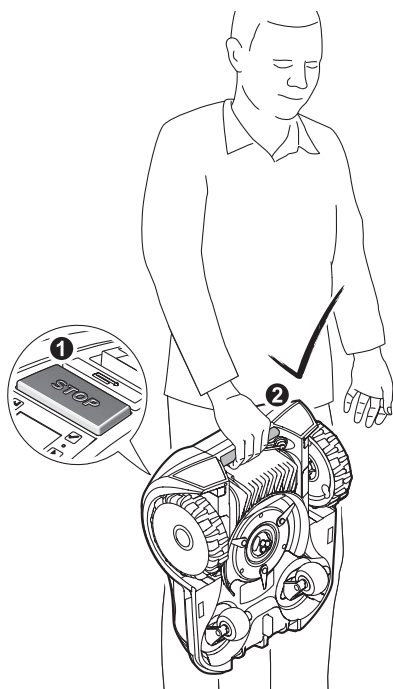

**G**

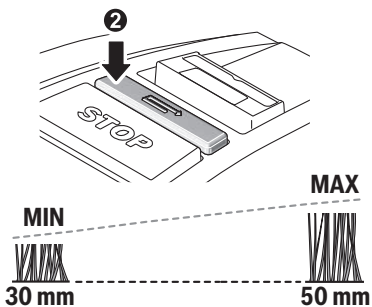
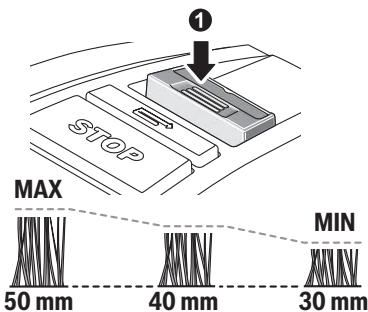
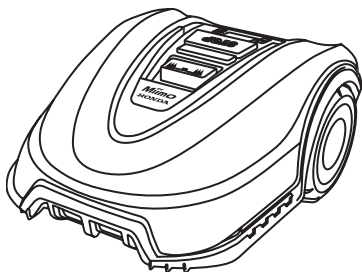

H

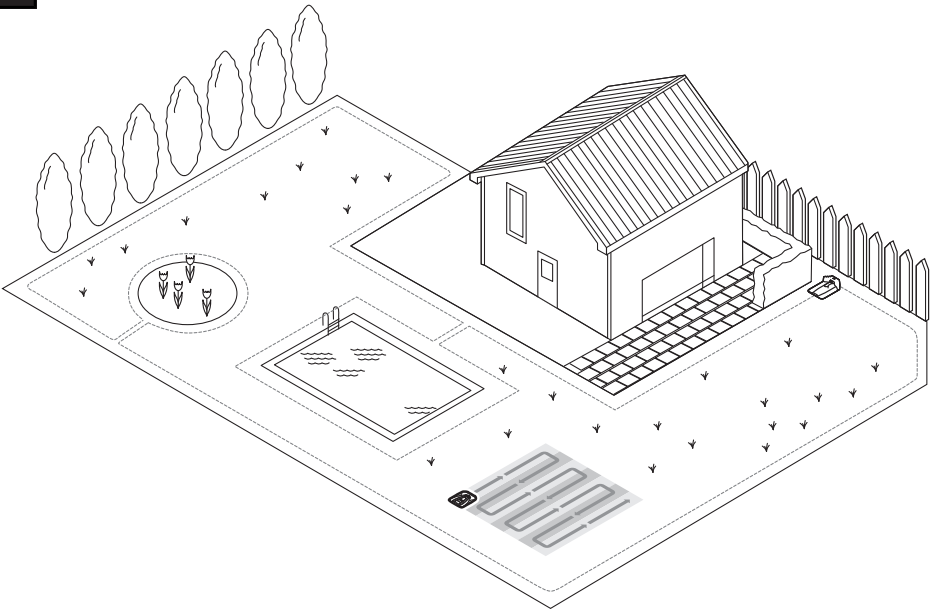

I

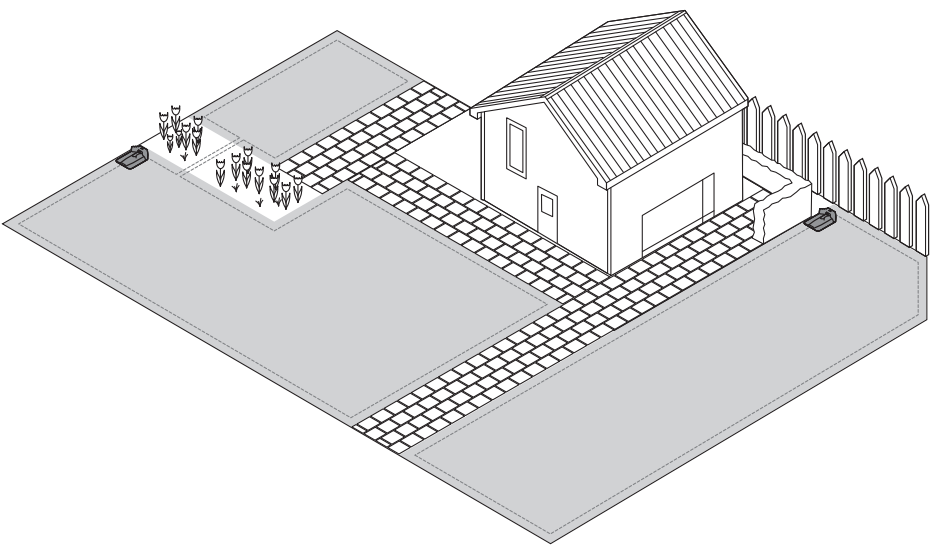

**J**

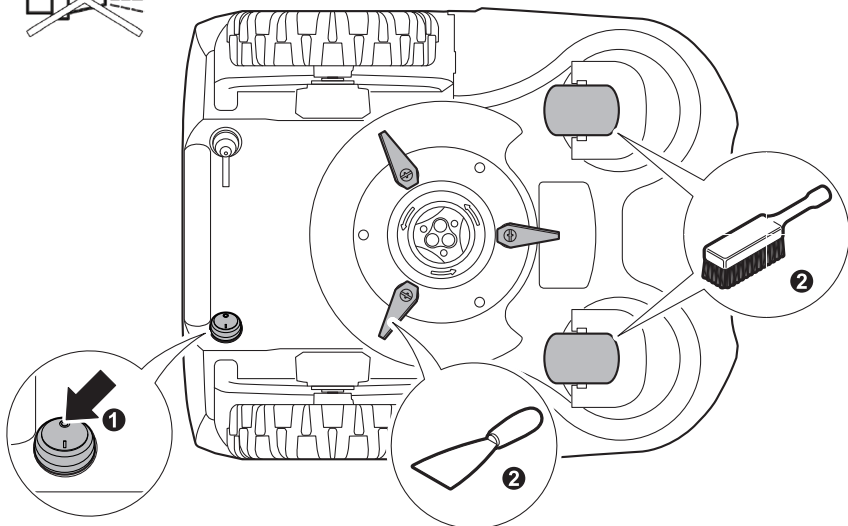

**K**

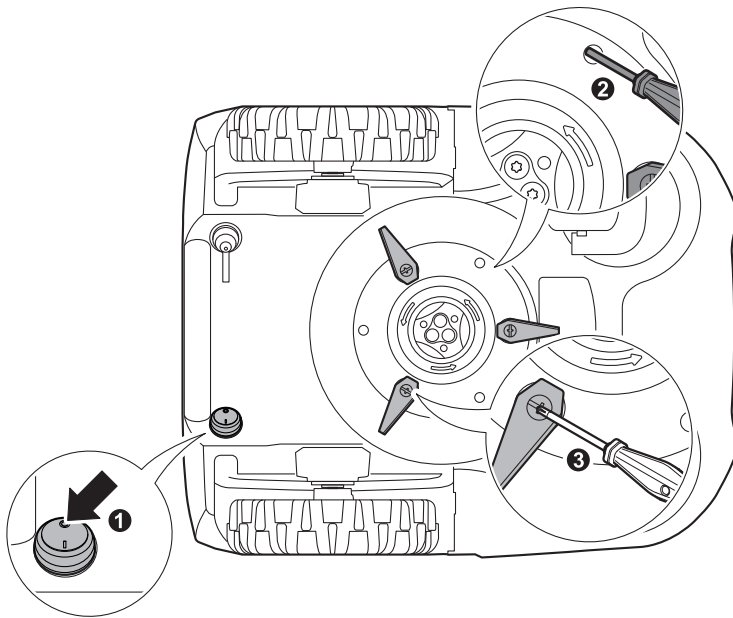

L

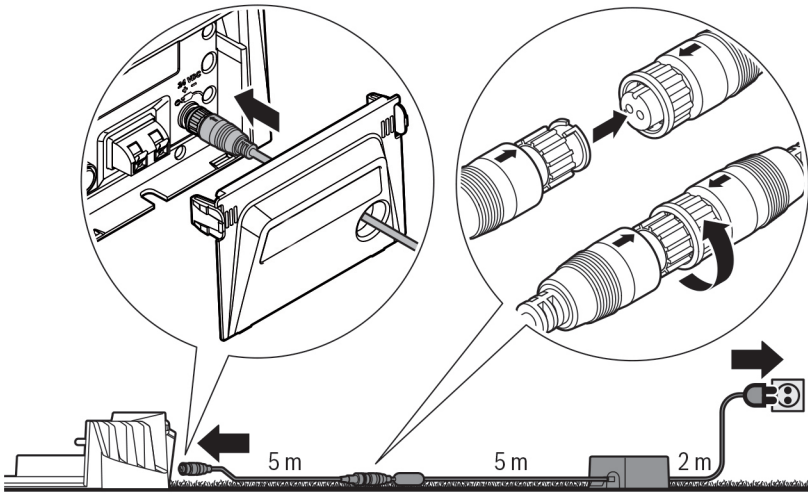

# HONDA



3RY0H600  
00X3R-Y0H-6000

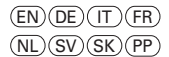

Printed in Europe

© Honda Motor Europe, Ltd 2020