

PERUZZO

VIA VALSUGANA,26 - CURTAROLO - PADOVA - ITALY - TEL. 049/9620477

**MANUALE USO E MANUTENZIONE
USE AND MAINTENANCE MANUAL
BEDIENINGS- EN ONDERHOUDSHANDLEIDING
HANDBUCH ZUM BETRIEB UND ZUR WARTUNG**

Modello/Model:

FOX - FOX S

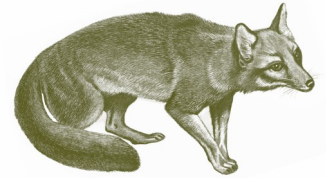

- | | | |
|--------------------------|-----------------|----------------|
| <input type="checkbox"/> | Mod. FOX 1000 | Code: 05026000 |
| <input type="checkbox"/> | Mod. FOX 1200 | Code: 05027000 |
| <input type="checkbox"/> | Mod. FOX 1400 | Code: 05045000 |
| <input type="checkbox"/> | Mod. FOX 1600 | Code: 05028000 |
| <input type="checkbox"/> | Mod. FOX S 1200 | Code: 05100000 |
| <input type="checkbox"/> | Mod. FOX S 1600 | Code: 05101000 |

Macchina: (I) **Trinciaerba**
Machine: (GB) **Falil Mower**
Machine: (NL) **Grasmaaier**
(D) **Schlegelmäher**

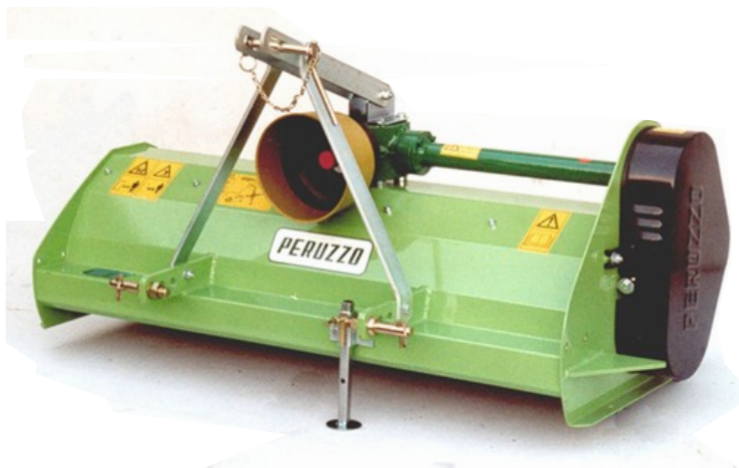

CE

Venditore / Dealer / Verdeler / Verkäufer : _____

Data di consegna / Delivery date / Leveringsdatum / Lieferdatum : _____

Proprietario o utilizzatore : _____

User or owner : _____

Eigenaar of gebruiker : _____

Eigentümer oder Betreiber : _____

N.B. : Questa parte del manuale deve essere completata al momento della consegna o installazione ; è importante citare i numeri sopra riportati in ogni comunicazione con il vostro rivenditore.

This manual part must be filled in at delivery or installation; it is important to cite the numbers above mentioned for any communication on enquiry with your dealer.

Dit gedeelte van het handboek moet ingevuld worden op het moment van levering of installatie. Het is van belang de hierboven vermelde nummers op te geven telkens wanneer u uw verdeler contacteert.

Dieser Teil des Handbuchs soll bei der Lieferung oder bei der Aufstellung der Maschine ausgefüllt werden; im Geschäftsverkehr mit Ihrem Händler müssen obigen Daten angegeben werden.

INTRODUZIONE / INDICE

Vi ringraziamo per aver acquistato una attrezzatura PERUZZO.

Questo manuale descrive le norme d'uso, di manutenzione e le parti di ricambio relative.

Dal corretto uso e dall'adeguata manutenzione dipende il regolare funzionamento dell'attrezzatura.

E' altresì importante attenersi a quanto descritto in questo manuale in quanto la ditta costruttrice declina ogni e qualsiasi responsabilità per incidenti e/o danni dovuti alla negligenza e/o alla mancata osservanza delle norme riportate.

Questo manuale contiene:	Pag.
◆ Introduzione / Indice	2
◆ Prefazione	4
◆ Note identificative	6
◆ Garanzia	6
◆ Utilizzo della macchina	8-10
◆ Norme antinfortunistiche	12-14
◆ Uso della macchina:	
Controlli e consigli prima della messa in moto ...	16
◆ Applicazione al trattore	18-20
◆ Regolazione dell'altezza di taglio	22
◆ Distacco dalla trattrice	24
◆ Spostamento laterale manuale	26
◆ Spostamento laterale idraulico	28
◆ Guasti - Inconvenienti - Rimedi	30
◆ Manutenzione	32-34
◆ Etichette segnaletiche	36-38
◆ Regolazione tensione cinghie di trasmissione ...	40
◆ Sostituzione cinghie	40
◆ Bloccaggio pulegge	42
◆ Sostituzione dei coltelli	44
◆ Messa a riposo	46
◆ Trasporto della macchina	46
◆ Caratteristiche tecniche, dati tecnici, prestazioni	48
◆ Smaltimento della macchina	50
◆ Lista parti di ricambio	50
◆ Il taglio verticale	52
◆ Vantaggi Tecnici	54

FOREWORD / INDEX

We thank you to have bought a PERUZZO's equipment.

This handbook shows either the operation and maintenance instructions and the spare parts of your bush removing arm.

The right running of your equipment depends on a right operation and maintenance.

Therefore, we recommend you to follow strictly what herein enclosed, in order to prevent all troubles which could hinder a good running.

It is furthermore important to follow these instruction, since the manufacturer refuses all responsibilities due to negligence and non fulfilment of such rules.

This handbook contains:	Pag.
◆ Foreword / Index	2
◆ Use of equipment	4
◆ Identification note	6
◆ Warranty	6
◆ Utilisation of the machine	8-10
◆ Safety regulations	12-14
◆ Use of the machine:	
Checking and suggestions before operating	16
◆ Fitting to the tractor	18-20
◆ Adjustment cutting height	22
◆ Tractor release	24
◆ Manual side offset	26
◆ Hydraulic side offset	28
◆ Failure-troubles-solutions	30
◆ Maintenance	32-34
◆ Signaling labels	36-38
◆ Stretching adjustment of the driving belts	40
◆ Replacement of belts	40
◆ Locking of the pulleys	42
◆ Replacement of flails	44
◆ Winter storage	46
◆ Transport of the machine	46
◆ Technical characteristic / Technical data / Performance	48
◆ Getting rid of the machine	50
◆ Spare parts list	50
◆ Vertical Cutting	52
◆ Technical Advantages	54

INLEIDING / INHOUDSOPGAVE

Wij danken u voor uw aankoop van een machine van PERUZZO.

In dit handboek worden de instructies voor het gebruik, het onderhoud en de relevante wisselstukken beschreven.

Een correcte werking van de uitrusting is afhankelijk van een correct gebruik en behoorlijk onderhoud van de uitrusting.

Daarom is het belangrijk in acht te nemen wat in dit handboek beschreven staat, aangezien de fabrikant niet aansprakelijk gesteld kan worden voor ongevallen en/of schade te wijten aan nalatigheid en/of aan het niet naleven van de hierin vermelde voorschriften.

Dit handboek bevat:	Pag.
◆ Inleiding en inhoudsopgave.....	3
◆ Voorwoord.....	5
◆ Identificatieplaatje	7
◆ Garantie	7
◆ Gebruik van de machine	9-11
◆ Veiligheidsregels	13-15
◆ Gebruik van de machine: controles en aanbevelingen voor het starten.....	17
◆ Aan de tractor monteren.....	19-21
◆ Instellen van de maaihoogte.....	23
◆ Loskoppelen van de tractor	25
◆ Zijwaarts verstellen, manueel	27
◆ Zijwaarts verstellen, hydraulisch.....	29
◆ Storingen – problemen – oplossingen	31
◆ Onderhoud	33-35
◆ Waarschuwingstickers	37-39
◆ Spanning van de overbrengingsriemen instellen...	41
◆ Riemen vervangen	41
◆ Vastzetten van de riemschijven.....	43
◆ De messen vervangen	45
◆ In bewaring zetten	47
◆ De machine vervoeren	47
◆ Technische kenmerken, technische gegevens, prestaties.....	49
◆ De machine afdanken	51
◆ Lijst met wisselstukken.....	51
◆ Verticaal maaien	53
◆ Technische voordelen	55

EINFÜHRUNG / INHALT

Dieses Handbuch beschreibt die Vorschriften für den Gebrauch, die Wartung und die dazugehörigen Ersatzteile.

Von der korrekten Anwendung und der entsprechenden Wartung hängt der einwandfreie Betrieb der Maschine ab.

Es ist außerdem wichtig, sich an die Beschreibung in diesem Handbuch zu halten, da die Herstellerfirma jede Haftung ablehnt, die auf einen Unfall bzw. Schäden zurückzuführen sind, die durch Fahrlässigkeit bzw. Nichteinhalten der angeführten Normen zurückzuführen ist.

INHALT:	Seite:
◆ Einführung / Inhalt.....	3
◆ Vorwort	5
◆ Herstellerkennzeichen.....	7
◆ Garantie	7
◆ Anwendung der Maschine.....	9-11
◆ Sicherheitsvorschriften.....	13-15
◆ Gebrauch der Maschine: Kontrollen und Hinweise vor der Inbetriebsetzung der Maschine.....	17
◆ Ankupplung an den Traktor	19-21
◆ Schnitthöheeeinstellung	23
◆ Schnitthöheeeinstellung	25
◆ Manuelle Seitenverschiebung	27
◆ Hydraulische Seitenverschiebung	29
◆ Störungen-Mängel-Behebung	31
◆ Wartung	33-35
◆ Hinweisschilder	37-39
◆ Nachspannen der keilriemen.....	41
◆ Keilriemenaustausch.....	41
◆ Fixieren der keilriemenscheiben.....	43
◆ Austausch von messern	45
◆ Ausserbetriebstellung der Maschine.....	47
◆ Transport der maschine	47
◆ Merkmal Technische (Technische Angaben)	49
◆ Entsorgung der Ausgemusterten Maschine	51
◆ Ersatzteilliste	51
◆ Den vertikalen Schnitt.....	53
◆ Technische Vorteile.....	55

PREFAZIONE

Il presente manuale è parte integrante della macchina e contiene le informazioni necessarie al funzionamento ed alla manutenzione della stessa.

Il Manuale dell'operatore deve essere conservato per tutta la durata dell'attrezzatura a cui si riferisce e deve essere trasferito a qualsiasi altro utente o successivo proprietario.

E' necessario leggerlo attentamente e seguire le istruzioni.

Il libretto, o copia dello stesso deve essere sempre a portata di mano per la consultazione da parte dell'operatore.

Consigliamo inoltre di contattare la Casa Costruttrice per ogni necessità di informazioni, ricambi od accessori.

GUIDA ALLA CONSULTAZIONE

PERICOLO

Richiama l'attenzione a situazioni o problemi che possono pregiudicare la sicurezza delle persone per infortuni o rischio di morte.



ATTENZIONE

Richiama l'attenzione a situazioni o problemi connessi con l'efficienza della macchina che non pregiudicano la sicurezza delle persone.



Tutte le norme di sicurezza sono importanti e come tali devono essere rigorosamente osservate.

Vietato trasportare persone.
Pericolo di taglio
Pericolo cinghie in movimento.

Gli schemi allegati sono ad uso esclusivo del personale tecnico specializzato che viene autorizzato dalla ditta Peruzzo ad eseguire manutenzioni e controlli straordinari. E' assolutamente vietato servirsene per apportare modifiche all'attrezzatura.

IMPORTANTE:

La velocità di avanzamento durante il lavoro deve variare: Massimo 2-3 Km orari per erba alta, fitta, su terreni sconnessi e durante l'operazione di verticut. Massimo 4-6 Km orari per erba bassa, rada e su terreni pianeggianti.

USE OF EQUIPMENT

The present manual is integrate part of the machine and cover its necessary information for operation and maintenance.

The Owner's Manual must be kept for the entire machine working life and must be given to any other user or next owner.

It is necessary read it carefully and follow the instructions.

The manual, or copy of it, must be within reach always for any reference by the operator.

Moreover we advise to contact the manufacturer for any necessity information, spare parts or fittings.

REFERENCE GUIDE

DANGER

This is used to call the attention to the problems that may endanger the safety of people as these imply the risk of injury and death.



CAUTION

This is used to call the attention to situations and problems related to the machine's efficiency that do not pose a risk to the people's safety.



All safety norms are important and as such must be strictly observed.

Forbidden transport people.
Cutting hazards.
Moving belts hazards.

The enclosed drawings and tables are at exclusive Peruzzo proper technical staff use that is authorized to operate maintenance and special checking. Is strictly forbidden to use it in order to modify the machine.

IMPORTANT:

The working speed during operation must be within the range of: 2-3 Km/hour for high and thick grass, on uneven grounds and during verticut operations. Maximum 4-6 Km/hour for short, thin on flat grounds.

VOORWOORD

Dit handboek is integraal onderdeel van de machine en bevat de informatie die nodig is om met de machine te werken en deze te onderhouden.

De gebruikshandleiding moet gedurende de hele levensduur van de machine, waarop deze betrekking heeft, bewaard worden en aan iedere andere gebruiker of de volgende eigenaar overhandigd worden.

Het is noodzakelijk deze aandachtig door te lezen en de instructies op te volgen.

Het boek of een kopie ervan moet altijd binnen handbereik liggen om door de gebruiker geraadpleegd te kunnen worden.

Verder raden wij u aan de fabrikant te contacteren indien u informatie, wisselstukken of accessoires nodig heeft.

SYMBOLLEN BIJ DE INSTRUCTIES

GEVAAR

Dit dient om de aandacht te vestigen op situaties of problemen die de veiligheid van personen in het gedrang brengen door ongevallen of doodsgevaar.



OPGELET

Dit dient om de aandacht te vestigen aan situaties of problemen die verband houden met het doeltreffend gebruik van de machine die de veiligheid van personen niet in het gedrang brengen.



Alle veiligheidsregels zijn belangrijk en moeten als zodanig strikt in acht genomen worden.

Het is verboden om er personen mee te vervoeren.
Snijgevaar
Gevaar van bewegende riemen.

De bijgevoegde tekeningen zijn voor uitsluitend gebruik door gespecialiseerd technisch personeel dat door de firma Peruzzo bevoegd is om onderhoud en speciale controles uit te voeren. Het is absoluut verboden om deze te gebruiken om wijzigingen aan te brengen.

BELANGRIJK:

De voorwaartse snelheid bij het werken moet liggen tussen: maximaal 2-3 km/u voor hoog en dik gras, op oneffen terrein en bij het verticuteren.
Maximaal 4-6 km/u voor laag, dun gras en op effen terreinen.

VORWORT

Dieses Handbuch ist ein integraler Bestandteil der Maschine und enthält die zu ihrem Betrieb und zu ihrer Wartung notwendigen Informationen.

Diese Bedienungsanleitung ist über die gesamte Lebensdauer der Maschine aufzubewahren und jedem Anwender oder Nacheigentümr zu übergeben.

Es muss aufmerksam gelesen werden. Die Anweisungen müssen befolgt werden.

Das Handbuch oder eine Kopie davon muss stet greifbar sein, damit es von jedem der die Maschine bedientem konsultiert werden kann.

Wir empfehlen ausserdem sich für jedweden Informationsbedarf für Ersatzteile oder Zubehör an den Hersteller zu wenden.

ANLEITUNG ZUR BENUTZUNG DES HANDBUCHES

GEFAHR

Auf dieses Zeichen achten ; es verweist auf Gefahr bei der Bedienung oder auf gefährliche Situationen



ACHTUNG

Dieses Zeichen verweist auf eine Anmerkung oder auf eine sehr wichtige Empfehlung

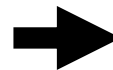

Alle Sicherheitsvoerschriften sind wichtig und müssen als solche streng befolgt werden.

Personentransport verboten
Gefahr von Schnittverletzungen.
Gefahr durch laufende Treibriemen.

Die enthaltenen Zeichnungen und Tabellen entstammen der Technik-Abteilung von Peruzzo und sind für autorisiertes Personal zum durchführen von Prüfungs- und Wartungsarbeiten gedacht.
Sie dürfen nicht verwendet werden, um Modifikationen an der Maschine vorzunehmen.

SEHR WICHTIG

Die Arbeits-Geschwindigkeit während des Einsatzes sollte 2-3 km/h für hohen und dicken Gras-bewuchs sein, sowie bei unebenen Böden und Vertikutier-Einsatz.
Beim Einsatz auf Intensiv-Flächen sollte 4-6 Km/h gefahren werden.

NOTE IDENTIFICATIVE

La targhetta di identificazione della macchina riportante tutti i suoi dati è situata in fig. 1

La targhetta indicante la velocità max. presa di forza è posizionata in fig. 2

Si raccomanda che sia la targhetta che i simboli di pericolo siano sempre puliti e in buono stato; eventualmente vanno sostituiti con altri originali richiedendoli alla casa costruttrice (pag. 24-26).

I nuovi simboli vanno applicati nella posizione di quelli sostituiti.

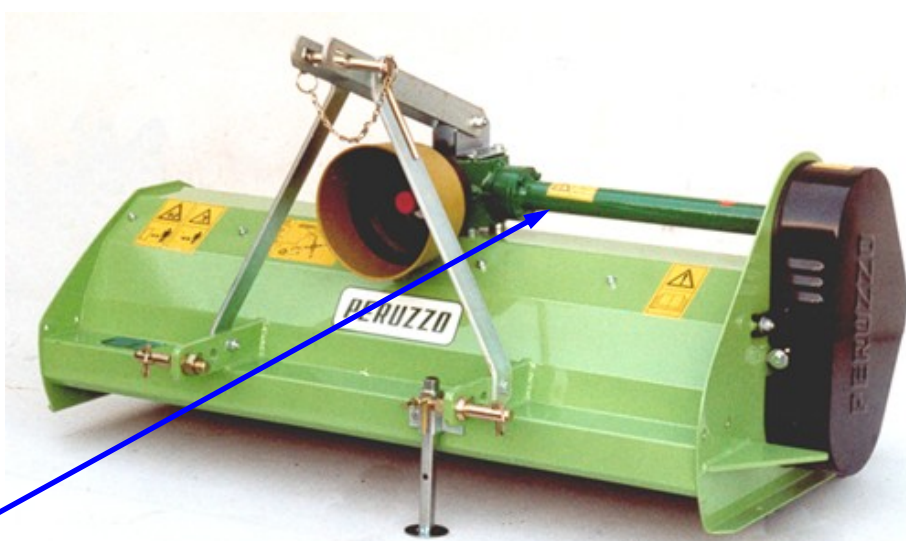
**IDENTIFICATION NOTE**

The identification plate of the machine indicating all data is situated on fig.1

The plate showing the maximum speed on tractor PTO is positioned on fig. 2

It is suggested the plates and hazard symbols to be always cleaned and in well conditions; eventually have to be replaced with original ones requiring them from the manufacturer (pag. 24-26)

The new symbols must be positioned on the same place as the damaged or ones.

GARANZIA

La garanzia decade qualora si faccia un uso diverso da quello prescritto.

Controllare la macchina al momento della consegna per verificare eventuali danni da trasporto.

Eventuali reclami devono essere inviati alla "PERUZZO S.R.L." per iscritto entro 8 (otto) giorni dalla ricezione.

La garanzia prevede la sola sostituzione, o riparazione delle parti riconosciute difettose, dopo attento esame da parte della PERUZZO Srl.

La garanzia è valida per 12 mesi dalla data di acquisto.

La garanzia decade se non si rispettano le istruzioni del seguente libretto, decade inoltre se vengono operati dei cambiamenti o vengono montati pezzi di ricambio non originali.

Foro competente di Padova.

WARRANTY

The guarantee decay when the machine is used differently as explained in this manual.

Check the machine when delivered to inspect eventual transport damages.

Eventual complaints must be forwarded to "Peruzzo s.r.l." in writing within 8 (eight) days from the receipt.

The guarantee can be applied with the replacement or repairing only for the defective part, after a careful checking from Peruzzo Srl company.

The guarantee is 12 months valid from purchasing date.

The guarantee decay in case the information of the present manual are not respected, moreover decay in case of modification by the owner or fitted not original spare parts.

Court to be due of Padova.

IDENTIFICATIEPLAATJE

De plaats van het identificatieplaatje met alle gegevens van de machine is aangegeven in fig. 1.

Het plaatje, dat de maximum snelheid van de aftakas vermeldt, staat aangeduid in fig.2.

Aanbevolen wordt zowel de plaatjes als de gevarensymbolen altijd proper en in goede staat te houden; indien nodig, moet ze door andere originele onderdelen vervangen worden die bij de fabrikant te verkrijgen zijn (pag. 25-26)

De nieuwe stickers moeten aangebracht worden op de plaats van de versleten of beschadigde stickers.

PERUZZO s.r.l. 	
CURTAROLO - PADOVA - ITALY	
TEL. +39-049-9620477 FAX +39-049-9620435	
COD. <input type="text"/>	ANNO <input type="text"/>
TYPE <input type="text"/>	kW <input type="text"/>
SERIE <input type="text"/>	kg <input type="text"/>

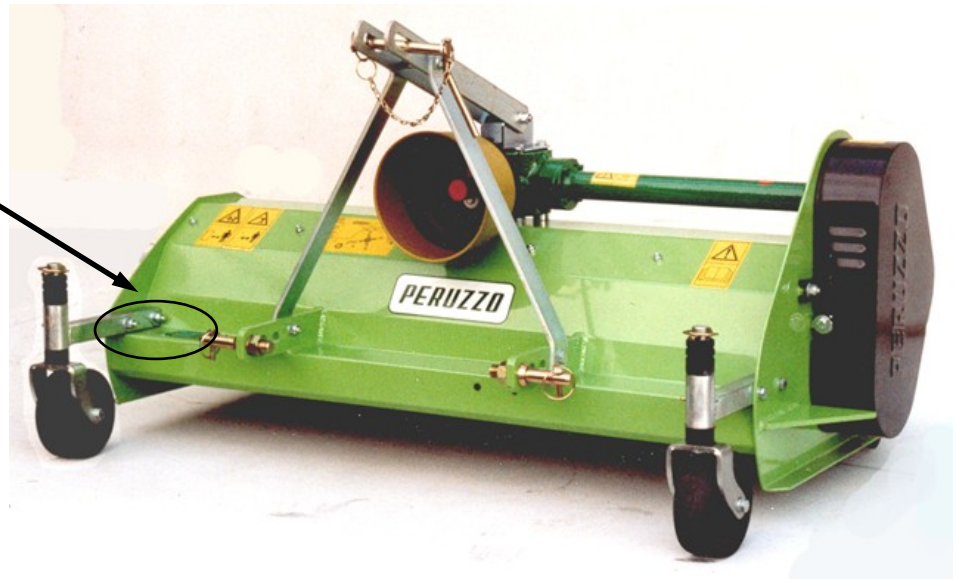

HERSTELLERKENNZEICHEN

Das Herstellerkennzeichen mit den technischen Daten befindet sich (Siehe Abb. 1)

Das Schild mit der Höchstgeschwindigkeit für die Zapfwelle befindet sich . . .(Siehe Abb. 2)

Es wird darauf hingewiesen, dass die Kennzeichen und Schilder stets sauber und in gutem Zustand sein müssen; bei Bedarf werden sie durch neue vom Hersteller anzufordernde ersetzt. Siehe Seiten 25-26

Die neuen Warnaufkleber müssen an gleicher Stelle wie die beschädigten überklebt werden.

GARANTIE

De garantie vervalt, wanneer de machine op andere wijze wordt gebruikt dan voorgeschreven.

Controleer de machine op het moment van levering op eventuele transportschade.

Eventuele klachten moeten per aangetekende brief binnen 8 (acht) dagen na ontvangst aan PERUZZO S.R.L. gericht worden.

De garantie voorziet enkel de vervanging of herstelling van de onderdelen die als defect erkend worden na een nauwgezet onderzoek door PERUZZO Srl.

De garantie is geldig gedurende 12 maanden vanaf de datum van aankoop.

De garantie vervalt indien de instructies in deze handleiding niet in acht genomen worden en vervalt bovendien wanneer er wijzigingen aangebracht of niet originele wisselstukken gemonteerd worden.

De bevoegde rechtbank is deze van Padua.

GARANTIE

Die Garantie wird hinfällig, wenn die Maschine zum nicht vorgeschriebenen Zweck verwendet wird.

Bei der Anlieferung muss die Maschine auf eventuelle Transportschäden untersucht werden.

Eventuelle Reklamierungen müssen innerhalb 8 (acht) Tagen nach Erhalt schriftlich bei der "PERUZZO S.R.L." geltend gemacht werden.

Die Garantie hat eine Gültigkeit von 12 Monaten nach der Lieferung.

Die Garantie wird ungültig, wenn die Betriebs und Wartungsanweisungen dieses Handbuchs nicht befolgt werden, ausserdem wenn Änderungen an der Maschine vorgenommen oder keine Originalersatzteile verwendet werden.

Gerichtstand Padua.

UTILIZZO DELLA MACCHINA

Questo trinciaerba è adatto al taglio e macinazione fina di erba, foglie e feltro su prati, parchi, giardini e aree pubbliche e private in genere, campi sportivi, campi da golf etc.

Data la sua robustezza e le sue caratteristiche tecniche, consente un'alta velocità di avanzamento abbinata ad una ottima redditività oraria.

La macchina è applicabile a qualsiasi tipo di trattore :

La macchina è applicabile a qualsiasi tipo di trattore di adeguata potenza :

- | | |
|-------------------------|-------------------------------------|
| Mod. 1000 kW 11 (15 HP) | } Potenza
Minima
Utilizzabile |
| Mod. 1200 kW 13 (18 HP) | |
| Mod. 1400 kW 15 (20 HP) | |
| Mod. 1600 kW 16 (22 HP) | |

e munito di attacco universale a tre punti o attacco triangolo.

! Non si deve usare la macchina in prati o giardini dove siano presenti sassi dove si verificherebbe un lancio di parti sassose pericoloso per le persone vicine e per la macchina stessa.

! E' consentito l'uso solo a persone adulte.

Non è consentito salire sulla macchine in lavoro e ne farsi trasportare.

Questa macchina può utilizzare tre tipi di coltelli:

- 1) Il coltello (A) viene utilizzato per una maggiore riduzione dell'erba e velocità di avanzamento, mentre presenta una qualità di taglio ondulata.
- 2) Il coltello (B) viene utilizzato su richiesta per esigenze di taglio lineare e preciso, senza compromettere la sua redditività oraria.
- 3) Il coltello (C) viene usato su terreni privi di sassi e arbusti per l'azione di verticut (arieggiatura) del manto erboso.
- 4) Il coltello (D) molto robusto adatto per erba alta e piccoli arbusti di 1-2 cm di diametro.

! Ogni modifica arbitraria apportata alla macchina solleva il produttore da ogni responsabilità per eventuali danni derivanti.

UTILISATION OF THE MACHIE

This flail mower is suitable for the cutting and shredding into fine grass and leaves on parks, gardens, sports grounds golf courses, public authorities etc.

Its strength and technical features, allow fast cutting and collection performances with grate hourly profits.

The machine can be fitted on any kind of tractor of suitable power :

- | | |
|-------------------------|------------------------------|
| Mod. 1000 kW 11 (15 HP) | } Minimum
Useful
Power |
| Mod. 1200 kW 13 (18 HP) | |
| Mod. 1400 kW 15 (20 HP) | |
| Mod. 1600 kW 16 (22 HP) | |

! and supplied with universal 3 point hitch or triangle linkage.

! It is consented its use from adult people only.

! It is not allowed to get people on the machine while working neither be carried.

It is forbidden to use the machine on lawns or gardens where is present gravel, in this case it would verify a dangerous throwing of stones both for the user and for possible people in the neighbourhood. It is forbidden its use for cutting brushes.

This flail mower can be fitted with three kind of flails:

- 1) Flails type (A) is utilized for high grass reduction (shredding) and fast operation while the quality cut present a wavy line.
- 2) Flail type (B) is supplied on request, used for good quality cut as you see the linear finish.
- 3) Flail type (C) must be used on lawns with no stones or bushes and its central part (vertical blade) must just touch the ground surface for scarifying duties.
- 4) The flail (D) is very sturdy for high grass and for shredding branches with diameters of 1-2 cm.

! Any arbitrary modification caused on the machine relieves the manufacturer from any responsibility for eventual derived damages.

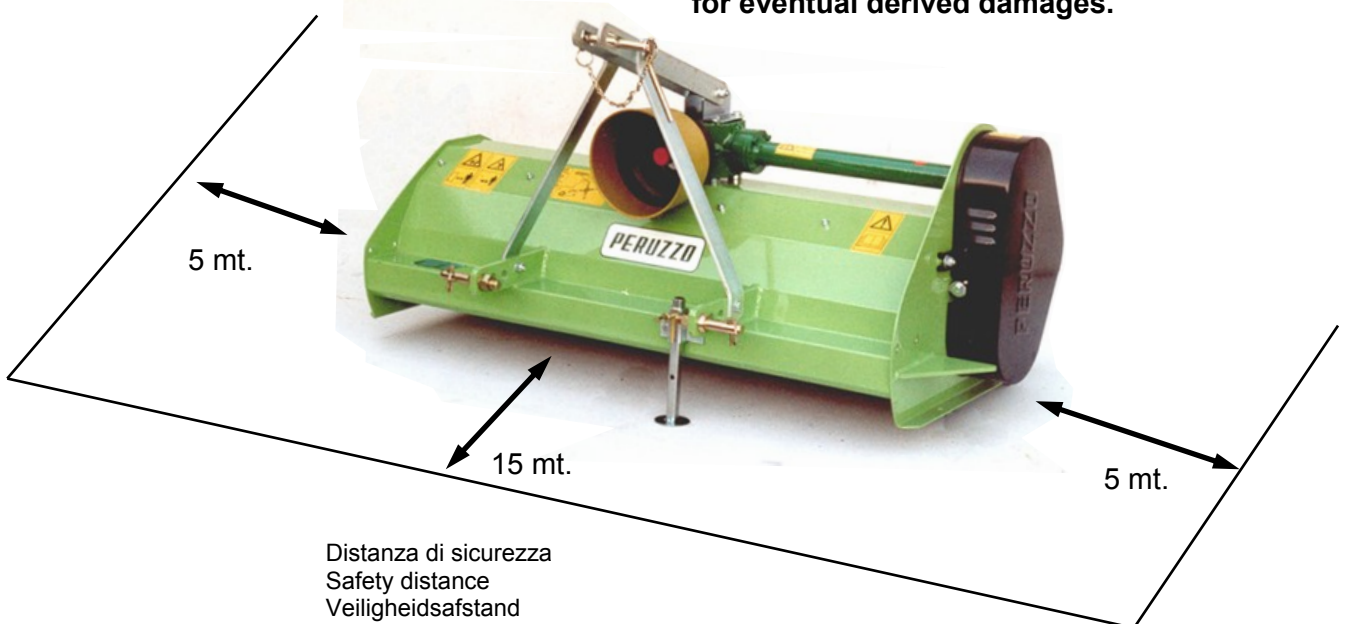

GEBRUIK VAN DE MACHINE

Deze grasmaaier is geschikt voor het maaien en vermalen van gras, bladeren en de viltlaag op weiden, in parken en openbare en private ruimten in het algemeen, sportvelden, golfterreinen, enz.

Gelet op de stevigheid en de technische kenmerken ervan is deze geschikt voor een hoge rijsnelheid gekoppeld aan een optimaal rendement per uur.

De machine kan gemonteerd worden aan eender welk type tractor met het geschikt vermogen:

Mod. 1000 kW 11 (15 HP)	} Minimaal nuttig vermogen
Mod. 1200 kW 13 (18 HP)	
Mod. 1400 kW 15 (20 HP)	
Mod. 1600 kW 16 (22 HP)	

en is voorzien van een driepuntskoppeling of driehoekskoppeling.

! De machine mag niet gebruikt worden op weidegronden of tuinen waar er stenen liggen, die weggeslingerd kunnen worden met gevaar voor mensen in de buurt en voor de machine zelf.

! Enkel een volwassene mag de machine gebruiken.

Het is verboden op een werkende machine te springen en u mag zich er niet door laten vervoeren.

Deze machine kan drie verschillende types van messen gebruiken:

- 1) Mes (A) wordt gebruikt om hoog gras te maaien bij een hogere rijsnelheid, terwijl dit een gegolfd maaieresultaat geeft.
- 2) Mes (B) wordt geleverd op aanvraag voor eisen m.b.t. een lineair en nauwkeurig maaieresultaat zonder het rendement per uur in gedrang te brengen.
- 3) Mes (C) wordt gebruikt op terreinen zonder stenen en struiken voor het verticuteren (verluchten) van de graslaag.
- 4) Mes (D) is zeer stevig en geschikt voor hoog gras en kleine struiken met takken van een diameter van 1-2 cm.

! Om het even welke wijziging die aan de machine aangebracht wordt, ontslaat de fabrikant van alle aansprakelijkheid voor eventuele schade die daardoor ontstaat.



A



C



D



B

ANWENDUNG DER MASCHINE

Dieser Grasmäher ist zum Mähen von feinem Gras und Blättern auf Wiesen, Sportplätzen, Parks, Gärten, Brachland, Kommunal-Flächen, Sportflächen und Golfplätze (fairways, Ruffs) eingesetzt werden.

➔ Das Gerät wurde für die Anwendung auf zwei Arten von Zugmaschinen geplant und geprüft:

Mod. 1000 kW 11 (15 HP)	} Minimum Kraftbedarf f
Mod. 1200 kW 13 (18 HP)	
Mod. 1400 kW 15 (20 HP)	
Mod. 1600 kW 16 (22 HP)	

! Diese Maschinen verfügen über modernste Techniken hinsichtlich der Konstruktion, der Zusammensetzung und der Bilanzierung, wodurch sowohl ein hohes Mass an Zuverlässigkeit, als auch Handlichkeit bei professionellen Wartungsarbeiten gewährleistet wird.

! Das Gerät darf nicht auf Wiesen oder in Garten verwendet werden, wo der Boden steinig ist. Es besteht die Gefahr, dass das steinige Material ausgeschleudert wird und dadurch Personen zu Schaden kommen könnten.



Weiters Würden die Schneideflächen der Maschine Schaden erleiden.

Auf dieses Gerät können 3 Arten von Schneideflächen montiert werden:



- 1) Die Schneideflächen (A) werden serienmässig montiert. Sie erlauben ein schnelles Mähen mit grossen Mengen. Der Schnitt ist wellenartig.
- 2) Die Schneideflächen (B) werden auf Anfrage montiert. Sie erlauben ein perfekt lineares Mähen - siehe Abb 4. ohne dabei mengenmässig weniger zu leisten.
- 3) Es können auch Vertikutiermesser (Typ C). Messer C darf nur angewendet werden, wo es keine Steine oder Büsche gibt und der mittlere Teil darf nur die Bodenoberfläche aufreißen.

! 4) Die Schneideflächen (D) werden **Jede nach eigenem Gutdünken vorgenommene Aenderung an der Maschine enthebt der Hersteller jeder Haftung für eventuelle daraus resultierende Schäden.**

UTILIZZO DELLA MACCHINA

-  • Ogni impiego della macchina diverso da quelli sopra indicati è da considerarsi non autorizzato e pericoloso.
-  • Prima di utilizzare la macchina accertarsi che non vi sia nessuno nel raggio d'azione della macchina ed a una distanza non inferiore a quella di sicurezza.
- Deve essere azionata solo da personale che è a conoscenza delle sue particolari caratteristiche e che è al corrente delle principali procedure di sicurezza e dotato degli opportuni dispositivi di protezione personale e che abbia effettuato un corso di addestramento sul suo utilizzo.
- Non si deve utilizzare la macchina se si è stanchi, ammalati, o sotto l'effetto di alcool, farmaci o droghe.
-  • Il livello di pressione acustica della macchina in condizioni di massimo carico di funzionamento è di: 70 dB (A) - 80 dB (A) pertanto è obbligatorio l'uso di cuffie di protezione.

UTILISATION OF THE MACHIE

-  • Any machine use that differ from the ones given from Peruzzo company is considered not authorized and dangerous for people and things near by.
-  • Before operating with the machine the use must be sure that there aren't people nearby the machine and things on the operation area as fixed by Peruzzo on page 8 .
- Must be operated from authorized staff that has a perfect details knowledge of the present manual, its items and knows the main safety procedures and proper body safety devices and must have made a proper training course on its uses.
- The machine must not be used in case the operator is tired, ill, drunk or after taking medicines or drugs.
-  • The machine noise pressure in full operation power is around: 70 dB (A) - 80 dB (A) than is advised wearing safety heads or Caps protects ears.

GEBRUIK VAN DE MACHINE

 Ieder wijze van gebruik die afwijkt van het voornoemde wordt beschouwd als niet toegelaten en gevaarlijk.

 Alvorens de machine te gebruiken moet men zich ervan overtuigen dat er zich niemand in het werkgebied van de machine bevindt en ook niet op een afstand kleiner dan de veiligheidsafstand.

Deze moet uitsluitend gebruikt worden door personen die de bijzondere kenmerken ervan kennen en die op de hoogte zijn van de voornaamste veiligheidsprocedures en die de gepaste persoonlijke beschermingsmiddelen dragen en een opleiding hebben gekregen over het gebruik ervan.

De machine mag niet gebruikt worden wanneer men vermoeid, ziek of onder de invloed van alcohol, medicamenten of drugs is.

 Het geluidsdrukkniveau van de machine bij maximale werkbelasting bedraagt 70 dB(A) – 80 dB(A) en daarom is het verplicht oorbescherming te dragen.

Verwendung der Maschine

 jegliche Verwendung der Maschine in Anwendungsgebieten außerhalb denen, von Peruzzo vorgegebenen, ist untersagt und gefährlich für Menschen und Gegenstände in unmittelbarer Umgebung.

 Vor Benutzung der Maschine muss der Anwender sicherstellen, dass sich keine anderen Personen im Gefahrenbereich aufhalten, und sich keine Gegenstände im unmittelbaren Umfeld (siehe Seite 8) befinden.

• Benutzung nur von autorisierten Personen, die auch mit dem Inhalt dieser vorliegenden Bedienungsanleitung, sowie mit den entsprechenden Körperschutzmaßnahmen und Sicherheitsregulierungen vertraut sind. Eine exakte Einweisung und Einarbeitung in die Bedienung der Maschine ist ebenso erforderlich.

• Mit der Maschine darf nicht gearbeitet werden, wenn der Anwender übermüdet, krank, betrunken ist, oder unter dem Einfluss von Medikamenten oder Drogen steht.

 • Der Lärmpegel der Maschine unter vollem Einsatz liegt bei ca. 70 dB (A) - 80 dB (A). Das Tragen von Lärm- oder Ohrenschützern wird empfohlen.

NORME ANTINFORTUNISTICHE

Al fine di evitare infortuni è necessario fare attenzione alle indicazioni riportate nelle etichette di sicurezza applicate sulla macchina.

 Fare sempre attenzione che durante il lavoro non ci siano persone nel raggio di azione, soprattutto bambini.

Tenere sempre questo libretto a portata di mano dell'operatore.

Quando la macchina non lavora, spegnere il motore del trattore, sostare su di un terreno in piano con il freno di stazionamento innestato, con la marcia innestata, la presa di forza disinserita e con l'attrezzatura appoggiata al terreno.

 Le paratoie anteriori devono essere sempre in buone condizioni onde evitare un lancio di sassi o altro materiale.

 Non eseguire nessun lavoro di pulizia o manutenzione con il motore in moto, né con la presa di forza inserita.

 Per la circolazione su strada è necessario attenersi alle norme del codice stradale.

 In lavorazione l'operatore deve usare occhiali di protezione e mascherina antipovere, qualora il trattore non sia cabinato.

E' bene ricordare che un operatore prudente è la migliore sicurezza contro qualsiasi infortunio.

SAFETY REGULATIONS

In order to avoid accidents is necessary pay attention at the indications mentioned on the safety labels placed on the machine.

 Pay always attention that during the work no people and moreover children must be on the range of action.

Keep this manual within reach always of the user. When the machine doesn't operate, stop the tractor engine and park on a flat ground with hand break engaged, with speed engaged and P.T.O. disconnected and the equipment laid on the ground.

 The front safety plates gate must be in good conditions always in order to avoid a dangerous throwing of stones or others materials.

 Don't carry out any cleaning work or maintenance while engine is working nor with connected P.T.O.

 For traffic on the street is necessary to observe the highway code norms.

 While working the user must ware protection glasses and in case the tractor is not supplied with its cab the user must ware the mask against dust.

A careful user is the best safety against any kind of accident.

VEILIGHEIDSREGELS

Teneinde ongevallen te vermijden is het noodzakelijk aandacht te schenken aan de aanwijzingen op de veiligheidsstickers, die op de machine aangebracht zijn.



Let er altijd op dat tijdens het werken geen personen en vooral geen kinderen in de buurt zijn.

Houd altijd dit boekje binnen handbereik van de gebruiker.

Wanneer er niet met de machine gewerkt wordt, schakel de motor van de tractor uit, parkeer op een vlak terrein met aangetrokken handrem, met de versnelling in neutraal, de aftakas ontkoppeld en met de uitrusting neergelaten op de grond.



De voorste afschermplaten moeten altijd in goede staat zijn om het wegslingeren van stenen of ander materiaal te vermijden.



Voer geen reinigings- of onderhoudswerkzaamheden uit met draaiende motor, ook niet als de aftakas gekoppeld is.



Voor het rijden op de weg is het noodzakelijk de verkeersregels en wegcodes in acht te nemen.



Tijdens het werk moet de operator een veiligheidsbril en antistofmasker dragen wanneer de tractor geen cabine heeft.

U doet er goed aan te onthouden dat een voorzichtige operator de beste bescherming tegen een ongeval is.

SICHERHEITSVORSCHRIFTEN

Um Unfälle zu vermeiden ist es unbedingt erforderlich die Hinweise auf den Sicherheitschildchen die an der Maschine angebracht sind, zu beachten..



Stets darauf achtenm dass sich beim Arbeiten mit der Maschine niemand besonders kein Kindm im Arbeitsbereich aufhält.

Dieser Handbuch muss stets für jeden, der mit der Maschine arbeitet, greifbar sein.

Wenn die Maschine stillsteht, muss der Motor des Traktorsss ausgeschaltet sein, der Traktor muss auf ebenem Boden mit angezogener Haltebremse abgestellt sein ; ebenso muss ein Gang eingelegt sein und die Zapfwelle muss abgekuppelt mit der Halterung auf dem Boden abgesetzt sein.



Der Front-Gummischutz muss immer in gutem Zustand seinm damit keine gerährlichen Materialien wie Steine herausgeschleudet werden können.



Keine Sauberungs oder Wartungsarbeiten bei laufendem Motor oder bei laufender Zapfwelle ausführen.

Für den Strassenverkehr sind die Vorschriften des Strassenverkehrs einzuhalten



Bei der Arbeit mit der Maschine muss der Benutzer Schutzbrille und Staubmaske tragen, falls der Traktor kein Führerhaus hat

Der beste Unfallschutz ist ein vorsichtiger Benutzer der Maschine

NORME ANTINFORTUNISTICHE



- La macchina è stata progettata per essere utilizzata da un solo operatore che deve aver letto e assimilato il contenuto di questo manuale.
- Il libretto se venisse smarrito o danneggiato richiedere una copia sostitutiva alla ditta costruttrice.
- Prima di utilizzare la macchina assicurarsi che tutti i dispositivi di sicurezza siano collocati correttamente al loro posto ed in buono stato; qualora si verificassero guasti o danneggiamenti alle protezioni sostituirle immediatamente.
- E' obbligatorio usare un abbigliamento idoneo come previsto nel presente manuale e dalle leggi vigenti nel Paese di utilizzo dell'attrezzatura; vanno in ogni modo evitati abiti larghi e svolazzanti, cinture, anelli e catenine.
- Non lasciare mai incustodita la macchina quando è in moto.
- Prima di scendere dalla trattoria e prima di ogni operazione di pulizia, manutenzione, regolazione azionare il freno di stazionamento, spegnere il motore, togliere la chiave di accensione dal cruscotto ed inserire la marcia.
- Ispezionare il terreno prima di utilizzare la macchina allo scopo di individuare e rimuovere eventuali ostacoli (pietre, fili di ferro, tombini sporgenti, ecc..)
- Accertarsi delle condizioni del suolo tenendo presente che con erba troppo bagnata non è possibile operare.
- Evitare di affrontare curva ad alta velocità; sollevare la barra alle testate degli appezzamenti se si opera in pendenza
- Nei terreni declivi è preferibile operare nel senso della massima pendenza (.....dB) per evitare il ribaltamento.
- Scegliere una velocità di avanzamento compatibile con le condizioni del terreno su cui si opera.
- Durante il lavoro soprattutto con colture molto alte fare attenzione all'eventuale presenza di persone o animali.
- Durante la circolazione su strada è necessario attenersi alle norme del codice stradale vigenti nel paese di utilizzo.
- Nel caso si accertano vibrazioni o rumori durante la lavorazione, spegnere immediatamente il motore della trattoria e verificarne le cause.
- Durante l'uso la macchina può dare luogo a emissioni di polveri. Si consiglia di verificare periodicamente i filtri sul sistema di ventilazione della cabina della trattoria oppure di utilizzare idonei sistemi di protezione delle vie respiratorie quali maschere antipolveri o maschere con filtro.
- Prima di immettersi nella circolazione stradale verificare che gli stabilizzatori siano bloccati nella posizione di trasporto.

SAFETY NORMS



- The machine is manufactured to be used by one user only that must have read and assimilated all manual details.
 - In case of manual loss or damage, it must be requested to PERUZZO manufacturing company.
- Before using the machine the operator must be sure that all safety devices must be in proper position and in good been; in case of failures or damages to the safety protections must be promptly changed.
- Is compulsory use suitable clothes as informed on the present manual and as per safety norms on the country where the machine is operated; however must not wear large or loose clothes, belts, rings or loose necklace.
- Never leave the machine when it is operating or with engine switched on.
- Before getting off the tractor and before any cleaning maintenance or adjustment, activate the tractor brake, turn tractor engine off, disconnect the key from dashboard, insert the gear and disconnect the PTO.
- Hydraulic system operations or maintenance must be done after discharging oil pressure by acting to the tractor levers.
- Verify the hydraulic tubes wear; In case of wearing, provide new hydraulic tubes change from PERUZZO.
- Carefully check on the field surface where you intend to operate with the machine that must be free from stones, metal parts, ropes or similar items.
- Before beginning the cutting operation check the grass humidity that must not exceed over 50%.
- Avoid any bending with mowers fixed on 3 points linkage, on steep grounds or at any end of cutting field where the mower must be lifted to cut on opposite side. In case you want bending without lifting the mower it must be fitted with proper trailing draw bar.
- On hilly grounds the machine must not lean over 30 degree in order to prevent overturning or damages to machine and ground surface.
- Choose a working speed suitable with ground and grass conditions, however not more than 7 Km/hour.
- In case of high grass cut check that must not people, animal or parts near by the cutting area.
- On road transport operations is necessary to check the street laws on the country where the machine is used.
- In case of rising machine vibrations or strange noise during operation, immediately stop working and check the causes. In case of continuous vibrations do not keep working with the machine.
- During machine use it may cause powder emissions. It is advised to check the tractor cabin filters that must be cleaned always or use proper safety powder masks.
- Before driving on roads check that tractor 3 points linkage must be fixed with its chains to prevent machine swinging and use lights bar in case the machine cover the tractor lights.

VEILIGHEIDSREGELS



- De machine is ontworpen om door één enkele operator gebruikt te worden, die de inhoud van dit handboek gelezen en er zich mee vertrouwd gemaakt heeft.
- Als het boek verloren of beschadigd is, vraag dan een nieuw exemplaar aan bij de fabrikant.
- Alvorens de machine te gebruiken, overtuig u ervan dat alle veiligheidsvoorzieningen correct op hun plaats en in goede staat zijn. Bij het vaststellen van storingen of beschadigingen aan de veiligheidsvoorzieningen deze onmiddellijk vervangen.
- Het is verplicht om geschikte kleding te dragen zoals voorzien in dit handboek en door de geldende wetten in het land waar de uitrusting gebruikt wordt; in ieder geval moet het dragen van wijde en losse kleding, riemen, ringen en halskettingen vermeden worden.
- De machine niet onbeheerd achterlaten, wanneer deze in bedrijf is.
- Alvorens van de tractor af te stappen en telkens voor alle reinigings-, onderhouds- en afstelwerkzaamheden de handrem aantrekken, de motor uitschakelen, de contactsleutel van het contact trekken en in versnelling zetten.
- Inspecteer het terrein alvorens de machine te gebruiken teneinde eventuele obstakels te zien en te verwijderen (stenen, ijzerdraden, uitstekende deksels, enz.).
- Overtuig u van de staat van de grond en houd er rekening mee dat het niet mogelijk is om te werken met te nat gras.
- Vermijd een hoge snelheid in de bocht; breng de stang omhoog aan het einde van de gronden, wanneer u op een helling werkt.
- Op hellende terreinen dient bij voorkeur in de richting van de maximale helling (..... dB) gewerkt te worden om te vermijden dat de machine kantelt.
- Kies een rijsnelheid die overeenstemt met de staat van het terrein waarop u werkt.
- Bij het werk, vooral met de maaier erg hoog geheven, opletten op de mogelijke aanwezigheid van mensen of dieren.
- Bij het rijden op de weg is het nodig de geldende verkeersregels in het land waar de machine gebruikt wordt in acht te nemen.
- Indien zich trillingen of geluiden voordoen tijdens het werken, onmiddellijk de motor van de tractor uitschakelen en de oorzaak ervan zoeken.
- Tijdens het gebruik van de machine kunnen er stofwolken ontstaan. Aangeraden wordt om regelmatig de filters van het ventilatiesysteem van de cabine van de tractor te controleren of om geschikte ademhalingbescherming, zoals antistofmaskers of maskers met filter te gebruiken.
- Alvorens u in het wegverkeer te begeven, controleren of de uitzetters in de transportstand geblokkeerd staan.

Sicherheitsbestimmungen



- Die Maschine ist zum Gebrauch durch einen Anwender bestimmt, der mit den Vorgaben und Bestimmungen dieser Anleitung bestens vertraut ist.
- Im Falle des Verlusts oder der Beschädigung dieser Anleitung, muss diese ersetzt werden, und kann direkt bei Peruzzo nachgefragt werden.
- Vor dem Einsatz der Maschine, hat sich der Anwender davon zu überzeugen, dass sich alle Sicherheitselemente an Ihrem vorgesehenen Platz befinden und einsatzfähig sind. Im Falle von Beschädigungen an den Sicherheitselementen sind diese umgehend auszutauschen.
- Es ist erforderlich die nötige Schutzkleidung entsprechend dieser Anleitung und den im jeweiligen Land gültigen Sicherheitsbestimmungen zu tragen. Ebenso sollten keine übergroße, loose Kleidung, sowie Gürtel, Ringe oder loose Umhänge getragen werden.
- Die Maschine niemals während des Betriebs oder bei laufendem Motor verlassen.
- Vor jeglicher Reinigung, Wartung oder Einstellungsarbeit an der Maschine ist am Traktor die Bremse zu ziehen, der Motor abzustellen, der Zündschlüssel zu entfernen, ein Gang einzulegen und die Gelenkwelle zu trennen.
- Maßnahmen am Hydrauliksystem sind nur durchzuführen, wenn der Öldruck über die entsprechende Steuerung am Schlepper abgestellt ist.
- Prüfen Sie stets den Zustand der Hydraulikschläuche. Im Falle von Verschleiß können neue Hydraulikschläuche von Peruzzo bezogen werden.
- Vergewissern Sie sich, dass die zu bearbeitende Fläche frei von Steinen, Metallteilen, Seilen und ähnlichem Unrat ist.
- Vor Beginn der Mäharbeiten sollte darauf geachtet werden, dass die Grasfeuchte 50% nicht übersteigt.
- Vermeiden Sie jegliches Lenken beim Einsatz von Mähern in der Heck-3-Pkt., auch beim Wenden bevor das Gerät angehoben wurde. Sollten Sie diese Einsatzmöglichkeit wünschen, muss das Gerät mit einer entsprechenden Anhängervorrichtung (Zugdeichsel) ausgestattet werden.
- Auf hügeligen Flächen sollte die Neigung nie mehr als 30° betragen, um Unfälle oder Beschädigungen an Maschine und Untergrund zu vermeiden.
- Arbeiten Sie mit einer an den Untergrund und die Grashöhe angepassten Einsatzgeschwindigkeit von nicht mehr als 7 km/h.
- Vergewissern Sie sich beim Einsatz in hohem Grass, dass sich keine Personen, Tiere oder Gefahrteile im Umfeld aufhalten.
- Für den Straßentransport sind die jeweiligen Ländervorschriften zubeachten.
- Im Falle von Vibrationen oder ungewöhnlicher Lärmentwicklung stoppen Sie sofort jegliche Arbeit mit dem Gerät. Bei anhaltenden Vibrationen auf keinen Fall weiterarbeiten!
- Beim Einsatz der Maschine kann es zu Staubausstößen kommen. Es sollten regelmäßig die Luftfilter der Fahrerkabine gereinigt werden, oder entsprechende Atemschutzmasken verwendet werden.
- Vor dem Straßentransport ist die Heck-3-Pkt. des Schleppers mit den vorgesehenen Ketten zu sichern, um ungewolltes Schwingen der Maschine zu vermeiden. Sollte die Maschine die Rücklichter des Schleppers verdecken, ist ein Entsprechender Rücklicht-Kit zu verwenden.

USO DELLA MACCHINA

Controlli e consigli prima della messa in moto

Questi controlli vanno eseguiti a trattore spento e presa di forza disinserita.

! Controllare l'usura dei coltelli.

Bloccare sempre i perni con le apposite copiglie di sicurezza a scatto.

- ➔ Innestare l'albero cardanico assicurandosi che sia scattato il fermo di sicurezza.
- ➔ Assicurarsi che il cardano in posizione di massima chiusura resti aperto non meno di 4 cm.
- ➔ Assicurarsi che il cardano in posizione di massima chiusura resti aperto non meno di 4 cm, in caso di massima apertura i due pezzi devono essere sovrapposti non meno di 15 cm. Fig. 6

Prima di mettere in moto la macchina assicurarsi del parallelismo di questa con il terreno, il rullo posteriore di contatto deve poggiare a terra.

! Controllare ed assicurare il cardano come da istruzione della casa costruttrice e agli apparati di sicurezza della trinciaerba stessa.

! IMPORTANTE :

Nel caso si noti una vibrazione, fermare il trattore immediatamente, controllare subito nella trincia se mancano o sono danneggiati delle mazze o coltelli . Nel caso manchi o sia rotto 1 solo coltello procedere subito alla sostituzione con mazze o coltelli originali PERUZZO.

- Tali operazioni devono essere svolte dal conduttore del mezzo.
- Questi controlli vanno eseguiti a trattore spento, con freno di stazionamento inserito, con marcia inserita e presa di forza disinserita.
- Verificare l'integrità della macchina, il corretto posizionamento e funzionamento dei dispositivi di sicurezza.
- Imparare perfettamente il significato e l'uso dei comandi per il funzionamento.
- Ispezionare il terreno allo scopo di individuare e rimuovere eventuali ostacoli (pietre, fili di ferro, tombini sporgenti, ecc..)

USE OF THE MACHINE

Checking and suggestions before operating.

These checking must be executed with tractor power-off engine and P.T.O. disconnected.

! Check the wear of flails.

Lock always the point hitch pins with the suitable safety split-pins.

- ➔ Fit the cardan shaft and make sure that the safety lock is been released.
- ➔ Fit the cardan shaft and make sure that the safety lock is been released.
- ➔ Make sure that the cardan shaft in maximum locking position remain opened not less than 4 cm / 1,57 inch, in case of maximum opening the two pieces must be superimposed not less than 15 cm / 5,90 inch. Fig. 6

Before working with the machine make sure its parallelism on the ground, the rear roller must be laid on the ground as well as the two front castor wheels.

! Check and assure the P.T.O. shaft as per instructions supplied from its manufacturing company and on machine safety devices.

! IMPORTANT :

In case of mower vibration, stop right away the tractor engine and PTO, check immediately if there are missing flails or broken ones. In case of missing of broken, (even 1 flail), dispose at once the change of the flail with original one from PERUZZO.

- These duties must be executed by the machine user and after manual knowledge.
- These checking must be done after, activating the tractor brake, turning tractor engine off, disconnecting the key from dashboard, inserting the gear and disconnecting the PTO.
- Check the machine integrity, the correct position and safety devices operation.
- Learn completely the use and meaning of every tractor and machine use and features.
- Check the working field must be free from obstacles (stones, metal ropes, holes or parts that could obstruct the machine).

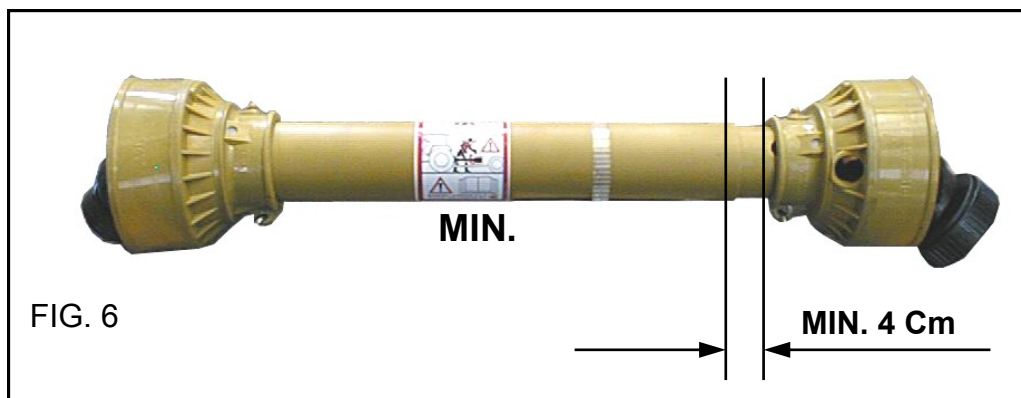

GEBRUIK VAN DE MACHINE

Controles en raadgevingen voor het starten.

Deze controles moeten gebeuren met uitgeschakelde tractor en losgekoppelde aftakas.

! Controleer de slijtage van de messen.

Altijd de bouten borgen met de gepaste veiligheidssplitpen.

➔ Monteer de cardanas en vergewis u ervan dat de veiligheidsborging los is.

➔ Vergewis u ervan dat de cardanas in de stand van maximale sluiting niet minder dan 4 cm open blijft staan. In geval van maximale opening moeten beide onderdelen niet minder dan 15 cm in elkaar grijpen. (Fig. 6).

Alvorens de machine in gang te zetten, u ervan overtuigen dat deze evenwijdig met het terrein staat. Het achterste steunwiel moet op de grond rusten.

! Controleer de cardanas volgens de instructies van de fabrikant en overtuig u ervan dat de veiligheids-voorzieningen op de grasmaaier gemonteerd zijn.

! **BELANGRIJK:**
Indien u trillingen opmerkt, stop dan de tractor onmiddellijk en controleer meteen in de maaier of er klepels of messen ontbreken of beschadigd zijn. Indien 1 enkele klepel of mes ontbreekt of gebroken is, vervang deze dan meteen door een originele klep of mes van PERUZZO.

- Deze werkzaamheden moeten door de bestuurder van de machine uitgevoerd worden.
- Deze controles moeten gebeuren met uitgeschakelde tractor, handrem aangetrokken, ingeschakelde versnelling en losgekoppelde aftakas.
- Controleer of de machine in goede staat is en of de veiligheidsvoorzieningen correct gemonteerd zijn en functioneren.
- Maak u perfect vertrouwd met de betekenis en het gebruik van de bedieningselementen en de werking ervan.
- Inspecteer het terrein teneinde eventuele obstakels (stenen, ijzeren draden, uitstekende deksels, enz.) te zien en te verwijderen.

GEBRAUCH DER MASCHINE

Kontrollen und Hinweise vor der Inbetriebsetzung der Maschine

Folgende Kontrolle sind bei asugeschaltetem Traktor und abgekuppelter Zapfzelle vorzunehmen

! Verschleiss der Messer prüfen.

Die Gelenkzapfen der Punkte stets mit den vorgesehenen Sicherheitsspringfedersplinten blockieren

➔ Die Gelenkwelle so einkuppeln dass die Sicherheitsfeststellvorrichtung einrastet.

➔ Die Gelenkwelle so einkuppeln dass die Sicherheitsfeststellvorrichtung einrastet.

➔ Sich vergewissern, dass das Kardangelenk bei maximaler Schlusstellung nicht unter 4 cm offen bleibt bei maximaler Oeffnung dürfen die beiden Enden nicht weniger als 15 cm übereinanderliegen Siehe Abb. 6

Bevor die Maschine in Betrieb gesetzt wird, ihre Parallestellung zum Boden prüfen, die hintere Kontrastrolle sowie die beiden vorderen Räder müssen auf dem Boden aufliegen.

! Prüfen und sichern Sie die Gelenkwelle mit den vorgesehenen Keiten und beachten Sie die Anweisungen des Herstellers

! **ACHTUNG:**
Bei Auftreten von Vibrationen an der Maschine stellen Sie **SOFORT** den Traktor bzw. die Zapfwelle ab, und prüfen Sie das Gerät auf beschädigte oder fehlende Werkzeuge an der Rotorwelle. Im Fall von fehlenden oder beschädigten Werkzeugen (selbst schon bei nur 1 Messer) sind diese umgehend durch Original-Werkzeuge von Peruzzo auszutauschen / zu ersetzen, bevor Sie mit dem Gerät weiterarbeiten.

- Diese Vorgänge sind vom Anwender erst nach durchlesen der Bedienungsanleitung durchzuführen.
- Diese Prüfungen dürfen erst durchgeführt werden, nachdem die Bremse gezogen, der Motor abgestellt, der Zündschlüssel abgezogen, ein Gang eingelegt und die Gelenkwelle abgenommen ist.
- Prüfen Sie die Maschinenstruktur, die korrekte Position hinter dem Schlepper und die Funktion der Sicherheitselemente
- Imparare perfettamenteamente il significato e l'uso dei

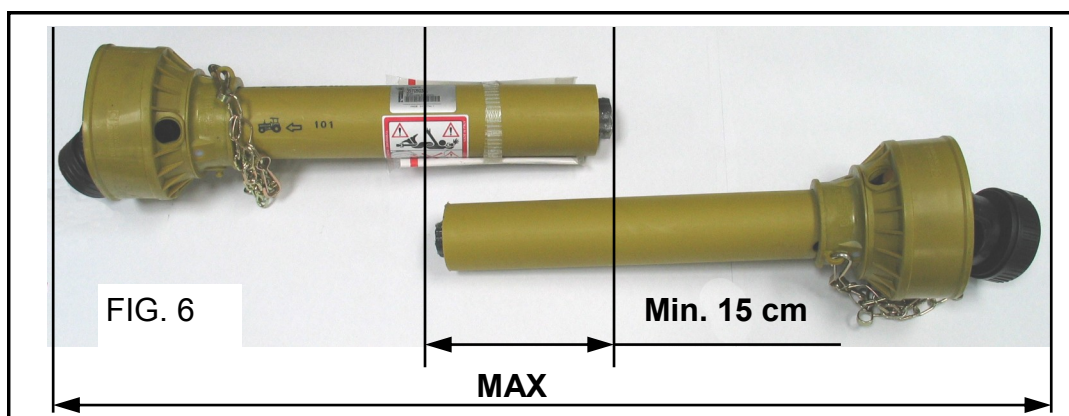

APPLICAZIONE AL TRATTORE

- L'aggancio della macchina alla trattrice è considerata un'operazione pericolosa: attenersi alle istruzioni riportate e tenersi a distanza di sicurezza dall'area di manovra.
- Posizionare la trattrice e la macchina su un terreno compatto e in piano.
- Spegnerne il motore della trattrice, estrarre la chiave di accensione, azionare il freno di stazionamento ed inserire la marcia, quindi scendere dal mezzo (Verificare che la p.d.f. sia disinserita).

Accostare le barre del sollevatore del trattore, ponendole all'interno delle piastre della macchina nel caso il trattore disponga di bracci stretti, nel caso il trattore sia provvisto di bracci larghi è possibile svitare i perni (3) e (4) e fissarli accuratamente nel verso opposto (2) Fig. 7

Inserire il perno e bloccarlo con le copiglie di sicurezza a scatto.

Innestare il giunto cardanico e assicurarsi che sia bloccato sulla presa di forza.

➔ Collegare il terzo punto, avendo cura che l'asse della presa di forza risulti parallelo al piano di terra, far sì che il terzo punto lavori a macchina orizzontale ed appoggiata a terra e la spina del 3° punto sia sempre a metà della ferritoia per prevenire eventuali puntamenti della macchina. (Vedi fig. 7 A)

Ricordarsi sempre di alzare il piedino di stazionamento prima di ogni messa in funzione della macchina. fig. 7

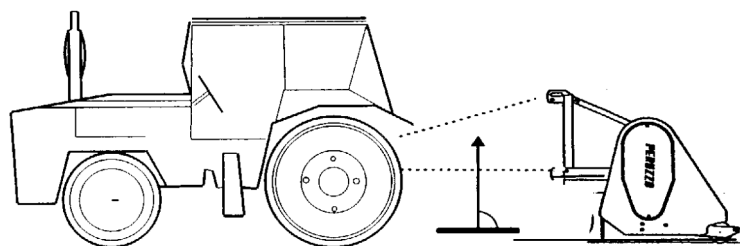
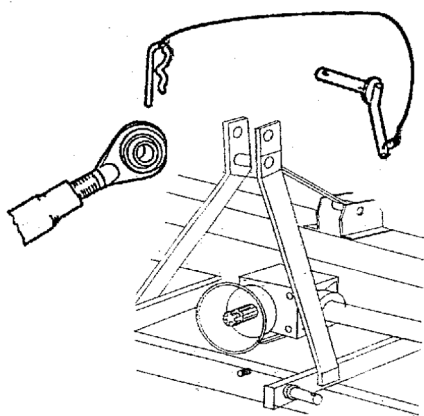

Fig. 7 A



FITTING TO THE TRACTOR

- The machine linkage to the tractor is considered a dangerous operation: keep a safety distance from the machine and bear in mind the instructions given in the present manual.
- Place tractor and machine on complete flat ground.
- Activate the tractor brake, turn tractor engine off, disconnect the key from dashboard, insert the gear and disconnect the PTO., then get off from the tractor (Check that tractor PTO must be carefully disengaged or disconnected acting on its lever or switch button).

Put the tractor lifting arms inside the fixing supports of the machine 3-point hitch, in case of large tractor lifting arms unscrew the pins (3-4) and screw them back outside (2). Fig. 7

Put the pin and fix it with the split pins connect the PTO shaft and check it is fixed in the proper way on tractor P.T.O. and on flail mower.

➔ Connect the third point checking that the P.T.O. axis must be parallel to the ground and assure yourself that the machine must work touching the ground. Assure yourself that the 3rd point pin must be in the middle of its slot in order to prevent dangerous machine shocks on uneven grounds. Fig. 7 A

Remember always to lift the front feet before any machine working operation. The front feet it is used just to place the machine after working. Fig. 7

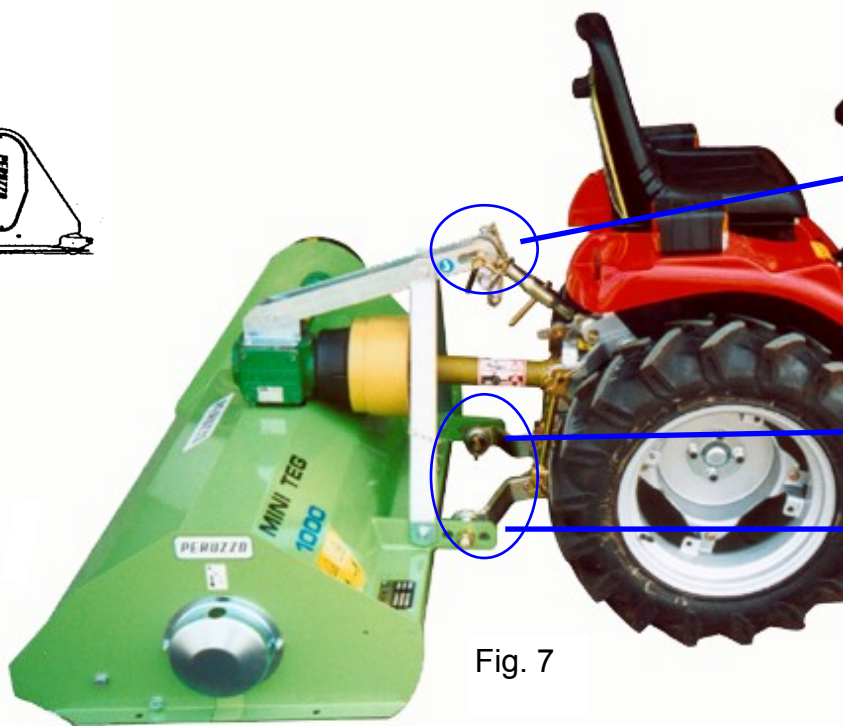

Fig. 7

AAN DE TRACTOR MONTEREN

- Het aankoppelen van de machine aan de tractor wordt als een gevaarlijke activiteit beschouwd; neem de vermelde instructies in acht en houd u op een veilige afstand van het manoeuvreer-bereik.
- Plaats de tractor en de machine op een stevig en vlak terrein.
- Schakel de motor van de tractor uit, verwijder de contactsleutel, trek de handrem aan en zet de tractor in versnelling en stap dan af van de tractor. (Controleer of de aftakas losgekoppeld is.)

Breng de staven van het hefmechanisme dichterbij naar de tractor aan de binnenkant van de platen van de machine indien de tractor over smalle armen beschikt; indien de tractor uitgerust is met brede armen kunnen de bouten (3) en (4) losgedraaid worden en nauwkeurig in omgekeerde richting (2) vastgeschroefd worden.

Steek de pen door het gat en zet deze vast met de veerklem.

Monteer de cardanas en overtuig u ervan dat deze op de aftakas geborgd zit .

- ➔ Maak het derde punt vast, terwijl u erop let dat de as van de aftakas evenwijdig met de grond zit, om ervoor te zorgen dat het derde punt de machine tijdens het werken horizontaal en tegen de grond houdt en dat de pen van het derde punt altijd in het midden van de gleuf zit om mogelijke afwijkingen van de machine te voorkomen (zie fig. 7A)

Denk er aan de parkeerpoot altijd omhoog te brengen alvorens de machine in werking te zetten (fig. 7).

ANKUPPELUNG AN DEN TRAKTOR

- Der Anbau der Maschine an den Schlepper kann gefährlich sein: behalten Sie einen Sicherheitsabstand bei, und denken Sie an die in dieser Anleitung beschriebenen Sicherheitshinweise.
- Platzieren Sie den Schlepper und die Maschine auf einer ebenen Fläche.
- Ziehen Sie die Bremse an, stellen Sie den Motor ab, ziehen Sie den Zündschlüssel ab, legen Sie einen Gang ein und schalten Sie die Zapfwelle aus. Erst jetzt den Schlepper verlassen. (Beachten Sie, dass die Zapfwelle des Schleppers langsam ausläuft).

Befestigen Sie die unterlenker an den vorgesehenen 3-Pkt Trägern des Gerätes, innenseitig mit den vorgesehenen Halteschrauben (3-4) und Schrauben Sie diese wieder nach aussen fest. Siehe Abb. 7 Den Stift einsetzen und ihn mit den einschnappenden Sicherheitssplinten blockieren.

Das Kardangelenk ankuppeln und prüfen, dass es auf der Zapfwelle festsetzt.

- ➔ Den dritten Punkt ankuppeln, wobei darauf zu achten ist, dass die Zapfwellenachse parallel zur Bodenfläche verläuft, dafür sorgen, dass der dritte Punkt bei horizontalem, auf dem Boden stehender Maschine arbeitet. Siehe Abb. 7A

Bevor Sie mit den MINI TEG arbeiten, müssen Sie den Frontstützfuss (Bild 7B) heben und mit dem vorgesehenen Bolzen sichern. Nach Abbau vom Schlepper müssen Sie wieder mit dem Frontstützfuss das Gerät abstellen und diesen mit den vorgesehenen Bolzen sichern.

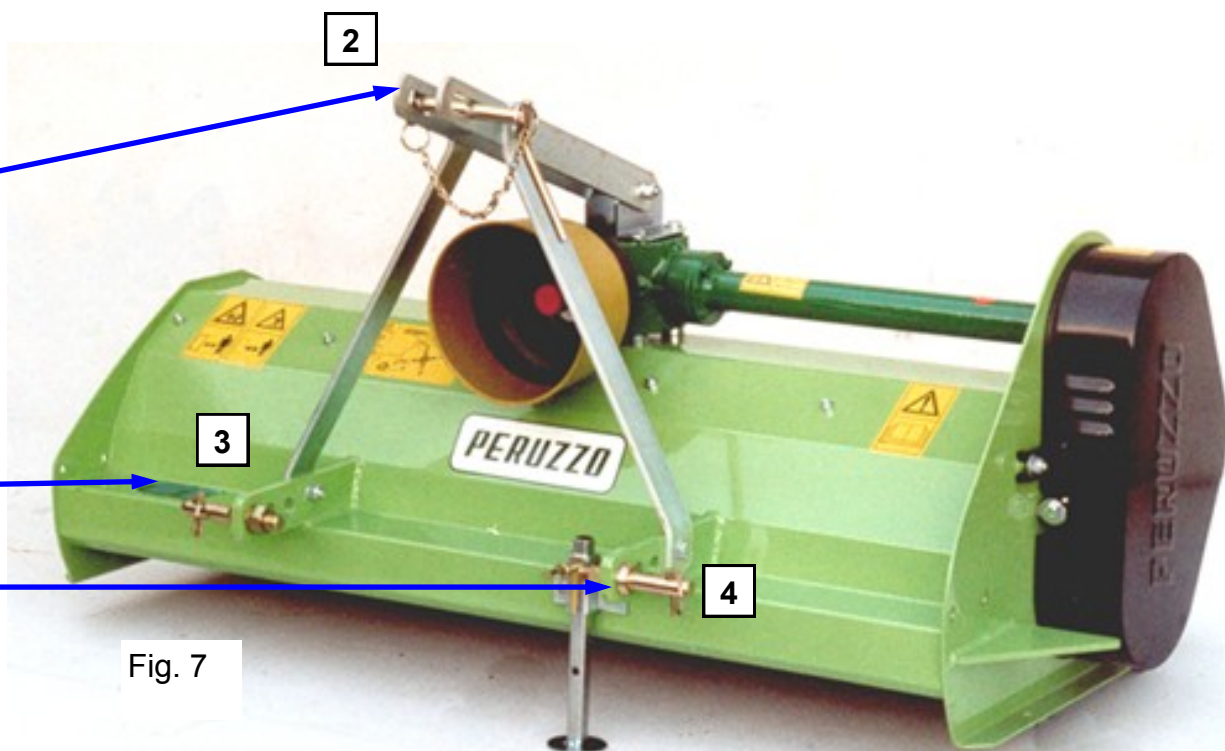





Fig. 7

APPLICAZIONE AL TRATTORE

- 
 • Prima di effettuare il collegamento è obbligatorio spegnere il motore della trattrice, estrarre la chiave di accensione, azionare il freno di stazionamento, innestare la marcia e verificare che la p.d.f. sia disinserita.
- 
 • Verificare che l'albero cardanico sia dotato di marcatura CE e sia in buono stato, e che la protezione in plastica non sia danneggiata.
- Verificare la lunghezza dell'albero cardanico.
- Innestare l'albero cardanico alla p.d.f. della trattrice e poi alla macchina rispettando il verso di rotazione ed il verso di montaggio evidenziato sul cardano, assicurandosi che sia scattato il fermo di sicurezza.
- 
 • Agganciare agli appositi punti i dispositivi di trattenuta (catenelle).

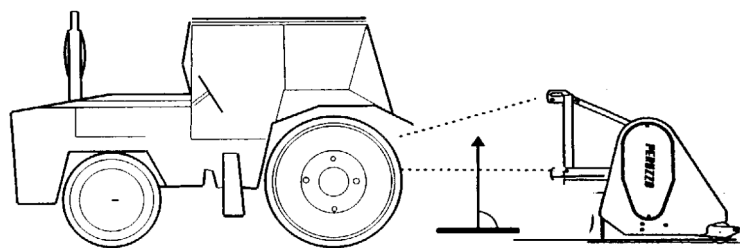
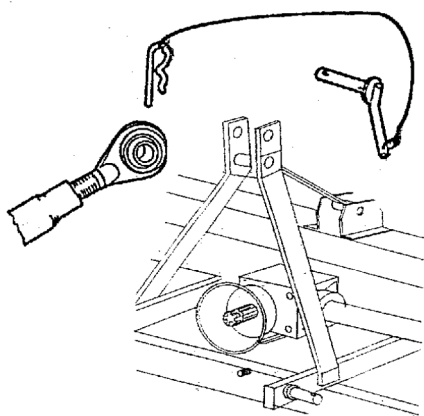





Fig. 7 A



FITTING TO THE TRACTOR

- 
 • Before operating any adjustment the user must, turn off the tractor engine, activate the tractor brake, turn tractor engine off, disconnect the key from dashboard, insert the gear and disconnect the PTO.
- 
 • Check that PTO shaft must be supplied with CE mark and in good conditions and plastic protection must not be damaged.
- Check the PTO shaft length.
- Insert the PTO shaft to tractor PTO and than to the mower PTO checking the right assembling and mounting from PTO shaft manual and mower rotation, check that safety PTO shaft pins must be locked properly to the PTO shafts.
- 
 • Connect the PTO shaft safety chains to Tractor and mower points as explained on PTO shaft manual.

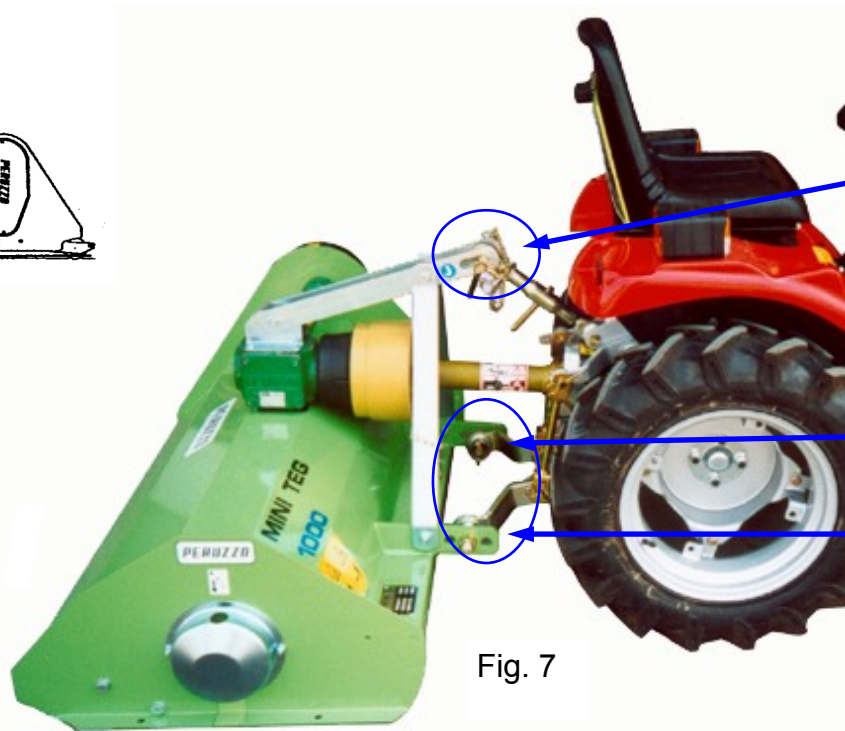

Fig. 7

AAN DE TRACTOR MONTEREN

- ! • Alvorens aan te koppelen is het verplicht om de motor van de tractor uit te schakelen, de contactsleutel eraf te trekken, de handrem aan te trekken, de versnelling in te schakelen en te controleren of de aftakas ontkoppeld is.
- ! • Controleer of de cardanas voorzien is van het CE-merkteken en in goede staat is en dat de kunststof bescherming niet beschadigd is.
- Controleer de lengte van de cardanas
- Steek de cardanas op de aftakas van de tractor en daarna op de machine met inachtneming van de draairichting en de montagerichting die op de cardan staat aangeduid, terwijl u zich ervan overtuigt dat de veiligheidsblokkering geborgd is
- ! • Bevestig de beveiligingsvoorzieningen (kettingen) aan de daarvoor bestemde punten

ANKUPPELUNG AN DEN TRAKTOR

- ! • Bevor Einstellungen vorgenommen werden, ist vom Benutzer der Motor des Traktors auszuschalten, die Bremse anzuziehen, den Schlüssel abzuziehen, einen Gang einzulegen und die Gelenkwelle zu demontieren.
- ! • Überprüfen Sie, ob die Gelenkwelle mit einem CE-Zeichen versehen und in gutem Zustand ist. Der Plastikschutz darf nicht beschädigt sein.
- Überprüfen Sie die Länge der Gelenkwelle
- Schließen Sie die Gelenkwelle an der Zapfwelle des Traktors an, danach an das Mähwerk. Achten Sie darauf, dass die Gelenkwelle passend zu der Drehrichtung des Mähwerkes ist. Überprüfen Sie die Sicherheits Pins der Gelenkwelle, ob diese sicher verriegelt sind und nach entsprechender Anleitung korrekt eingesetzt ist.
- ! • Verbinden Sie die Ketten der Gelenkwelle mit den Punkten am Traktor und Mähwerk, wie es in der Bedienungsanleitung der Gelenkwelle beschrieben ist.

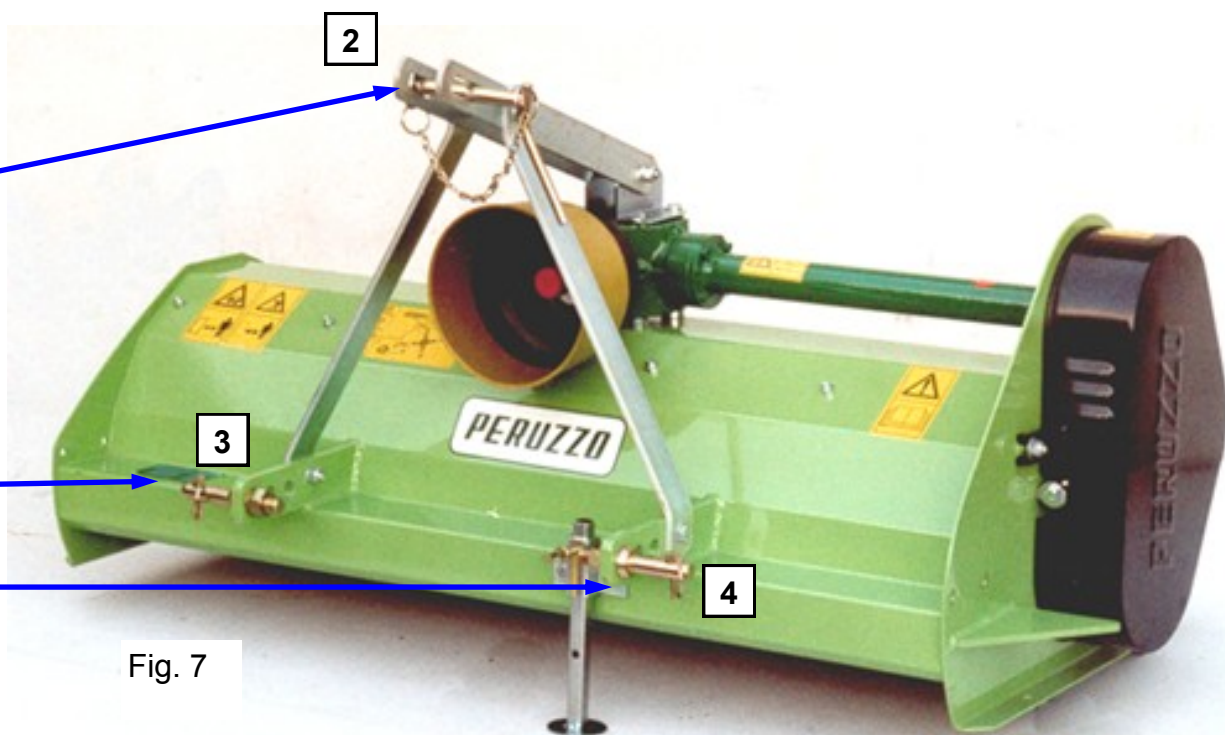

Fig. 7

REGOLAZIONE DELL'ALTEZZA DI TAGLIO

ADJUSTING CUTTING HEIGHT

Per regolare l'altezza di taglio si deve agire anteriormente sulle ruote pivotanti, spostare gli appositi spessori (Vedi Fig. 9)
 Si può agire posteriormente sul bullone (B) del rullo (Vedi Fig.9A).

To adjust height of cut, act on front castor wheels by moving the spacers (See Fig. 9)
 It is possible to adjust the cutting height on rear roller, by acting on the bolt (B) (See Fig. 9 A).

- ⚠ Queste operazioni devono essere eseguite a motore spento con la presa di forza disinserita.
- ⚠ Quando viene alzata la macchina con l'uso dei tre punti del trattore per regolare l'altezza di taglio, puntellare la macchina a terra ambo i lati con opportuni tappi.
- ⚠ Quando si procede alla regolazione del rullo posteriore si deve sollevare la macchina, ricordarsi di puntellare la macchina a terra ambo i lati con opportuni tappi.
- ⚠ Non lavorare con la macchina regolata nella sua posizione minima, perchè i coltelli possono toccare il terreno e quindi danneggiare la macchina stessa più le persone o cose nelle vicinanze.
- ⚠ Eseguire la regolazione con l'ausilio di una seconda persona prima di iniziare il lavoro avendo a disposizione gli attrezzi necessari.
- ⚠ Prima di effettuare qualsiasi regolazione è obbligatorio spegnere il motore della trattrice, estrarre la chiave di accensione, azionare il freno di stazionamento, innestare la marcia e verificare che la p.d.f. sia disinserita.

- ⚠ These operations must be effected with tractor power-off engine and P.T.O. disconnected.
- ⚠ When lifting the machine with tractor lifter to adjust the height of cut, prop it on both sides.
- ⚠ In order to adjust the rear roller, lift the machine and remember to prop it on both sides.
- ⚠ Do not work with machine adjusted on lower position as the flails may touch the ground, throwing objects with a consequent damage for machine and to nearby people or things.
- ⚠ Make the adjustment with the help of a second person and make sure to have necessary tools , gloves and clothes available before beginning the operation.
- ⚠ Before operating any adjustment the user must, turn off the tractor engine, activate the tractor brake, turn tractor engine off, disconnect the key from dashboard, insert the gear and disconnect the PTO.

Rear bar is placed near the roller but must not touch the surface for a perfect cleaning.

Profilato ad L posto a contatto del rullo per la pulizia dello stesso.

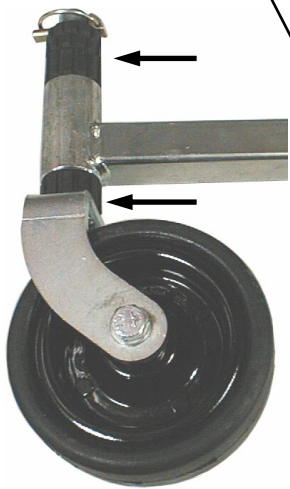
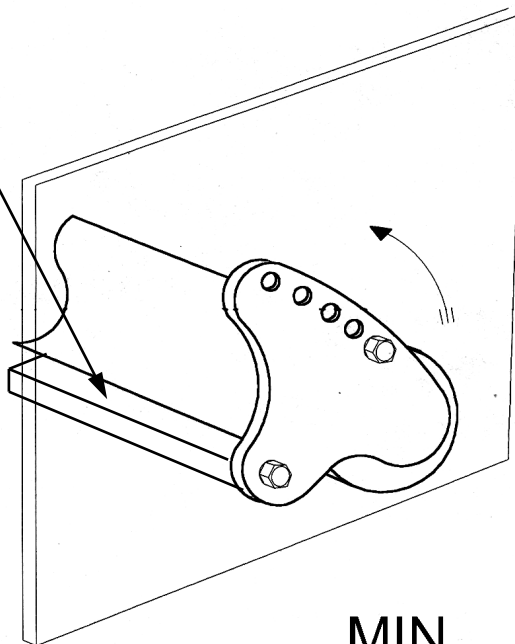
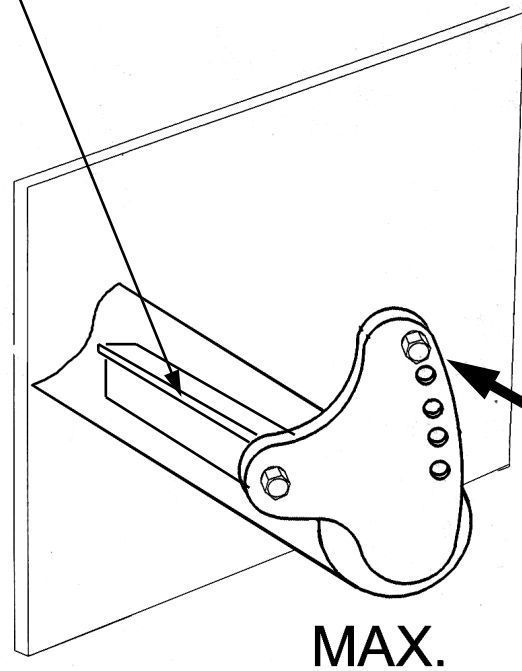

Fig. 9



MIN.



MAX.

Fig. 9 A

INSTELLEN VAN DE MAAIHOOGTE

Het instellen van de maaihoogte gebeurt door eerst de gepaste afstandhouders aan de zwenkwielen aan te brengen (zie fig. 9).

Daarna kan bout (B) van de wielen verzet worden (zie fig. 9A)

- ⚠ • Deze handelingen moeten gebeuren met uitgeschakelde motor en ontkoppelde aftakas.
- ⚠ • Wanneer de machine met behulp van de drie punten van de tractor omhoog gebracht wordt om de maaihoogte in te stellen, ondersteun dan de beide zijden van de machine onder met geschikte vulstukken.
- ⚠ • Wanneer de machine omhoog gebracht moet worden om het achterwiel in te stellen, denk er dan aan de beide zijden van de machine met geschikte vulstukken te ondersteunen.
- ⚠ • Werk niet met de machine afgesteld op de laagste stand, omdat de messen de grond kunnen raken en dus de machine zelf en mensen of dingen in de buurt kunnen beschadigen.
- ⚠ • Doe het afstellen met de hulp van een tweede persoon alvorens te beginnen werken met het benodigde gereedschap bij de hand.
- ⚠ • Alvorens eender welke afstelling te doen, is het verplicht om de motor van de tractor uit te schakelen, de contactsleutel eraf te trekken, de handrem aan te trekken, de versnelling in te schakelen en te controleren of de aftakas ontkoppeld is.

L-profiel dat tegen het wiel komt te zitten om deze proper te houden.



SCHNITTHÖHEEINSTELLUNG

Zum Einstellen der gewünschten Schnitthöhe verändern Sie die Distanzringe an den Fronträdern (siehe Fig.9)

Zusätzlich kann die Schnitthöhe über die Heck-Stützrolle durch Positions-Änderung der Schrauben (B) verändert werden (siehe Fig. 9A)

- ⚠ Diese Einstellung muß bei abgestelltem Motor und abgenommener Gelenkwelle erfolgen.
- ⚠ Zur Schnitthöhenelinstellung heben Sie die Maschine mit den Unterlenkern des Traktors und verändern die Distanzringe an beiden Rädern.
- ⚠ Bei Änderung der Stützrollenhöhe heben Sie die Maschine und verstellen die Schrauben beidseitig in gleicher Position.
- ⚠ Arbeiten Sie nicht mit einer zu tiefen Einstellung, damit die Werkzeuge nicht in den Boden schlagen. Geschleuderte Steine und Erdmaterial schaden der Maschine und gefährden zu nahe stehende Menschen oder Gegenstände.
- ⚠ Machen Sie diese Änderungen mit Hilfe einer zweiten Person und achten Sie vor Inbetriebnahme darauf, daß notwendige Werkzeuge, Handschuhe, Kleider entfernt sind.

Bevor der Anwender jegliche Einstellarbeiten vornimmt ist der Motor abzustellen, die Bremse zu ziehen, der Zündschlüssel abzuziehen, ein Gang einzulegen und die Zapfwelle abzuschalten.

Der Abstreifer ist nahe der Walze einzustellen, soll diese aber nicht berühren um eine perfekte Reinigung zu gewährleisten.

DISTACCO DALLA TRATTRICE

- ! • Il distacco della macchina deve essere effettuato appoggiando la stessa su un terreno in piano e compatto, con motore della trattrice spento, chiave di accensione disinserita, freno di stazionamento innestato, marcia inserita e p.d.f. disinserita.
- ! • Procedere rispettando i seguenti punti:
 - abbassare il piede di stazionamento, se presente.
 - abbassare gradualmente il sollevamento della trattrice
 - disinserire l'albero cardanico dalla trattrice
 - staccare il terzo punto
 - staccare i perni di collegamento alle barre di sollevamento

TRACTOR RELEASE

- ! • Place tractor and machine on complete flat ground.
- ! • Activate the tractor brake, turn tractor engine off, disconnect the key from dashboard, insert the gear and disconnect the PTO., than get off from the tractor (Check that tractor PTO must be carefully disengaged or disconnected acting on its lever or switch button).
- ! • Proceed the down mentioned steps:
 - Lower the parking foot if supplied.
 - Lower the mower in a slow way by the tractor 3 points linkage.
 - Disconnect the tractor PTO.
 - Disconnect the mower 3 point linkage.
 - Disconnect the linking tractor arms from the mower.

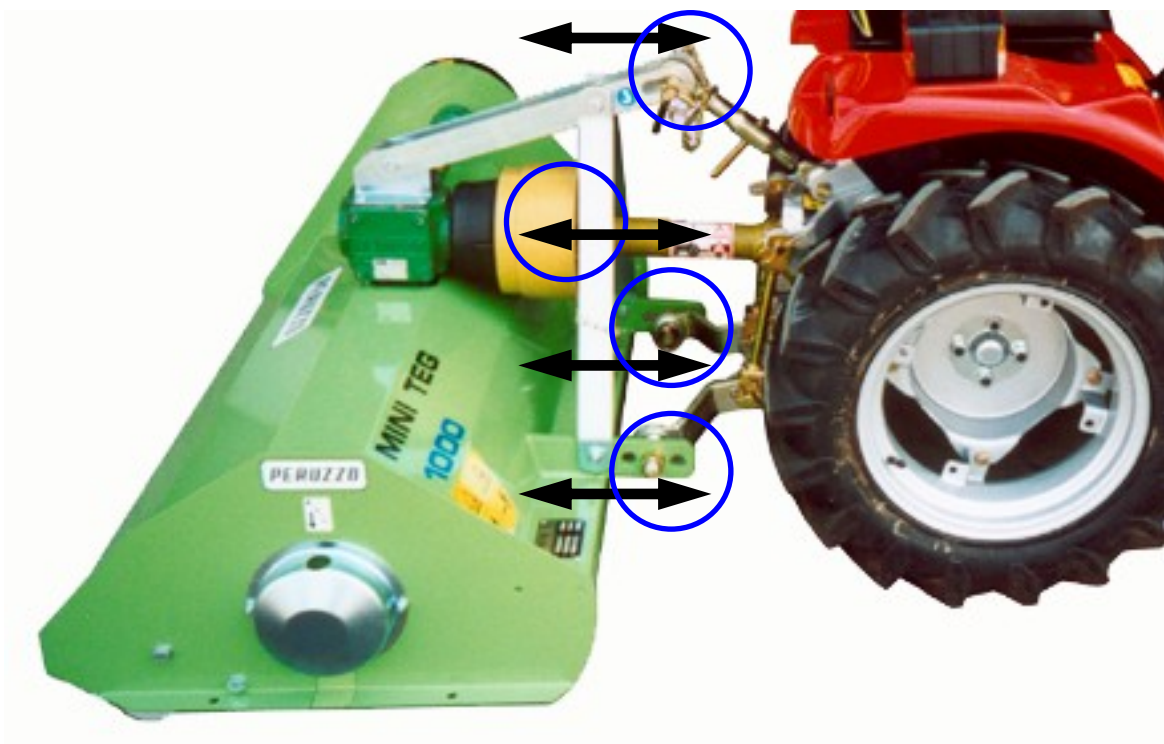

LOSKOPPELEN VAN DE TRACTOR



- De machine moet losgekoppeld worden op een vlakke en stevige ondergrond, met de motor van de tractor uitgeschakeld, contactsleutel eraf getrokken, handrem aangetrokken en de aftakas ontkoppeld.



- Ga verder terwijl de volgende punten in acht genomen worden:
 - Breng de afsteunpoot omlaag, indien aanwezig.
 - Laat het hefmechanisme van de tractor langzaam neer.
 - Koppel de cardanas van de tractor los.
 - Maak het derde punt los.
 - Maak de verbindingbouten van de hefstanden los.

SCHNITTHÖHEEINSTELLUNG



- Platzieren Sie den Schlepper und die Maschine auf einer ebenen Fläche.

- Ziehen Sie die Bremse an, stellen Sie den Motor ab, ziehen Sie den Zündschlüssel ab, legen Sie einen Gang ein und schalten Sie die Zapfwelle aus. Erst jetzt den Schlepper verlassen. (Beachten Sie, dass die Zapfwelle des Schleppers langsam ausläuft).



- Führen Sie die nachfolgenden Schritte aus:
- Fahren Sie den Abstellfuß (soweit vorhanden) ein.
- Senken Sie die Maschine langsam über die Heck-Hydraulik des Schleppers ab.
- Trennen Sie die Gelenkwelle von der Schlepper-Zapfwelle.
- Trennen Sie die Verbindungen zum 3-Pkt.-Bock
- Trennen Sie die Anbauarme des Schleppers von der Maschine

SPOSTAMENTO LATERALE MANUALE

La macchina può essere fornita con spostamento laterale, manuale od idraulico.

- !** Per le macchine fornite di spostamento idraulico, il collegamento dovrà essere effettuato ad un trattore munito di distributore idraulico a doppio effetto.
- !** Prima di procedere allo spostamento posizionarsi con la macchina su un terreno piano e compatto.

Di serie tutte le macchine (FOX S) vengono fornite con spostamento manuale (fig. 10). Esso consiste in una barra di fissaggio forata nella quale va inserita una spina che funge da fermo (A).

Tolta dalla propria sede libera il movimento laterale (200mm verso destra e 200mm verso sinistra) dando la possibilità di scegliere la posizione desiderata.

Scelta la posizione, ribloccare la macchina infilando la spina di fermo sul nuovo foro corrispondente alla posizione scelta, e fissandola con la apposita sicura.

MANUAL SIDE OFFSET

The mower can be supplied with manual or hydraulic side offset.

- !** On mowers supplied with hydraulic offset, the fitting must be done with tractor having hydraulic double effect distributor.
- !** Before starting maintenance place tractor end mower on compacted and plain ground.

Manual side offset is supplied as standard on mowers (FOX-S) see (fig. 10). This mechanical offset consist of an holed metal bar with a locking pin (A).

The side offset vary from center left and center right up 200 mm, with possibility to chore the right offset position.

Chosen the right offset position, fix back the 3 point linkage by locking it with proper pin on the hole position and ensuring it with safety pin.



Fig. 10

ZIJWAARTS VERSTELLEN, MANUEEL

De machine kan geleverd worden met manuele of hydraulische zijwaartse verstelling.

 **Voor de machines geleverd met hydraulische verstelling moet de aankoppeling gebeuren aan een tractor voorzien van een dubbelwerkend hydraulisch ventiel.**

 **Alvorens over te gaan tot het verstellen, de machine op een vlakke en stevige ondergrond zetten.**

Alle machines (FOX S) worden standaard geleverd met manuele verstelling (fig. 10). Deze bestaat uit een bevestigingsbalk met gaten, waarin een pen wordt gestoken die als blokkering dient (A).

Als deze uitgetrokken is, komt de zijwaartse verstelling vrij (200 mm naar rechts en 200 mm naar links), waarbij het mogelijk is de gewenste stand te kiezen.

Als de stand gekozen is, de machine terug vastzetten door de borgpen in het nieuwe gat te steken dat overeenstemt met de gekozen positie en de pen met de gepaste borgpen te blokkeren.

MANUELLE SEITENVERSCHIEBUNG

Der Mäher kann mit manueller oder hydraulischer Seitenverschiebung ausgerüstet werden.

 **Bei Mähern mit hydraulischer Seitenverschiebung wird ein doppelt wirkendes Steuergerät am Traktor benötigt.**

 **Vor dem Beginn der Wartungsarbeiten den Traktor und den Mäher auf ebenen und festen Boden abstellen.**

Die Mäher sind standardmässig mit der manuelle Seitenverschiebung ausgerüstet (FOX-S), siehe Fig. 10. Diese mechanische Verschiebung besteht aus einer mit Löchern versehenen Stahlplatte und einem Verschluss-Pin. (A).

Die Seitenverschiebung ist nach links und rechts über 200mm möglich, mit der Option diese rechts zu fixieren.

Wenn die rechte Fixierung gewählt wurde, die 3-Punkt Verbindung durch Sperren mit dem Pin fixieren.

SPOSTAMENTO LATERALE IDRAULICO

La macchina, a richiesta può essere fornita con kit per spostamento laterale idraulico. Con questo kit montato sulla FOX S (Fig. 10A) è possibile effettuare idraulicamente, direttamente da trattore, lo spostamento della macchina (200mm a destra e 200mm a sinistra).

! Su terreni collinari, lo spostamento di questo tipo deve essere effettuato con molta cautela. In caso contrario potrebbe essere compromessa la stabilità del trattore.

! Ingrassare periodicamente la barra di scorrimento.

! Con kit idraulico non montare la spina di fermo (Fig. 10 Rif. A Pag. 26)

HYDRAULIC SIDE OFFSET

The mower can be supplied of hydraulic side offset on request. This kit is supplied on FOX-S models and is possible to move (from center left and center right up 200 mm) the mower from left to right and vice versa directly from tractor sit.

! The mower offsetting on hilly grounds must be done very carefully. Otherwise compromise the tractor stability.

! Grease frequently the offsetting adjustment bar.

! Do not fit the iron pin on hydraulic kit. (Fig. 10 Rif. A Pag. 26)



Fig. 10 A

ZIJWAARTS VERSTELLEN, HYDRAULISCH

Op aanvraag kan de machine geleverd worden met een kit om hydraulisch zijwaarts te verstellen. Met deze kit op de FOX S gemonteerd (fig. 10A) is het mogelijk rechtstreeks vanaf de tractor de maaier hydraulisch te verstellen (200 mm naar rechts en 200 mm naar links).

 **Op heuvelachtige terreinen moet het verstellen van dit type met grote voorzichtigheid gebeuren. Zo niet, zou de stabiliteit van de tractor in het gedrang kunnen komen.**

 **Smeer de verschuivingsstang regelmatig met vet in.**

 **Met de hydraulische kit mag de blokkeerpen niet gemonteerd worden (fig. 10 A, pag. 26)**

HYDRAULISCHE SEITENVERSCHIEBUNG

Der Mäher kann auch mit einer hydraulischen Seitenverschiebung ausgerüstet werden. Dieses Kit kann an allen Fox-S-Modellen angebaut werden, und ermöglicht die Seitenverschiebung von links nach rechts und zurück über 200mm direkt vom Traktor aus.

 **Die seitliche Verschiebung des Mähwerkes auf hügeligem Untergrund muss mit grosser Sorgfalt ausgeführt werden. Andernfalls kann dies die Stabilität des Traktors beeinflussen.**

 **Die Seitenverschiebung muss in regelmässigen Abständen geschmiert werden.**

 **Verwenden Sie den Metallpin NICHT bei Verwendung des Hydraulik-Kit. (Fig. 10 Rif. A. Pag. 26)**

**- GUASTI - INCONVENIENTI
- RIMEDI -**

INCONVENIENTE :

- Eccessiva vibrazione della macchina.

CAUSA :

- Rottura od eccessiva usura di qualche coltello.
- Rottura di un supporto rotore.
- Rottura di un supporto albero trasmissione.
- Nel peggiore dei casi, deformazione del rotore dovuta ad urti.

RIMEDIO :

- Sostituzione del coltello.
- Sostituzione del supporto rotore con uno originale.
- Sostituzione del supporto albero con uno originale.
- Sostituzione del rotore con uno originale, o ripristino mediante manutenzione.

PERICOLOSITA' :

- Per la sostituzione dei coltelli vedere paragrafo relativo la manutenzione.
- Negli altri due casi le sostituzioni devono essere eseguite da personale specializzato.

INCONVENIENTE :

- L'erba non viene tagliata.

CAUSA :

- Rottura od eccessiva usura dei coltelli.
- Slittamento delle cinghie.
- Rottura delle cinghie.
- Slittamento delle pulegge sugli alberi.
- Rottura moltiplicatore.

RIMEDIO :

- Sostituzione o affilatura dei coltelli.
- Regolazione tensione cinghie.
- Sostituzione delle cinghie.
- Bloccaggio calettatori pulegge.
- Riparazione o sostituzione moltiplicatore.

PERICOLOSITA' :

- Per la sostituzione dei coltelli, regolazione tensione cinghie, sostituzione delle cinghie, bloccaggio calettatori, vedere paragrafi relativi la manutenzione.

- FAILURES - TROUBLES - SOLUTIONS -

FAILURE :

- Excessive vibration of the machine.

CAUSE :

- Breakage of flails.
- Breakage of rotor support.
- Breakage of driving support shaft.
- The worst : deformation of the rotor due to impacts.

SOLUTION :

- Replace broken or worn flails.
- Replace rotor support with original one.
- Replace shaft support with original one.
- Replace rotor with original one or repairing by means of maintenance.

LEVEL OF DANGER :

- For flails replacement paragraph relating maintenance.
- In the other cases, replacement must be done by specialised staff.

FAILURE :

- The grass is not cut.

CAUSE :

- Breakage or wear of flails.
- Belt slipping.
- Breakage of belts.
- Pulleys slipping on shafts.
- Breakage of the gear box.

SOLUTION :

- Replacement or sharpening of flails.
- Adjustment belt stretching.
- Replacement belts.
- Fixing pulley lock joints.
- Repairing or replacement of gear box.

LEVEL OF DANGER :

- For replacement of flails, adjustment or replacement belts and fixing lock joints, see paragraph relating maintenance.

- STORINGEN - PROBLEMEN - OPLOSSINGEN -**PROBLEEM:**

- De machine trilt overmatig.

OORZAAK:

- Breuk of overmatige slijtage van een van de messen.
- Breuk van rotorlager
- Breuk van het lager van de overbrengingsas
- In het slechtste geval, vervorming van de rotor als gevolg van ergens tegen te slaan.

OPLOSSING:

- Het mes vervangen.
- Rotorlager door een origineel lager vervangen.
- Lager van de overbrengingsas door een origineel lager vervangen.
- Rotor door een origineel vervangen of repareren d.m.v. onderhoud.

RISICO:

- Voor het vervangen van de messen, zie de paragraaf betreffende onderhoud.
- In de andere twee gevallen moeten de vervangingen gebeuren door gespecialiseerd personeel.

PROBLEEM:

- Het gras wordt niet gemaaid.

OORZAAK:

- Breuk of overmatige slijtage van de messen.
- Slippen van de tandriemen
- Breuk van de tandriemen
- Slippen van de riemschijven op de assen
- Breuk van de reductiekast

OPLOSSING:

- Messen vervangen of slijpen
- Spanning van de tandriemen afstellen.
- Tandriemen vervangen.
- Spieën van de riemschijven vastzetten.
- Reductiekast repareren of vervangen.

RISICO:

- Voor het vervangen van de messen, het afstellen van de spanning van de tandriemen, vervangen van de tandriemen, vastzetten van de spieën, zie de paragraaf betreffende onderhoud.

STOERUNGEN-MAENGEL-BEHEBUNG**STOERUNG :**

- Zu starke Vibration.

URSACHE :

- Messerbruch.
- Rotorlagerbruch.
- Bruch eines Betriebswellenlagers.
- Schlimmstenfalls Rotorverformung durch Stöße.

BEHEBUNG :

- Austausch der Messer.
- Austausch durch ein Originalrotorlager.
- Austausch durch ein Originaltriebwellenlager.
- Austausch durch einen Originalrotor

GEFAEHRlichkeit :

- Zum Messeraustausch siehe Wartungsabschnitt..
- In den anderen Fällen muss der Austausch von Spezialisten vorgenommen werden

URSACHE :

- Das Gras wird nicht gemäht.

CAUSE :

- Messerbruch.
- Schlüpfung eines Antriebsriemens.
- Zeressen. Eines Antriebsriemens
- verrutschen der Keilriemensscheiben auf der Achse.
- Uebersetzungsgetriebebruch.

BEHEBUNG :

- Messeraustausch.
- Einstellung der Riemen­spannung.
- Antriebsriemenaustausch.
- Fixierung der Scheibenkeile.
- Reparatur oder Austausch des Uebersetzungsgetriebs.

GEFAEHRlichkeit :

- Zum Austausch von Messern, zum regulieren der Riemen­spannung zum Austausch der Riemen, zur Fixierung der Scheibenkeile entsprechende Abschnitte der Wartungsvorschriften konsultieren

MANUTENZIONE

Ogni manutenzione deve essere effettuata da personale competente in stretta osservanza a quanto prescritto nel presente libretto.



Prima di effettuare qualsiasi operazione di manutenzione assicurarsi che la macchina sia appoggiata a terra, spegnere il motore della trattrice, estrarre la chiave di accensione, azionare il freno di stazionamento, innestare la marcia e disinserire la p.d.f..



Prima di eseguire qualsiasi manutenzione o controllo, pulire sempre la zona di lavoro, usare utensili idonei ed in buono stato. Usare i dispositivi di protezione individuali (guanti da lavoro) e utensili idonei e in buono stato, pericolo di taglio

MANUTENZIONE PERIODICA

OGNI FINE LAVORO :

- E' consigliabile lavare all'interno la macchina.

OGNI 10 ORE DI LAVORO :

- Ingrassare le crociere del cardano.
- Ingrassare i supporti del rotore.

Vedi Fig. 11

- Controllare la tensione cinghie.
- Controllare il bloccaggio viti.
- Controllare l'usura dei coltelli.

OGNI 50 ORE DI LAVORO :

- Controllare il livello olio del moltiplicatore per mezzo dell'apposito tappo. Vedi Fig. 12

OGNI 200 ORE DI LAVORO :

- Sostituire olio moltiplicatore.

➔ Ogni volta che si cambia l'olio del moltiplicatore, questo deve essere raccolto e portato agli appositi centri di smaltimento.

➔ Applicare alla macchina un cartello che ne indichi la particolare situazione

"Macchina fuori uso per manutenzione: al personale non autorizzato è vietato avvicinarsi ed avviarla".

MAINTENANCE

Every maintenance must be effected by specialized staff and carefully conforming to what indicated in the present handbook.



Before operating any adjustment the user must, turn off the tractor engine, activate the tractor brake, turn tractor engine off, disconnect the key from dashboard, insert the gear and disconnect the PTO.



Before any maintenance or control operation, clean the working zone, use proper tools always and in good condition. Use safety protections (gloves, glasses etc.) and suitable tools in good conditions. Cutting hazards.

PERIODICAL MAINTENANCE

EVERY END OF WORKING :

- It is advisable wash the inside part of the inside part of the machine.

EVERY 10 WORKING HOURS :

- Grease the PTO shaft cross.
- Grease the rotor supports.

See Fig. 11

- Check the belts stretching.
- Check the tight of the screws.
- Check the wear of the flails.

EVERY 50 WORKING HOURS :

- Check the oil level in the gear box through the proper cap.

See Fig. 12

EVERY 200 WORKING HOURS :

- Replace oil in the gear box.

➔ Any time the gear box oil must be changed collect it and bring it to special recycling centres.

➔ • Put on the machine a placard informing its maintenance situation :

" Machine broke down under service : Is forbidden to get close or operate from not authorised staff. "

ONDERHOUD

Alle onderhoudswerkzaamheden moeten uitgevoerd worden door deskundig personeel met het strikt in acht nemen van wat in dit boek voorgeschreven is.

 Overtuig u ervan, alvorens een of ander onderhoudswerk uit te voeren, dat de machine op de grond rust, schakel de motor van de tractor uit, trek de contactsleutel uit, trek de handrem aan, zet de tractor in de versnelling en ontkoppel de aftakas.

 Alvorens onderhoud of een controle uit te voeren altijd de betrokken plek reinigen, en gereedschap gebruiken dat geschikt en in goede staat is.
Gebruik persoonlijke beschermingsmiddelen (werkhandschoenen) en gereedschap dat geschikt en in goede staat is, snijgevaar.

PERIODIEK ONDERHOUD

TELKENS AAN HET EINDE VAN HET WERK:

- Aangeraden wordt de machine aan de binnenkant af te spoelen.

OM DE 10 WERKUREN:

- De kruiskoppelingen van de cardan met vet smeren.
- De lagers van de rotor met vet smeren (Zie fig. 11)
- De spanning van de tandriemen controleren.
- Controleren of de bouten aangedraaid zijn.
- De slijtage van de messen controleren.

OM DE 50 WERKUREN:

- Het oliepeil in de reductiekast controleren via de desbetreffende dop.

OM DE 200 WERKUREN:

- De olie van de reductiekast verversen.

 Telkens wanneer de olie van de reductiekast verversed wordt, moet de olie opgevangen worden en naar een geschikt recyclingepark gebracht worden.

 Breng op de machine een bord aan dat de bijzondere situatie aangeeft:

“Machine buiten gebruik wegens onderhoud: het is verboden voor niet bevoegd personeel om dichterbij te komen en de machine te starten.”

WARTUNG

Alle Wartungsarbeiten müssen fachmännisch und unter Beachtung der Vorschriften dieses Handbuches ausgeführt werden.



- Bevor jegliche Einstellungen vorgenommen werden, muss der Motor abgestellt werden, die Bremse gezogen, der Zündschlüssel abgezogen, ein Gang eingelegt und die Zapfwelle abgeschaltet werden.



Vor jeder Ueberprüfung oder Wartungsarbeit muss der Maschinenbereich an dem gearbeitet wird, gereinigt werden. Es müssen immer fachgerechte Werkzeuge benutzt werden, die sich in gutem Zustand befinden.

- Verwenden Sie Schutzkleidung (Handschuhe, Brillen, etc.) und passendes Werkzeug in guter Kondition. Vorsicht vor Schnittverletzungen!

WARTUNG IN VORGEGEBENEN ZEITABSTÄNDEN

NACH BEENDIGUNG EINES JEDEN ARBEITSZEICHTRAUMS:

- Es wird empfohlen, die Maschine innen zu waschen.

ALLE 10 BETRIEBSSTUNDEN:

- Das Gelenkkreuz schmieren.
- Rotorlager schmieren.

Siehe Abb. 11

- Keilriemenspannung kontrollieren.
- Sitz der Schrauben kontrollieren.
- Messerverschleiss kontrollieren.

ALLE 50 BETRIEBSSTUNDEN:

- Ölstand des Uebersetzungsgetriebes mittels des dazu bestimmten Pfropfens kontrollieren.

ALLE 200 BETRIEBSSTUNDEN:

- Ölwechsel im Uebersetzungsgetriebe
Diesel Altöl muss jedesmal bei den Entsorgungszentren abgeliefert werden.



- Bringen Sie an der Maschine ein Hinweisschild an, dass den momentanen Wartungszustand beschreibt:

“Maschine steht unter Wartungsarbeiten: Es ist Unbefugten verboten, sich der Maschine zu nähern, oder diese zu benutzen!”

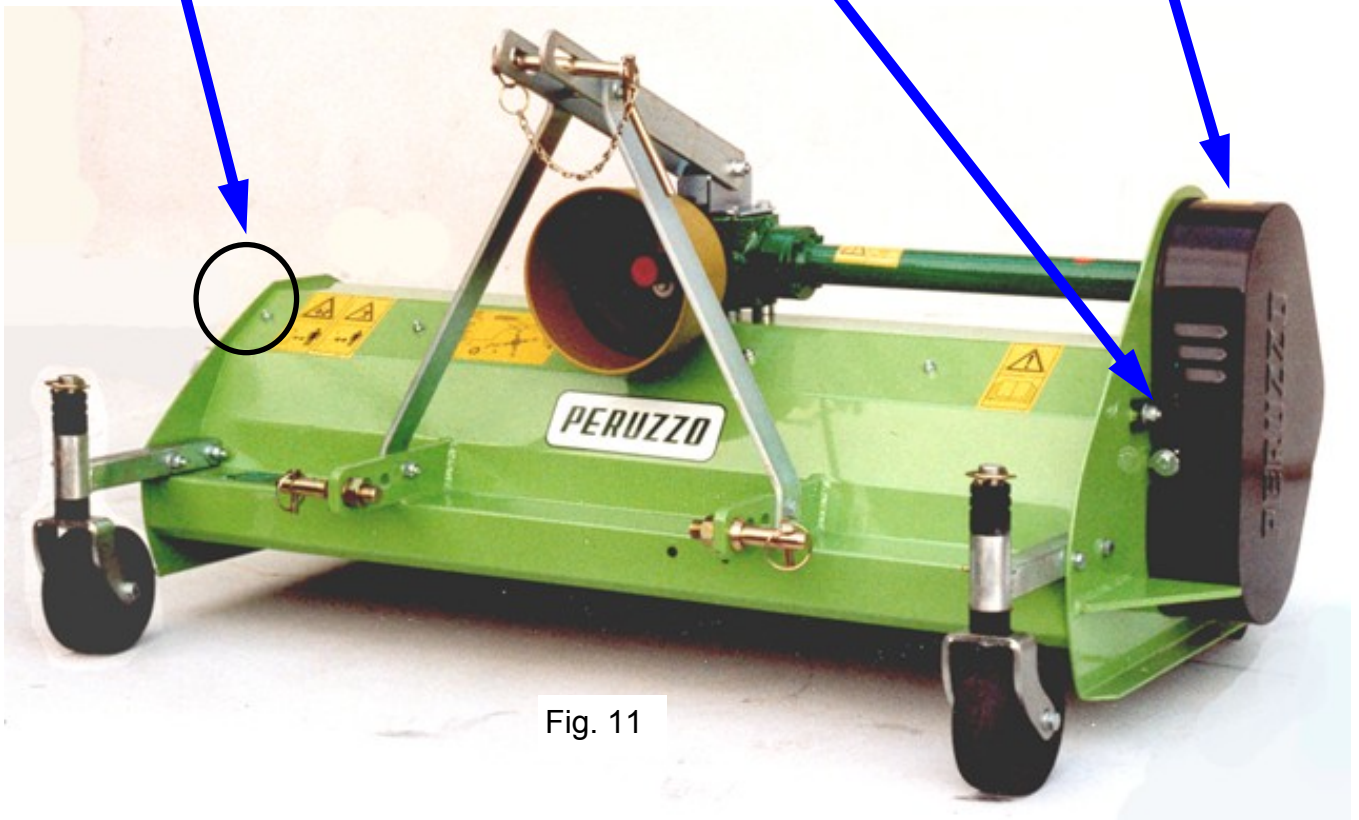
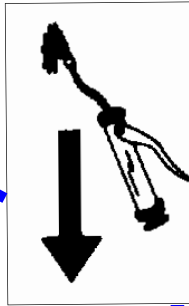
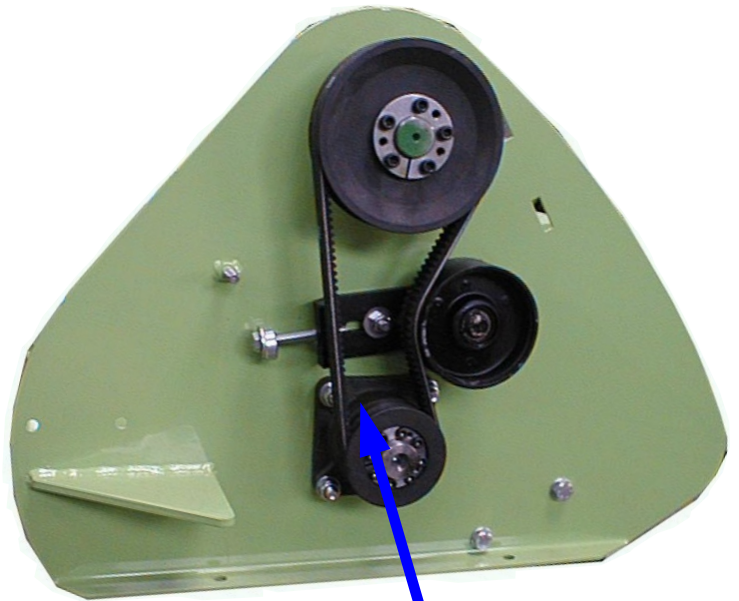
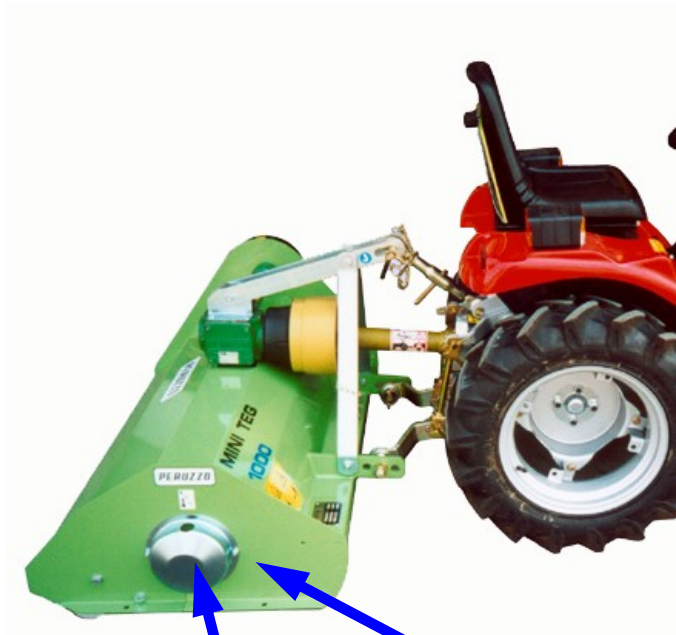

Fig. 11

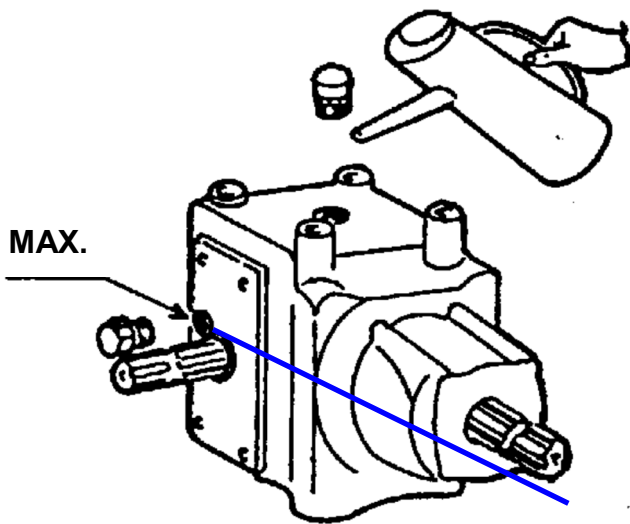
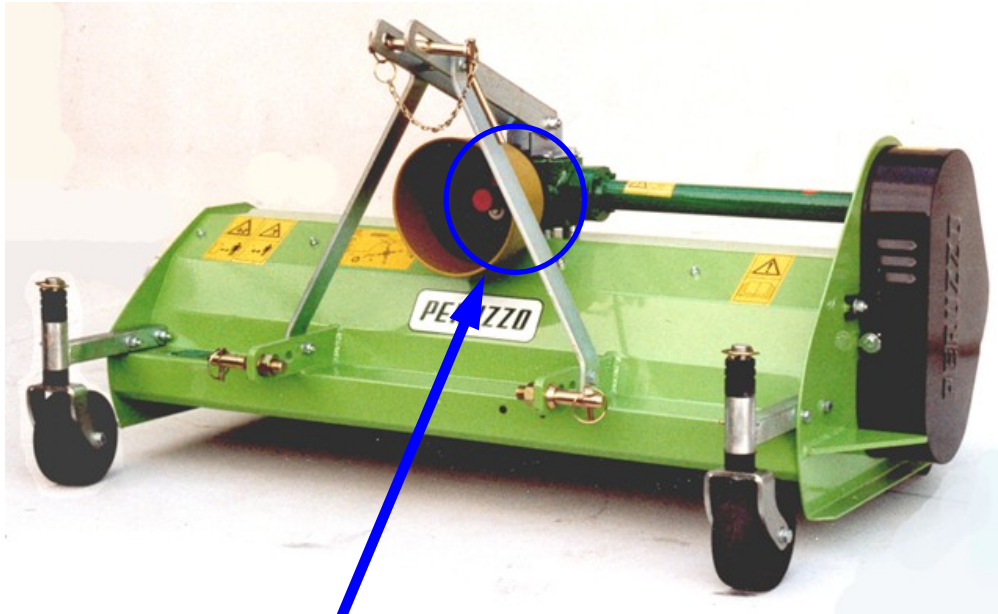

Fig. 12

ETICHETTE SEGNALETICHE

Le etichette con i simboli e le avvertenze devono essere tenute pulite ed in buono stato; Si raccomanda la sostituzione con gli originali da richiedere al costruttore.

- 1) Leggere il manuale dell'operatore prima di avviare la macchina.
- 2) Freccia di indicazione senso di rotazione trasmissione.
- 3) Velocità di rotazione della presa di forza.
- 4) Punti di ingrassaggio.
- 5) Tenere lontani i piedi: pericolo di taglio.
- 6) Mantenere una distanza di sicurezza dalla macchina: pericolo di eiezione di parti.
- 7) Punto di attacco per il sollevamento.
- 8) Tenere sotto controllo le cinghie.
- 9) Fare attenzione alle mani zona di pericolo.
- 10) **ATTENZIONE** Rimuovere l'angolare sottoscocca in caso d'applicazione di coltelli a scarifica.

STICKERS LIST

It is suggested the plates and hazard symbols to be cleaned and in well conditions always; eventually have to be replaced with original ones, requiring them from the manufacturer.

- 1) Read the use and maintenance manual before operating with the machine.
- 2) Harrow indicating the belts rotation.
- 3) Tractor PTO allowed speed .
- 4) Greasing points.
- 5) Keep your feet away.
- 6) Keep a safety distance from the machine: Danger of throwing objects.
- 7) Linking points for machine lifting operations.
- 8) Keep belts always well tight.
- 9) Keep you hands away. Cutting hazard.
- 10) **ATTENTION** Remove the angle bar underneath mower frame in case of scarifying flails fitting.

WAARSCHUWINGSSTICKERS

De stickers met de symbolen en de waarschuwingen moeten proper en in goede staat gehouden worden. Aanbevolen wordt deze te vervangen door originele die bij de fabrikant aangevraagd kunnen worden.

- 1) Lees de bedieningshandleiding alvorens de machine te starten.
- 2) Pijl die de draairichting van de transmissie aanduidt.
- 3) Toerental van de aftakas
- 4) Smeerpunten
- 5) Voeten uit de buurt houden: gevaar voor snijden
- 6) Houd een veilige afstand van de machine: gevaar voor het wegslingeren van voorwerpen
- 7) Bevestigingspunt voor hefactiviteiten
- 8) De tandriemen altijd op de juiste spanning houden.
- 9) Wees voorzichtig met de handen, gevarezone.
- 10) **OPGELET:** Verwijder het hoekijzer onder het frame ingeval freesmessen gemonteerd worden.

HINWEISSCHILDER

Die Schildhehen mit den Symbolen und Hinweisen müssen stets sauber und in gutem Zustand gehalten werden ; es wird empfohlen, sie durch Originalstücke von Hersteller zu ersetzen.

PLAKETTENLISTE

- 1) Handbuch für den Benutzer lesen, bevor die Maschine in Bewegung gesetzt wird.
- 2) Hinweispfeil für die richtige Drehrichtung.
- 3) Drehgeschwindigkeit der Zapfwelle
- 4) Schmierpunkte.
- 5) Füße entfernt halten : Gefahr von Schnittverletzungen.
- 6) Sicherheitsabstand zur Maschine einhalten : Auswurfgefahr.
- 7) Angriffspunkt für das Heben.
- 8) Keilriemenspannung kontrollieren.
- 9) Hand hazard.
- 10) **ACHTUNG** Wenn Sie zum Vertikutierer umrüsten, müssen Sie vorher den zusätzlichen Mulch-Schneidbalken entfernen

ETICHETTE SEGNALETICHE

SIGNALING LABELS

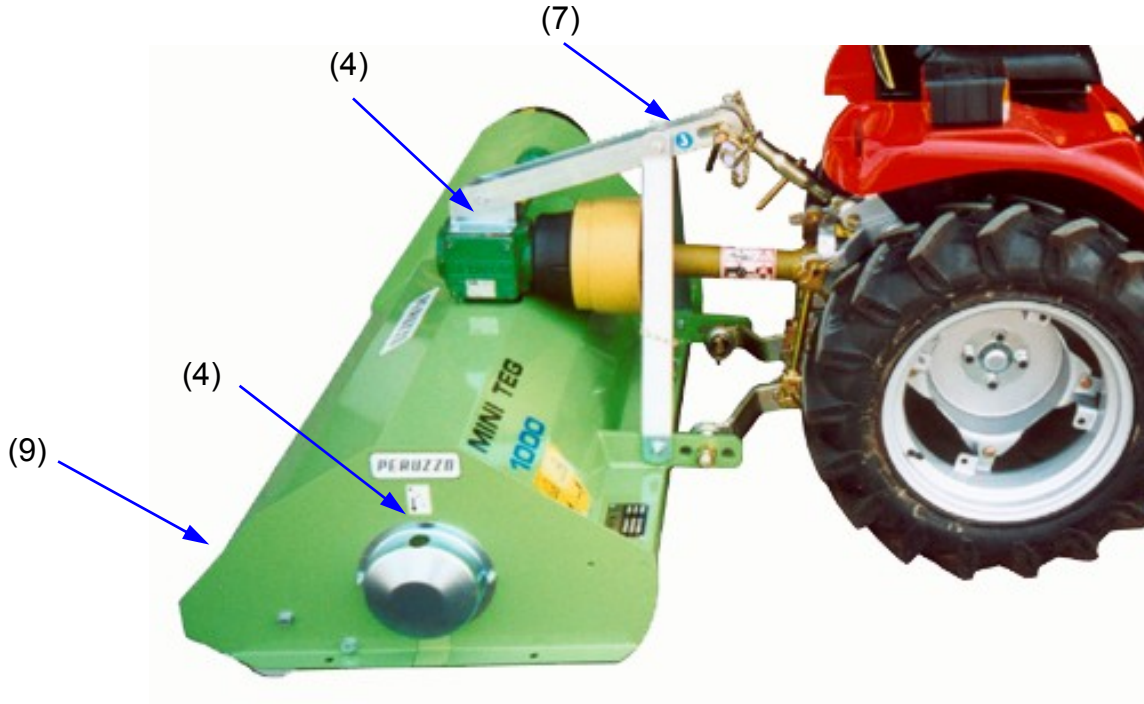

(1)

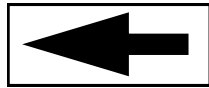

(2)

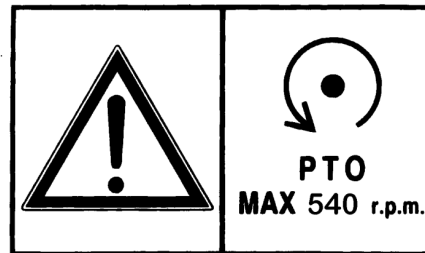

(3)

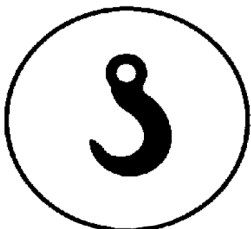

(7)

**TENERE SEMPRE
LE CINGHIE
BEN TESE**

(8)

**KEEP BELTS
WELL TIGHT
ALWAYS**

**RIEMEN ALTIJD OP
JUISTE SPANNING
HOUDEN**

**Keilriemen immer
auf guter
Spannung halten!**



(9)

WAARSCHUWINGSSTICKERS

HINWEISSCHILDER

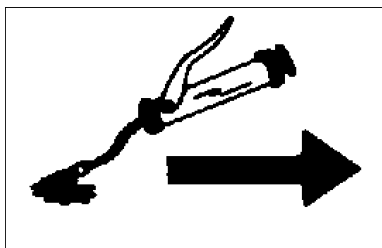
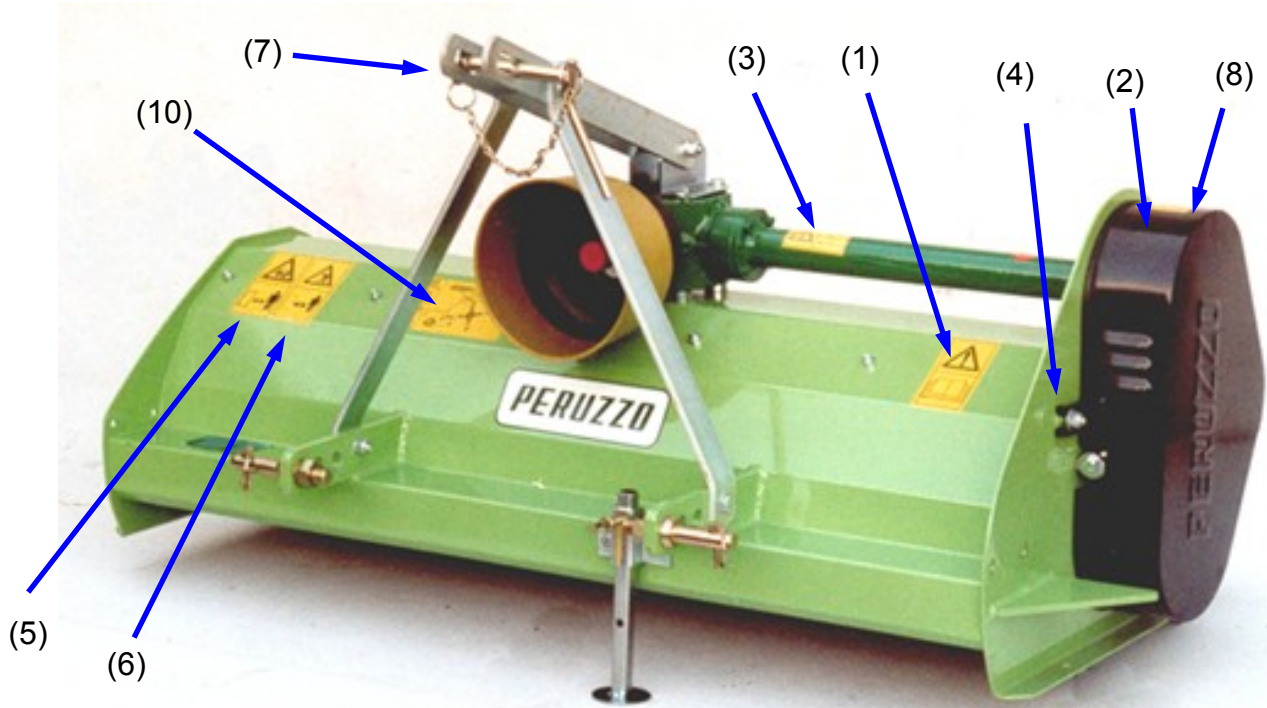

(4)



(5)



(6)

<p>ATTENZIONE Rimuovere l'angolare sottoscocca in caso d'applicazione di coltelli a scarifica.</p>	<p>ATTENTION Remove the angle bar underneath mower frame in case of scarifying flails fitting.</p>	<p>ATTENTION Enlever la contre-lame montée sous le chassis, dans le cas d'utilisation de fléaux verticoupe.</p>	<p>ACHTUNG Wenn Sie zum Vertikutierer umrüsten, müssen Sie vorher den zusätzlichen Mulch-Schneidbalken entfernen</p>
---	---	--	---

(10)

**INTERFERENZA !!!
INTERFERENCE !!!**

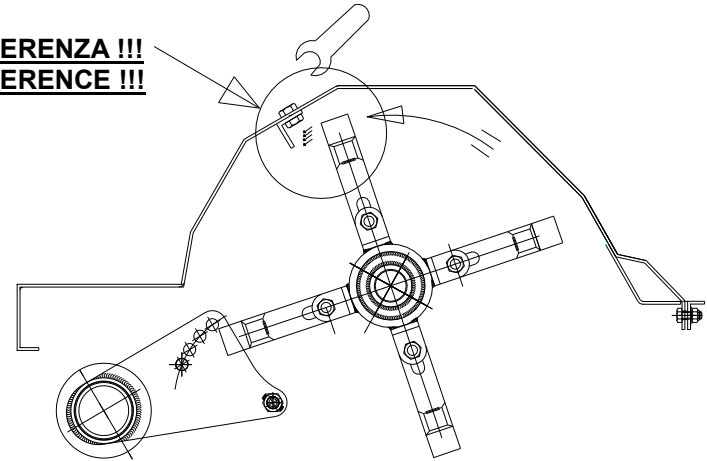

REGOLAZIONE TENSIONE CINGHIE DI TRASMISSIONE

! Questa regolazione va eseguita con motore spento e presa di forza disinserita.

Togliere il carter di protezione cinghie. Fig. 15
Il corretto tensionamento delle cinghie è dato dal giusto carico ottenuto dal dado del tirante del galoppino (vedi fig. **15 A**), fino a dare una corretta tensione alle cinghie. La cinghia deve flettere, non più di mezzo centimetro.

Controllare mediante una sbarra che le pulegge siano allineate onde evitare surriscaldamento delle cinghie. (Vedi Fig. **15 B**).

Rimontare accuratamente il carter di protezione.

SOSTITUZIONE CINGHIE

! Questa operazione va eseguita con motore spento e presa di forza disinserita.

Togliere il carter di protezione delle stesse.
Scaricare la tensione delle cinghie come sopra descritto. (Vedi Fig. **15 A**) Sostituire le cinghie e regolare la tensione come sopra descritto. Rimontare accuratamente il carter di protezione.

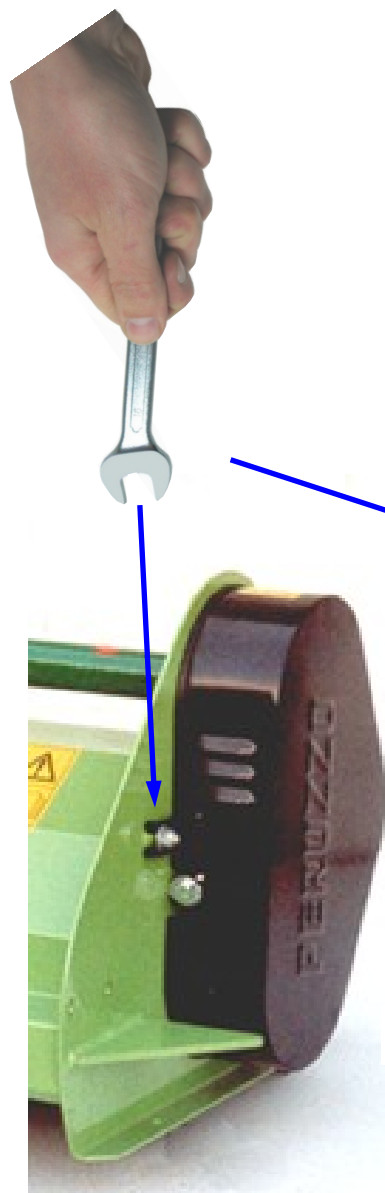

Fig. 15

STRETCHING ADJUSTMENT OF THE DRIVING BELTS

! This operation must be effected with power-off engine and P.T.O. disconnected.

Take the belt guard off. (fig. **15**)
The right belt tightening is due acting to the nut in fig. **15 A** adjust the tightening, up to the right stretching. The belt must bent itself up to 5 mm by pressing it with your finger.

Check with proper bar that the two driving pulleys must be aligned in order to prevent their overheating or breakage (fig. **15 B**).

Replace belts protecting guard in the proper way.

REPLACEMENT OF BELTS

! This operation must be effected with power-off engine and P.T.O. disconnected.

Take the belts protecting guard off.
Unload the spring by acting on the nuts.

(See Fig. **15 A**)

Replace the belts and adjust their stretching as above explained.

Replace belts protecting guard in the proper way.

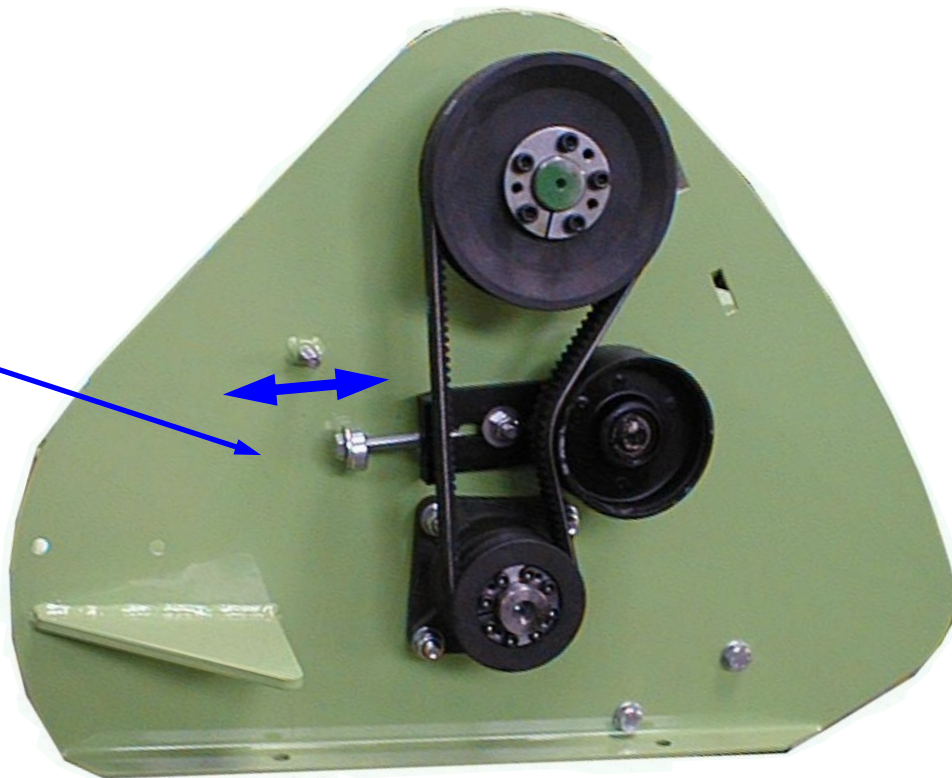

Fig. 15 A

SPANNING VAN DE OVERBRENGINGSRIEMEN INSTELLEN

! Deze afstelling moet gebeuren met uitgeschakelde motor en ontkoppelde aftakas.

Verwijder de beschermkap van de riemen (fig. 15).

De correcte spanning van de riemen wordt bepaald door de juiste belasting verkregen via de moer van de stelbout van de spanrol (zie fig. 15 A) teneinde de riemen een correcte spanning te geven. De riem moet doorbuigen maar meer dan een halve centimeter.

Controleer met een staaf of de riemschijven op één lijn zitten om oververhitting van de riemen te voorkomen (zie fig. 15 B).

Monteer de beschermkap zorgvuldig terug.

RIEMEN VERVANGEN

! Deze activiteit moet gebeuren met uitgeschakelde motor en ontkoppelde aftakas.

Verwijder de beschermkap van de riemen.

Los de spanning van de riemen zoals hiervoor beschreven (zie fig. 15 A). Vervang de riemen en stel de spanning af zoals hiervoor beschreven.

Monteer de beschermkap zorgvuldig terug.

NACHSPANNEN DER KEILRIEMEN

! Diese Einstellung wird bei abgestelltem Motor und abgekuppelter Zapfwelle abnehmen.

Schutzgehäuse abnehmen. (fig. 15)

Ausschrauben sie di Muttern am Getriebe, ob sie fest sind (fig. 15 A).

Die richtige Keilriemenspannung wird über die Mutter wie in Bild 15A gezeigt, eingestellt sowie gleichzeitig über die Mutter in Bild 15B. Kontrollieren Sie die richtige Spannung in dem Sie mit dem Finger auf den Keilriement drücken und dieser max. 5 mm Spiel hat.

Prüfen Sie die Flucht der beiden Keilriemen-Scheiben mit einer geeigneten Stange, um Überhitzung und Reißen der Keilriement zu vermeiden (Abb.15D).

Das Schutzgehäuse sorgfältig wieder anbringen.

KEILRIEMENAUSTAUSCH

! Nur bei ausgeschaltetem Motor und abgekuppelter Zapfwelle vornehmen.

Schutzgehäuse abnehmen.

Feder über Spannschraube entspannen. (Siehe Abb. 15 A)

Keilriemen austauschen und Spannungm wie oben beschrieben, einstellen. Schutzgehäuse sorgfältig wieder anbringen.

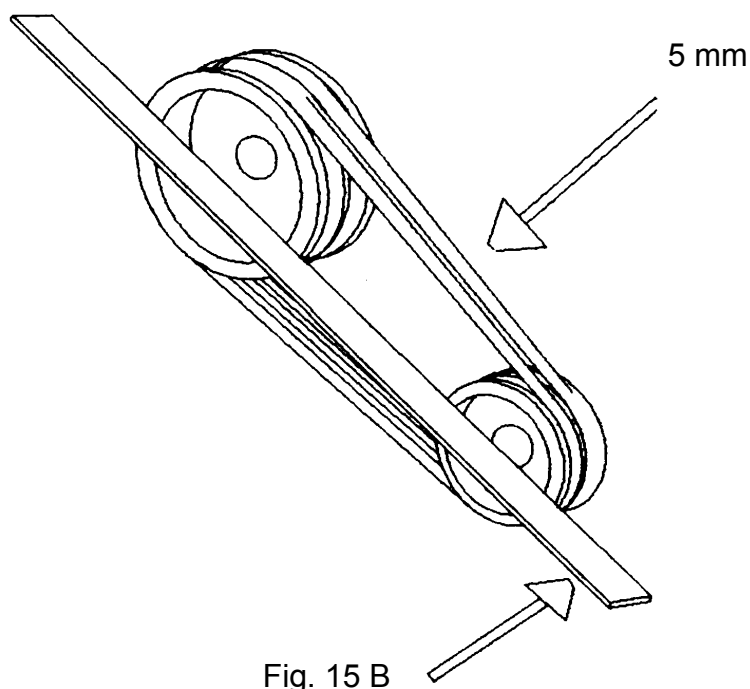

BLOCCAGGIO DELLE PULEGGE

! Questa operazione va eseguita con motore spento e presa di forza disinserita.

Togliere il carter di protezione. Allentare la tensione delle cinghie (vedi paragrafo Sostituzione Cinghie). Bloccare i calettatori (Vedi Fig. 16). Controllare mediante una sbarra che le pulegge siano allineate onde evitare surriscaldamento delle cinghie. (Vedi Fig. 15 B). Regolare nuovamente la tensione delle cinghie.

➔ Controllare l'esatto allineamento tra le due pulegge. Rimontare accuratamente il carter di protezione.

LOCKING OF THE PULLEYS

! This operation must be effected with power-off engine and P.T.O. disconnected.

Take the belts protecting guard off.

Reduce belts stretching (see replacement of belts).

Lock the joints. (See Fig. 16)

Check with the help of a bar that pulleys and belts must be lined up in order to prevent belts overheating and its wear

(See Fig. 15 B).

Adjust belts stretching again.

➔ Replace belts protecting guard in the proper way.

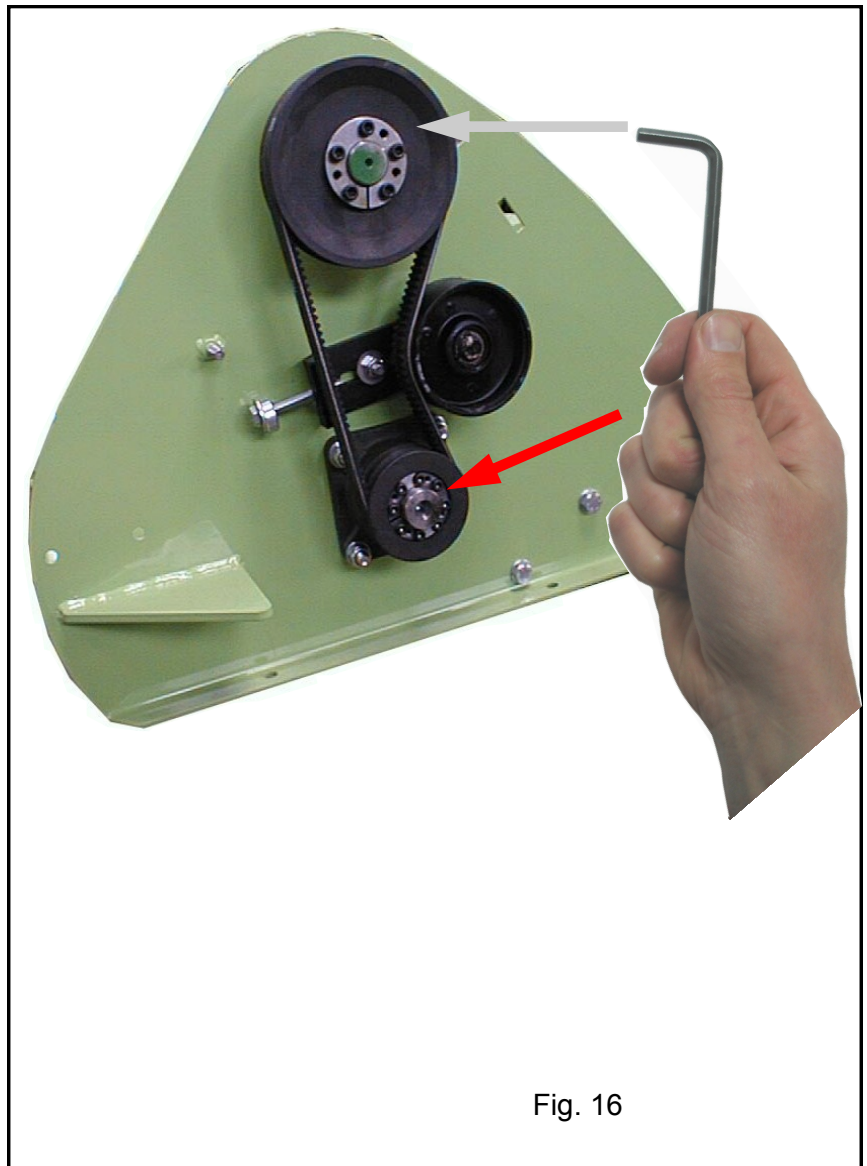
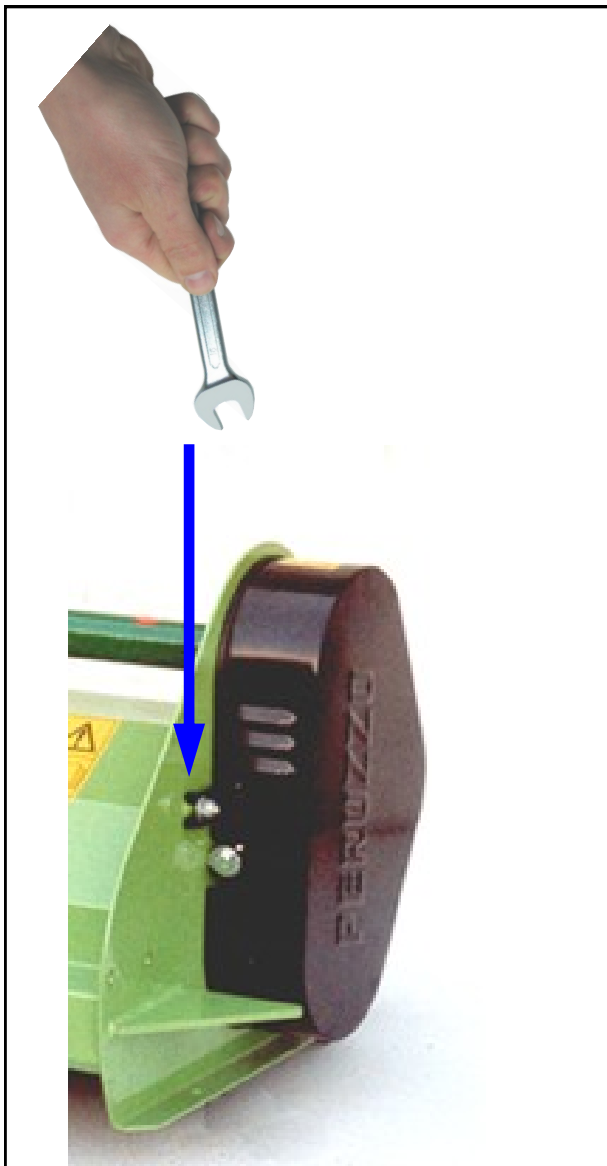

Fig. 16

VASTZETTEN VAN DE RIEMSCHIJVEN

! Deze activiteit moet gebeuren met uitgeschakelde motor en ontkoppelde aftakas. Verwijder de beschermkap van de riemen.

Los de spanning van de riemen (zie paragraaf "Riemen vervangen"). Draai de spieën aan (zie fig. 16).

Controleer met een staaf of de riemschijven uitgelijnd zijn om oververhitting van de riemen te vermijden (zie fig. 15 B).

Stel de spanning van de riemen opnieuw af.

➔ Controleer de nauwkeurige uitlijning tussen de beide riemschijven. Monteer de beschermkap zorgvuldig terug.

FIXIEREN DER KEILRIEMENSCHIEBEN

! Diese Arbeit darf nur bei stillstehendem Motor und abgekuppelter Zapfwelle vorgenommen werden.

Schutzgehäuse abnehmen

Keilriemenspannung beseitigen (*siehe Abschnitt über Keilriemenaustausch*)

Keile bloßkieren (Siehe Abb. 16)

Prüfen Sie mit Hilfe einer Stange, dass Scheiben und Keilriement nach oben ausgerichtet sind, um Überhitzung und Reißen der Keilriement zu vermeiden (Abb. 15 B)

➔ Keilriemen neu einstellen. Schutzgehäuse sorgfältig wieder anbringen.

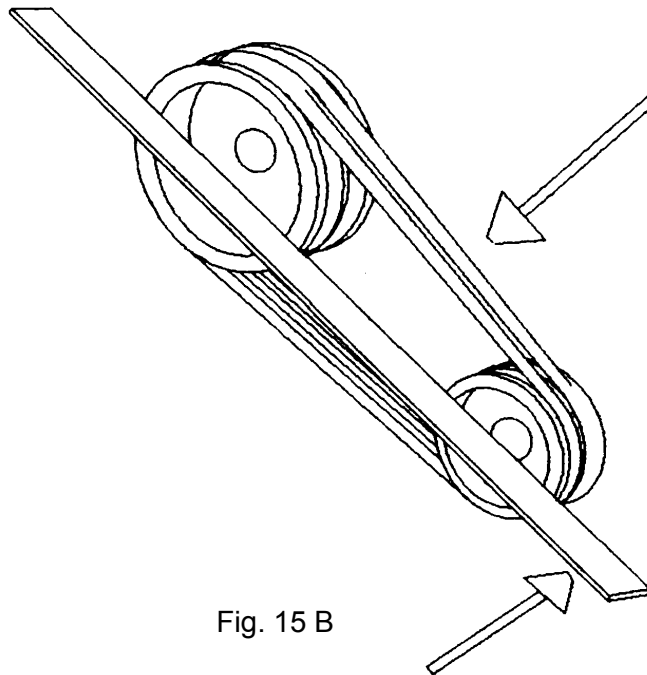

Fig. 15 B

SOSTITUZIONE DEI COLTELLI

! Questa operazione va eseguita con motore spento e presa di forza disinserita.

Si può effettuare il cambio dei coltelli nel seguente modo:

- 1) Utilizzando un sollevatore idoneo fissando la macchina all'attacco a 3 punti o altro per impedire qualsiasi suo movimento. (fig. 19)
- 2) Sganciare la macchina dalla trattrice e capovolgerla in modo che il rotore dei coltelli sia bene in vista. (Fig.17)

Sostituire i coltelli rotti o usurati con altrettanti originali.

E' importante quando si procede alla sostituzione dei coltelli, verificare lo stato di usura delle viti, ed eventualmente sostituirle con pezzi originali. Fig. 18

! Usare guanti di protezione onde evitare infortuni dovuti agli spigoli taglienti dei coltelli.

➔ E' consigliabile sostituire dei coltelli rotti o usurati in coppie diametralmente opposte onde evitare squilibri e vibrazioni del rotore. (vedi fig. 20)

! In caso di sostituzione dei coltelli a "Y" (Fig. 18) con coltelli a "PALETTA" (Fig. 18 A) non montare le rondelle (pos. 1).

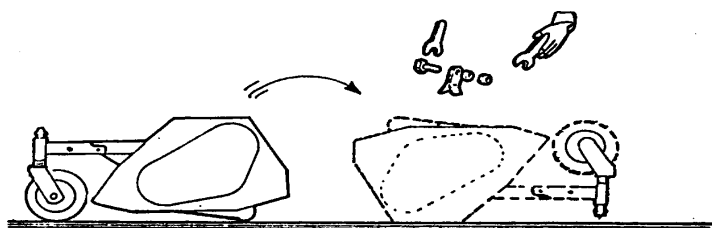

Fig. 17

REPLACEMENT OF FLAILS

! This operation must be effected with power-off engine and P.T.O. disconnected.

The replacement of flails can be made in the following way:

- 1) In case of flails change by lifting the mower, we remind you to use proper lifting equipment to the machine weight and that can fix the mower properly. (fig. 19)
- 2) Disconnect the flail mower from the tractor and overturn it in the way to have the flails shaft in a clear view. (Fig.17)

When replacing the knives, carefully check also the wear of the screws and if necessary replace them (See Fig. 18) with new original ones.

! Use protecting gloves in order to avoid accidents due to cutting edges of the knives.

➔ It is suggested to replace the new knives diametrically opposite in order to avoid lack of balance and vibrations of the rotor due to less weight. (See Fig. 20)

! In case of "Y" flails change (fig. 18) to "Paddle Flails" (fig. 18A) do not assemble it with washer (Pos.1)

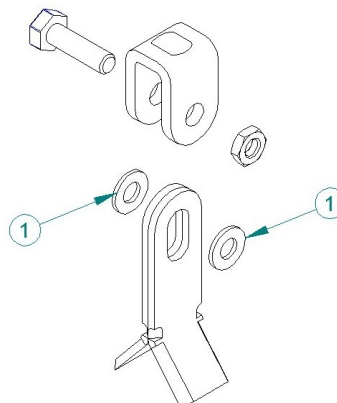

Fig. 18

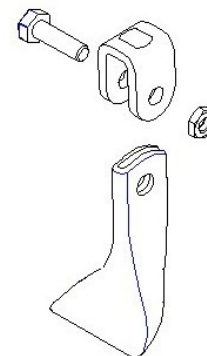

Fig. 18 A

DE MESSEN VERVANGEN

! Deze activiteit moet gebeuren met uitgeschakelde motor en ontkoppelde aftakas.

De messen kunnen op de volgende wijze vervangen worden:

- 1) Met behulp van een geschikte hefinrichting die de machine aan de 3-puntsbevestiging of iets anders vasthoudt om eender welke beweging ervan te voorkomen (fig. 19).
- 2) Koppel de machine los van de tractor en draai deze ondersteboven zodat de rotor met de messen goed te zien zijn (fig. 17).

Vervang de gebroken of versleten messen door dezelfde originele onderdelen.

Wanneer de messen vervangen worden, is het belangrijk de slijtage van de bouten te controleren en deze eventueel te vervangen door originele wisselstukken. Fig. 18.

! Gebruik beschermhandschoenen om ongevallen te wijten aan de snijkanten van de messen te vermijden.

➔ Het is aan te raden gebroken of versleten messen per paar die diametraal tegenover elkaar zitten, te vervangen om onbalans en het trillen van de rotor te vermijden. (Zie fig. 20).

! Ingeval de messen in Y-vorm (fig. 18) vervangen worden door messen van het type "PALETTA" (fig. 18 A), de onderleggingen niet monteren (pos. 1)

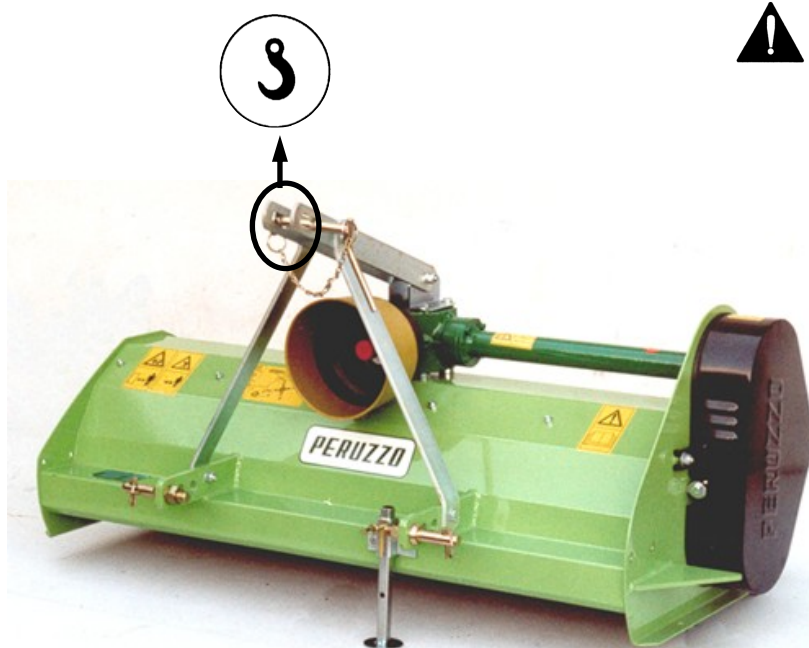

Fig. 19

AUSTAUSCH VON MESSERN

! Beim Tausch muss der Schlepper-Motor und die Gelenkwelle abgeschaltet sein.

Das Wechseln der Schneideflächen kann folgendermassen durchgeführt werden:

1) Im Fall, das die Messer getauscht werden und dafür das Mähwerk angehoben werden muss, ist darauf zu achten, das für das Anheben geeignete Maschinen, entsprechend dem Gewicht des Mähwerkes benutzt wird und dass das Mähwerk sauber fixiert werden kann. (Fig. 19)

2) Den Rasenmäher von der Zugmaschine abmontieren und ihn völlig umdrehen, sodass die Drehvorrichtung der Schneideflächen gut sichtbar ist. (Abb. 17)

! Wechseln Sie nun die gebrochenen oder abgenutzten Werkzeuge gegen neue Originalwerkzeuge aus (siehe Skizze 18)

➔ Wichtig ist, daß Sie dabei auch die Bolzen und Schrauben kontrollieren und falls notwendig ebenso mit Originalteilen ersetzen.

Benützen Sie beim Werkzeug-Wechsel immer Sicherheits-Handschuhe, um Verletzungen zu vermeiden

Es ist sehr wichtig die Werkzeuge immer gegenseitig diametral zu montieren, da ansonsten der Rotor unwuchtig wird, zu vibrieren beginnt und dadurch schwere Schäden am Rotor entstehen können (Skizze 20)

! Beim Tausch der "Y-Messer" (Fig. 18) gegen "Bechermesser" (Fig. 18a) sind beim Zusammenbau keine Beilagscheiben zu montieren!

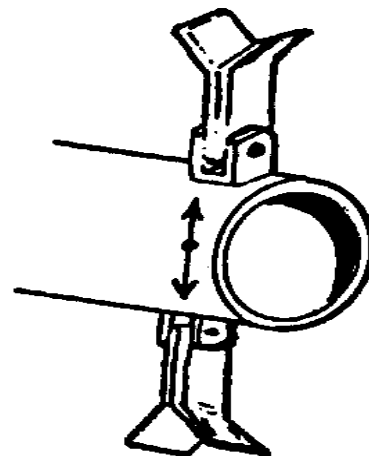

Fig. 20

MESSA A RIPOSO

A fine stagione, o nel caso di lunghi periodi di fermo, è necessario :

- Lavare accuratamente la macchina ed eventualmente sostituire le parti danneggiate od usurate.
- Serrare tutti i bulloni avendo cura soprattutto di verificare lo stato delle viti e dei coltelli.
- Effettuare un accurato ingrassaggio al fine di proteggere tutte le parti.
- Coprire la macchina, dopo averla stazionata, in ambiente protetto e bloccarla onde evitare spostamenti dovuti da urti accidentali.

Trovarla in perfette condizioni alla ripresa del lavoro sarà beneficio solo dell'utilizzatore.

TRASPORTO DELLA MACCHINA

-  Porre la massima attenzione alla sicurezza durante le operazioni di carico e scarico, che dovranno essere effettuate da personale qualificato.

Per il carico su automezzi bisogna sollevare la macchina agganciandola all' apposito attacco Vedi Fig. 20

-  Assicurarsi che il mezzo di sollevamento e le funi di ancoraggio siano idonee al peso da sollevare.

Assicurarsi che una volta caricata sul mezzo sia fissata con corde adeguate, sempre sui punti di sollevamento.

WINTER STORAGE

At the end of the season or when the machine is laid up for long period of time, it is necessary to :

- Wash the machine carefully and wipe it.
- Check the machine carefully and replace possible broken or worn parts.
- Tight all bolts and check the wear of the bolts, hooks, flails and its screws.
- Make the proper greasing in order to protect all the parts.
- Cover the machine, when properly parked and fixed in order to avoid any movement due to possible impacts.

To find the equipment in perfect conditions when re-starting, is an advantage of the user.

TRANSPORT OF THE MACHINE

-  Keep a careful attention always during loading and unloading operations, that must be done by qualified staff trained for this special purpose.

To load the machine on transport vehicles, it must be lifted by hanging it on the proper fixing points. See Fig. 20

-  Check that the lifter and the cables are suitable for the weight to carry.

When loaded on the vehicle the machine must be fixed with proper ropes, always on the hanging points.

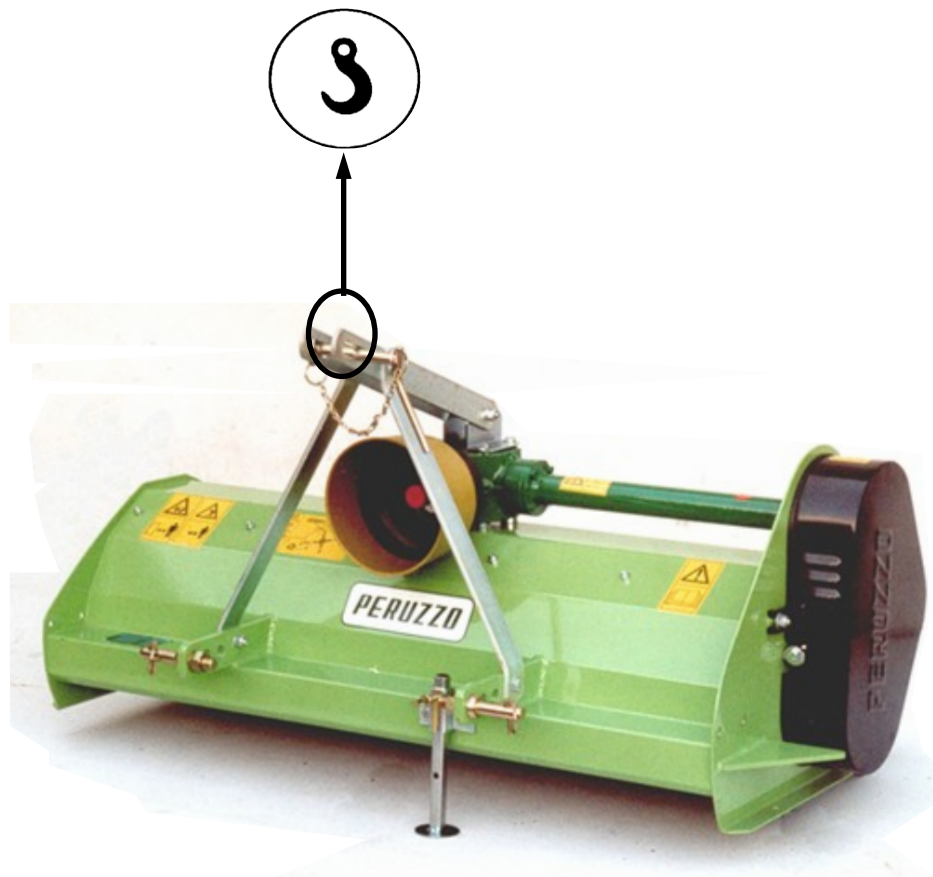

IN BEWARING ZETTEN

Aan het einde van het seizoen of ingeval van lange periodes van stilstand is het noodzakelijk om:

- De machine zorgvuldig af te spoelen en eventueel de beschadigde of versleten onderdelen te vervangen.
- Alle bouten aan te draaien en vooral aandacht te schenken aan de staat van de bouten en de messen.
- De machine zorgvuldig te smeren teneinde alle onderdelen te beschermen.
- De machine af te dekken als deze weggezet is, op een beschermde plaats en deze te blokkeren om bewegingen tengevolge van accidentele stoten te vermijden.

De machine in perfecte staat aantreffen bij het hernemen van het werk zal voor de gebruiker enkel een voordeel zijn.

DE MACHINE VERVOEREN



Schenk maximale aandacht aan veiligheid bij het laden en lossen dat moet gebeuren door gekwalificeerd personeel.

Om de machine op een vrachtwagen te laden, is het nodig deze aan het gepaste bevestigingspunt vast te maken om deze te heffen. Zie fig. 20.



Overtuig u ervan dat de hefinrichting en de hijskabels geschikt zijn voor het gewicht dat geheven moet worden.

Verzeker u ervan, als de machine op de vrachtwagen geladen is, dat deze met geschikte koorden vast gemaakt wordt (altijd aan de hefpunten ervan).

AUSSERBETRIEBSTELLUNG DER MASCHINE

Am Ende der Jahreszeit für den Betrieb, und wenn eine längere Ausserbetriebstellung anfällt, sind folgende Arbeiten notwendig :

- Maschine gründlich waschen und trocknen.
- Alle Maschinenteile aufmerksam prüfen und beschädigte Teile oder Teile mit Verschleiss gegebenenfalls ersetzen
- Alle Muttern anziehen mit besonderer Aufmerksamkeit auf den Zustand der Messerschrauben.
- Eine gründliche Schmierung und Oelung vornehmen, um alle Teile zu schützen.
- Maschine, nach Unterstellung in geschützter Umgebung, abdecken und auf dem Boden festsetzen, um Fortbewegung durch zufälliges Anstossen zu vermeiden.

Wenn die Maschine bei Wiederaufnahme des Betriebs in perfektem Zustand vorgefunden wird, bedeutet das nur Vorteile für den Benutzer.

TRANSPORT DER MASCHINE



Be- und Entladevorgänge sind stets unter absoluter Vorsicht durchzuführen und dürfen nur von dafür qualifizierten Arbeitern vorgenommen werden.

Zum Transport ist die Maschine an den dafür vorgesehenen ringen and die Hebevorrichtungen anzuhängen. Siehe Abb. 20



Sich vergewissern dass die Hebevorrichtung und die Stahl-seile dem zu hebenden Gewicht standhalten. Das Aufladen darf nur von Fachleuten ausgeführt werden.

Darauf achten, dass die aufgeladene Maschine mit geeigneten Seilen and den Aufhängpunkten verankert ist.

CARATTERISTICHE TECNICHE

DATI TECNICI

Dimensioni di ingombro:

	A	B	C
Mod. 1000	1100	800	640
Mod. 1200	1400	800	640
Mod. 1400	1600	800	640
Mod. 1600	1800	800	640

Peso della macchina:

Mod.1000	160 Kg.
Mod.1200	175 Kg.
Mod.1400	185 Kg.
Mod.1600	230 Kg.

Potenza assorbita: (Minima)

Mod.1000	kW11 (15 HP)
Mod.1200	kW13 (18 HP)
Mod.1400	kW15 (20 HP)
Mod.1600	kW16 (22 HP)

Presa di forza trattore:

Mod.1000/1200/1400/1600	540 rpm
-------------------------	---------

Diametro taglio coltelli:

Mod.1000/1200/1400/1600	330 mm.
-------------------------	---------

Numero coltelli:

Mod.1000	64
Mod.1200	80
Mod.1400	88
Mod.1600	100

Capacità olio moltiplicatore:

Mod.1000/1200/1400/1600	0,5 Litri
-------------------------	-----------

Larghezza di taglio:

Mod.1000	950 mm.
Mod.1200	1190 mm.
Mod.1400	1350 mm.
Mod.1600	1550 mm.

Altezza di taglio:

Mod.1000/1200/1400/1600	3—8 cm
-------------------------	--------

Olio consigliato:

Mod. 1000/1200/1400/1600	SAE 90
--------------------------	--------

Grasso consigliato: Grease Rulten

Mod. 1000/1200/1400/1600	900 2
--------------------------	-------

TECHNICAL CHARACTERISTICS

TECHNICAL DATA

Overall dimensions:

	A	B	C
Mod. 1000	1100	800	640
Mod. 1200	1400	800	640
Mod. 1400	1600	800	640
Mod. 1600	1800	800	640

Weight of the machine:

Mod.1000	160 Kg.
Mod.1200	175 Kg.
Mod.1400	185 Kg.
Mod.1600	230 Kg.

Power required: (Minimum)

Mod.1000	kW11 (15 HP)
Mod.1200	kW13 (18 HP)
Mod.1400	kW15 (20 HP)
Mod.1600	kW16 (22 HP)

Tractor PTO:

Mod.1000/1200/1400/1600	540 rpm
-------------------------	---------

Flails cut diameter:

Mod.1000/1200/1400/1600	330 mm.
-------------------------	---------

Number of flails:

Mod.1000	64
Mod.1200	80
Mod.1400	88
Mod.1600	100

Gear box oil quantity:

Mod.1000/1200/1400/1600	0,5 Lit.
-------------------------	----------

PERFORMANCE

Working width:

Mod.1000	950 mm.
Mod.1200	1190 mm.
Mod.1400	1350 mm.
Mod.1600	1550 mm.

Height of grass cut:

Mod.1000/1200/1400/1600	3—8 cm - 2 - 4 inch
-------------------------	---------------------

Oil suggested:

Mod. 1000/1200/1400/1600	SAE 90
--------------------------	--------

Grease suggested: Grease Rulten

Mod. 1000/1200/1400/1600	900 2
--------------------------	-------

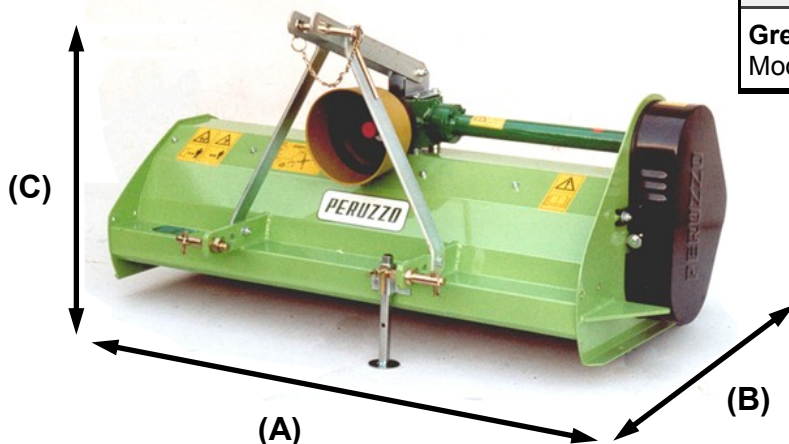

TECHNISCHE KENMERKEN

MERKMAL TECHNISCHE

TECHNISCHE GEGEVENS

Buitenafmetingen:

	A	B	C
Mod. 1000	1100 x 800 x 640 mm		
Mod. 1200	1400 x 800 x 640 mm		
Mod. 1400	1600 x 800 x 640 mm		
Mod. 1600	1800 x 800 x 640 mm		

Gewicht van de machine:

Mod.1000	160 Kg.
Mod.1200	175 Kg.
Mod.1400	185 Kg.
Mod.1600	230 Kg.

Opgenomen vermogen: (minimum)

Mod.1000	kW11 (15 HP)
Mod.1200	kW13 (18 HP)
Mod.1400	kW15 (20 HP)
Mod.1600	kW16 (22 HP)

Aftakas van tractor:

Mod.1000/1200/1400/1600	540 rpm
-------------------------	---------

Diameter van de maaimessen:

Mod.1000/1200/1400/1600	330 mm.
-------------------------	---------

Aantal maaimessen:

Mod.1000	64
Mod.1200	80
Mod.1400	88
Mod.1600	100

Olievolume van reductiekast:

Mod.1000/1200/1400/1600	0,5 liter
-------------------------	-----------

WERKPARAMETERS EN PRESTATIES:

Maai breedte:

Mod.1000	950 mm.
Mod.1200	1190 mm.
Mod.1400	1350 mm.
Mod.1600	1550 mm.

Maaihoogte:

Mod.1000/1200/1400/1600	3—8 cm - 2 - 4 duim
-------------------------	---------------------

Aanbevolen olie:

Mod. 1000/1200/1400/1600	SAE 90
--------------------------	--------

Aanbevolen smeervet: Grease Rulten:

Mod. 1000/1200/1400/1600	900 2
--------------------------	-------

TECHNISCHE DATEN

Aussenmass :

	A	B	C
Mod. 1000	1100 x 800 x 640 mm		
Mod. 1200	1400 x 800 x 640 mm		
Mod. 1400	1600 x 800 x 640 mm		
Mod. 1600	1800 x 800 x 640 mm		

Masse der Maschine :

Mod.1000	160 Kg.
Mod.1200	175 Kg.
Mod.1400	185 Kg.
Mod.1600	230 Kg.

Traktor HP:(Minimum)

Mod.1000	kW11 (15 HP)
Mod.1200	kW13 (18 HP)
Mod.1400	kW15 (20 HP)
Mod.1600	kW16 (22 HP)

Traktorzapfwelle :

Mod.1000/1200/1400/1600	540 rpm
-------------------------	---------

Rotordurchmesser :

Mod.1000/1200/1400/1600	330 mm.
-------------------------	---------

Messeranzahl :

Mod.1000	64
Mod.1200	80
Mod.1400	88
Mod.1600	100

Ölmenge für Übersetzungsgetriebe :

Mod.1000/1200/1400/1600	0,5 Lit.
-------------------------	----------

LEISTUNGEN

Schnittbreite :

Mod.1000	950 mm.
Mod.1200	1190 mm.
Mod.1400	1350 mm.
Mod.1600	1550 mm.

Höhe des Grasschnitts :

Mod.1000/1200/1400/1600	3—8 cm
-------------------------	--------

Empfohlenes Öl :

Mod. 1000/1200/1400/1600	SAE 90
--------------------------	--------

Empfohlenes Schmierfett :

Mod. 1000/1200/1400/1600	900 2
--------------------------	-------

SMALTIMENTO DELLA MACCHINA

All fine della vita della macchina, prima di portarla da un apposito demolitore, assicurarsi che non vi sia olio nel moltiplicatore o nel sistema idraulico della macchina onde evitare dispersioni nell'ambiente che possono creare danni ecologici.

LISTA PARTI DI RICAMBIO

La sostituzione di parti di ricambio va effettuata da personale specializzato.

➔ Per ordinare qualsiasi pezzo di ricambio, fare riferimento ai dati riportati nella targhetta di identificazione della macchina acquistata.

La garanzia decade qualora non siano usati pezzi di ricambio originali.

Articolo	Codice	Fig.
Coltello "Y"	05010068	23
Coltello scarifica normale 135 mm	05010075	24
Coltello scarifica + saldat. 135 mm	05010060	25
Coltello a paletta robusto	05030030	26
Coltello a paletta leggero	07020183	27
Bullone e dado	05010070	28
Cinghia XPA 1000	36030117	29
Forcella ruota	05009502	30
Ruota singola	27020045	31
Kit coppia ruote	05009504	32
Martinetto	37005040	33



Fig. 23



Fig. 24



Fig. 25



Fig. 26



Fig. 27



Fig. 29



Fig. 30



Fig. 28

GETTING RID OF THE MACHINE

At the end of machine working life and before to be scraped by a special company, ensure that there is no oil into the gear box and in the hydraulic system of the machine in order to avoid any leak and ecological damages.

SAPRE PARTS LIST

The replacement of spare parts must be effected by specialized staff.

➔ To order any spare part, mention all the data indicated in the identification plate of the machine.

The warranty expires when non original spare parts are used.

Article	Code	Fig.
Flail "Y"	05010068	23
Verticut blade normal 135 mm	05010075	24
Verticut blade + welding 135 mm	05010060	25
Sturdy paddle flail	05030030	26
Light paddle flail	07020183	27
Bolt & Nut	05010070	28
Belt XPA 1000	36030117	29
Front wheel fork	05009502	30
Single wheel	27020045	31
Double wheels kit	05009504	32
Hydraulic ram	37005040	33

DE MACHINE AFDANKEN

Aan het einde van de levensduur van de machine en alvorens deze naar een geschikte sloper te brengen, moet u zich ervan vergewissen dat er geen olie meer in de reductiekast of in het hydrauliek-systeem van de machine zit om het vrijkomen in het milieu te vermijden, wat ecologische schade kan veroorzaken.

LIJST MET WISSELSTUKKEN

Het vervangen van wisselstukken moet uitgevoerd worden door gespecialiseerd personeel.

➔ Vermeld, bij het bestellen van een of andere wisselstuk, de gegevens op het identificatieplaatje van de aangekochte machine.

De garantie vervalt wanneer er geen originele wisselstukken gebruikt worden.

Artikel	Codenr.	Fig.
Maaimes in Y-vorm	05010068	23
Freemes – standaard 135 mm	05010075	24
Freemes + gelast 135 mm	05010060	25
Maaimes in schepvorm – zwaar werk	05030030	26
Maaimes in schepvorm – licht werk	07020183	27
Bouten en moeren	05010070	28
Tandriem XPA 1000	36030117	29
Wielvork	05009502	30
Wiel – los	27020045	31
Kit met wielenstel	05009504	32
Hydraulisch cylinder	37005040	33

ENTSORGUNG DER AUSGEMUSTERTEN MASCHINE

Nach Ausmusterung der Maschine, vor Deponierung bei einem Scrotthändler, muss geprüft werden, dass sich kein Öl mehr im Übersetzungsgetriebe befindet, um ökologische Schäden durch Öldispersion in der Umwelt zu vermeiden

ERSATZTEILELISTE

der Ersatzteilaustausch muss von Fachleuten vorgenommen werden.

➔ Jede Ersatzteilbestellung soll die auf den Identifizierungschildchen der Maschine enthaltenen Angaben enthalten.

Die Garantie wird ungültig, wenn keine Originalersatzteile benutzt werden.

Artikel	Kode	Abb
Messer "Y"	05010068	23
Messer	05010075	24
Messer	05010060	25
Messer	05030030	26
Messer	07020183	27
Bolzen+Schraube	05010070	28
Keilriemen XPA 1000	36030117	29
Rad fork	05009502	30
Rad	27020045	31
Front Rad	05009504	32
Zylind	37005040	33



Fig. 31

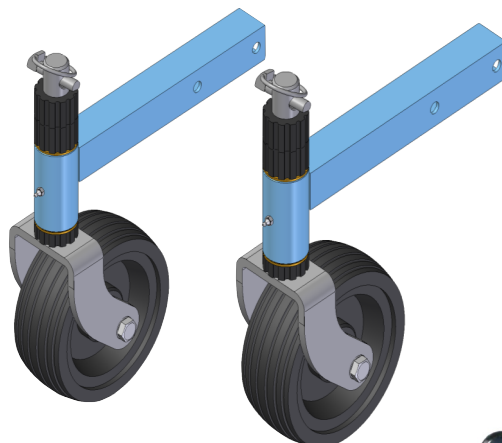

Fig. 32



Fig. 33

IL TAGLIO VERTICALE

FELTRO

È lo strato organico composto da parti vive e morte di erbe, foglie e radici che viene a formarsi tra la superficie del suolo e la vegetazione attiva.

CAUSA DELLA FORMAZIONE DEL FELTRO

Varietà di specie di graminacee a crescita rapida, elevata concimazione azotata, residui di taglio lasciati in campo, acidità del terreno.

INCONVENIENTI

Se lo strato del feltro è elevato (oltre i 5-6 mm) influisce negativamente sulla qualità del tappeto, creando problemi che, connessi con le malattie fungine, gli insetti e la clorosi fogliare, ne riduce la resistenza agli stress da caldo, freddo e siccità.

COME RISOLVERE IL PROBLEMA

Applicando gli appositi coltelli tipo C per la scarica, alle trinciaerba PERUZZO, intercambiabili con quelli per il solo taglio dell'erba (tipo A), si effettuano tagli longitudinali o microsolchi nel suolo da una profondità variabile da 0 a 5-6 mm, utili per la rimozione e l'asportazione del feltro, dei residui vegetali di risulta.

VERTICAL CUTTING

MOSS AND THATCH

It is the organic ground surface compound by dead and dry grass parts, leaves and roots from the active vegetation.

CAUSE OF MOSS AND THATCH FORMATION

Variety of Gramineae with fast growing high azotes manuring, dried grass left on the ground after various cutting without collecting it and ground acidity.

INCONVENIENTS

In case of thick moss and thatch (over 5 or 6 mm) it can influence negatively on the quality of the lawn, producing damages related to mould diseases, insects and green sickness (chlorosis), reducing the endurance to hot, cold and dry weather.

HOW THE PROBLEM CAN BE SOLVED

Mounting the right flails type : C for the scarifying system on the flail mower "PERUZZO" changeable from the only cutting ones (types A), can be effected longitudinal or micro furrows in the ground at a maximum depth of 5-6 mm. Special scarifying flails useful for removing moss and thatch all the waste vegetation.

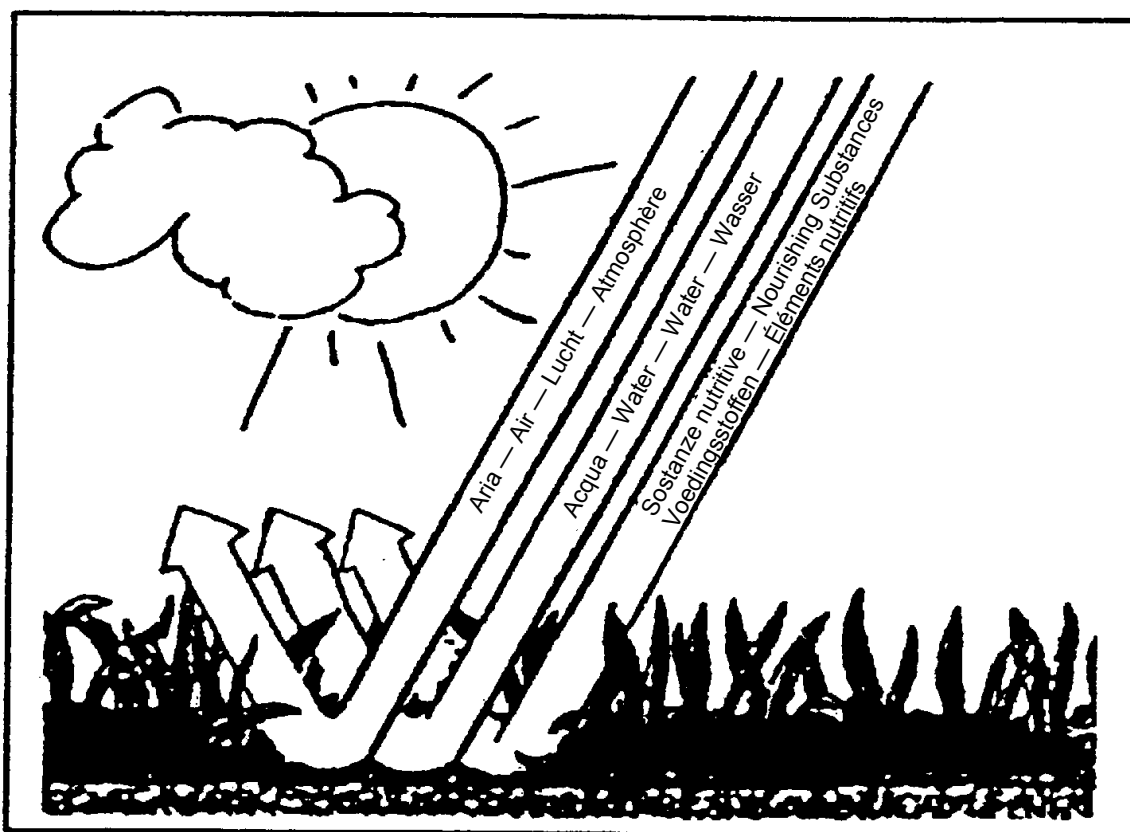

VERTICAAL MAAIEN

MOS EN PLAGGEN

Dit is de organische laag die bestaat uit levende en dode deeltjes gras, bladeren en wortels die zich vormt tussen de bovenkant van de bodem en de actieve vegetatie.

OORZAAK VAN DE VORMING VAN MOS EN PLAGGEN

Verscheidenheid van snelgroeiende grassoorten, zware stikstofbemesting, op het veld achtergebleven maairesen, zuurtegraad van de grond.

NADELEN

Indien de laag mos en plaggen dik is (meer dan 5-6 mm), heeft dit een negatieve uitwerking op de kwaliteit van het grasstap, wat problemen geeft, die samen met schimmelziekten, insecten en bladchlorosis de weerstand tegen stress door warmte, koude en droogte vermindert.

HOE KAN HET PROBLEEM OPGELOST WORDEN

Door de gepaste maaimessen type C voor het verticuteren op de PERUZZO maaimachine te monteren, en deze af te wisselen met die welke enkel voor het maaien van het gras zijn (type A), wordt in lengterichting gemaaid of microsporen in de bodem gemaakt met een diepte die varieert van 0 tot 5-6 mm, goed voor het verwijderen en wegnemen van mos en plaggen en daaruit ontstane plantenresten.

DEN VERTIKALEN SCHNITT

MATTE

Bezeichnet die organische Schichtm die sich aus toten und lebendigen Gras-Laub-und Wurzeltein zwischen dem Boden und der aktiven Vegetaion herabildet.

URSACHE DER MATTENBILDUNG

Verschiedene Arten von schnellwachsenden Graminaceam erhöhte Stickstoffdüngung, auf der Rasenfläche zurückgelassene Schnittreste, Trockenheit des Bodens.

NACHTEILE

Wenn die Mattenschicht stark ist (über 5-6 mm), beeinflusst sie die Qualität der Rasenfläche negativ und schafft Probleme, die zusammen mit Pilzkrankheiten und der Blattchlorose die Widerstandkraft gegen Hitze, Kälte und Trockenheit vermindern.

LOESUNG DES PROBLEMS

Durch Einbau der Spezialaufreissmesser C an den Grasschneider PERUZZO. Mit ersteren erhält man Schnitte in der Länge oder Mikrofurchen von variierbarer Tiefe von 0 bis 5-6 mm, die zur Entfernung der Matte dienen ; dabei werden auch die anfallenden Pflanzenrückstände aufgesammelt. Arbeitsleistung : 5000-6000 m²/g.

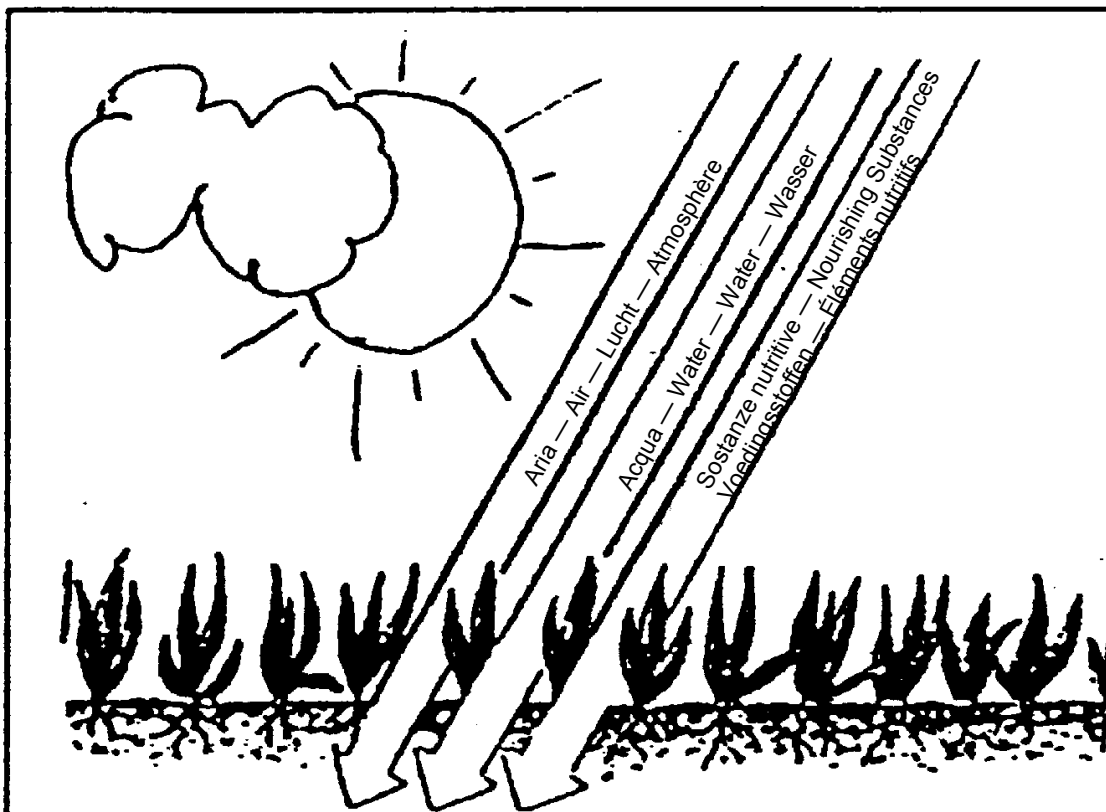

VANTAGGI TECNICI

La duplice operazione di taglio ed asportazione del feltro favorisce :

- Lo scarico gassoso con l'atmosfera per la liberazione di CO₂ ;
- L'assorbimento dell'ossigeno, indispensabile per la germinazione e per la crescita ;
- Riduce la frequenza e la quantità d'acqua d'irrigazione ;
- Favorisce la penetrazione in profondità degli elementi nutritivi poco solubili ;
- Migliora l'approfondamento radicale ;
- Accelera la decomposizione del feltro e la formazione di nuovi stoloni e rizomi ;

Detta operazione, eseguita una settimana prima della risemina, favorisce un ottimo contatto tra seme e suolo, riducendo il potenziale di aggressione (malattie) dovute ad un eccessivo livello di feltro.

TECHNICAL ADVANTAGES

The double operation of cutting and scarifying at the same time moss and thatch aid :

- The gaseous exchange with the atmosphere for the release of CO₂ ;
- The oxygen absorption, essential for the germination and growth ;
- Reduce the quantity and times of irrigation water ;
- Help the penetration in depth of nourishing elements not much soluble ;
- Improve the roots deepening ;
- Speed up the moss and catch decomposition and new stolons and rhizomes formation.

This operation, performed one week before sowing, aid a perfect contact between seed and ground, highly reducing the possibilities of diseases due to excessive moss and thatch level.

**Calendario degli interventi colturali - Calendar of the cutting and scarifying interventions
Kalender van de maai- en verticuteeractiviteiten - Kalender für Behauungsarbeiten**

Periodo - Period Periode - Jahreszeit Frequenza - Performances Frequentie werken - Frequentz	Mesi Months Maanden Monaten	Gennaio January Januari Januar					Febbraio February Februari Februar					Marzo March Maart März			Aprile April April April				Maggio May Mei Mai			
Tipo di lavoro - Type of work Type activiteit - Arbeitsgang	Settimane Weeks Weken Woche	1	2	3	4	5	6	7	8	9	10	11	12	13	14	15	16	17	18	19	20	21
Rasatura - Cutting - Maaien - Kurzschnitt	10 - 40																					
Taglio verticale e del feltro (anni) Vertical cutting and scarifying (years) Verticaal maaien en verticuteren (jaren) Vertikaler (u. Mattenschnitt)	1 - 4																					

VANTAGGI ECONOMICI PER CHI UTILIZZA LE TRINCIAERBA PERUZZO

- Unica attrezzatura sia per il taglio che per la scarifica ;
- Duplice funzione di arieggiatura e carico del prodotto di risulta ;
- Elevata velocità di lavoro ;
- Simultanea rullatura del manto erboso.

Ogni modifica arbitraria apportata alla macchina o suo uso improprio solleva il produttore da ogni responsabilità per eventuali danni derivanti.

ECONOMIC ADVANTAGES WITH PERUZZO'S FLAIL MOWERS USE

- Special equipment for cutting and scarifying in one operation only ;
- Double cutting and scarifying function in one operation only ;
- High working speed ;
- Simultaneous lawn rolling ;

Any arbitrary modification caused on the machine and its wrong use relieves the manufacturer from any responsibility for eventual derived damages.

TECHNISCHE VOORDELEN

De dubbele activiteit van maaien en verwijderen van de moslaag is gunstig voor:

- Het lossen van gassen in de atmosfeer voor het vrijkomen van CO₂.
- Het absorberen van zuurstof dat onmisbaar is voor het ontkiemen en groeien.
- Vermindert de frequentie en de hoeveelheid water om te irrigeren.
- Helpt de indringing in de diepte van de weinig oplosbare voedingselementen.
- Verbetert de groei in de diepte van de wortels.
- Versnelt het afbreken van de laag mos en plaggen en de vorming van nieuwe uitlopers en wortel-stokken.

Deze activiteit, uitgevoerd één week voor het inzaaien, is beter voor een optimaal contact tussen zaden en bodem, waarbij de kans op aantasting (ziektes) te wijten aan een overmatige moslaag kleiner wordt.

TECHNISCHE VORTEILE

Der doppelte Arbeitsgang des Schneidens und der Entfernung der Matte fördert :

- den Gasaustausch mit der Atmosphäre zur Freisetzung von CO₂ ;
- die für Keimung und Wachstum unentbehrliche Sauerstoffaufnahme ;
- Vermindert Bewässerungsmenge und -Häufigkeit ;
- fördert das Eindringen in die Tiefe der weniger löslichen Nährstoffe ;
- verbessert das Einwurzeln ;
- beschleunigt die Dekomposition der Matte und die Bildung von neuen Ausläufern und Wurzelstöcken.

Wird dieser Arbeitsgang eine Woche vor dem Säen durchgeführt, fördert er einen guten Kontakt des Samens mit dem Boden, indem das Angriffspotential (Krankheiten) der zu starken Mattenkonsistenz reduziert wird.

**Calendario degli interventi culturali - Calendar of the cutting and scarifying interventions
Kalender van de maai- en verticuteeractiviteiten - Kalender für Behauungsarbeiten.**

Giugno June Juni Juni				Luglio July Juli Juli				Agosto August Augustus August				Settembre September September September				Ottobre October Oktober Oktober				Novembre November November November				Dicembre December Dezember Dezember						
22	23	24	25	26	27	28	29	30	31	32	33	34	35	36	37	38	39	40	41	42	43	44	45	46	47	48	49	50	51	52

ECONOMISCHE VOORDELEN VOOR WIE DE GRASMAAIER VAN PERUZZO GEBRUIKT

- Een enkele machine voor het maaien en verticuteren
- Dubbele functie van maaien en verticuteren van het resulterend product
- Hoge werksnelheid
- Gelijktijdig walsen van het grasdek.

Elke willekeurige wijziging die aan de machine aangebracht wordt of het onjuist gebruik ervan ontslaat de fabrikant van elke aansprakelijkheid voor eventuele daaruit ontstane schade.

WIRTSCHAFTLICHE VORTEILE DURCH DIE BENUTZUNG DES GRASSCHNEIDERS PERUZZO

- Ein einziges Gerät sowohl zum Schneiden als auch zum Aufreissen;
- Doppelte Wirkung in Durchlüftung und - Aufnahme des anfallenden Materials;
- erhöhte Arbeitsgeschwindigkeit ;
- Gleichzeitiges Walzen des Grassmantels.

Jede nach eigenem Gutdünken vorgenommene Aenderung an der Maschine enthebt den Hersteller jeder Haftung für eventuelle daraus resultierende Schäden



PERUZZO

S.R.L.

Via Valsugana 30
35010 Curtarolo (PD) - ITALY
Tel.: 0499620477
Fax.:0499620435

peruzzo@peruzzo.it
www.peruzzo.it

